

**DAIKIN**

English

Português

DAIKIN ROOM AIR CONDITIONER

# OPERATION MANUAL

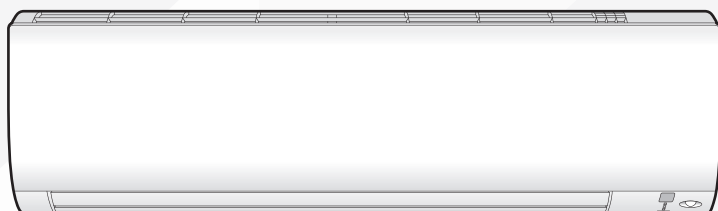

**INVERTER**

Enjoy year-round comfort.

## MODELS

**CTXS18PMVM5**

**CTXS20PMVM5**

**CTXS24PMVM5**

# Características

## Para maior conforto e economia de energia



### FLUXO DE AR DE CONFORTO

A direção do fluxo de ar permanece para cima durante a operação de REFRIGERAÇÃO, e para baixo durante a operação AQUECIMENTO. Esta função evita que o ar frio ou morno sopre diretamente no corpo do usuário. ►Página 15



### OLHO INTELIGENTE

O sensor OLHO INTELIGENTE detecta o movimento humano em uma sala. Se ninguém estiver na sala por mais de 20 minutos, a operação mudará automaticamente para a operação de economia de energia. ►Página 15

## Outras funções



### UNIDADE EXTERNA SILENCIOSA

A operação SILENCIOSA DA UNIDADE EXTERNA assegura um baixo nível de ruído da unidade externa. Esta função é útil para manter uma vizinhança silenciosa. ►Página 18



### ECONÔ



Esta função eleva a eficiência operacional através da limitação do consumo de energia. É útil quando se usa o ar condicionado e outros aparelhos elétricos simultaneamente em um circuito elétrico compartilhado. ►Página 18

# Índice



## ■ Ler antes da operação

Precauções de segurança .....	<b>3</b>
Nome dos componentes .....	<b>5</b>
Preparação antes da operação .....	<b>9</b>

## ■ Operação básica

 Operação AUTO · DESUMIDIFICAR · REFRIGERAÇÃO · AQUECIMENTO · VENTILAÇÃO .....	<b>11</b>
 Ajuste da taxa do fluxo de ar .....	<b>13</b>
 Ajuste da direção do fluxo de ar .....	<b>14</b>

## ■ Funções úteis

 Operação FLUXO DE AR DE CONFORTO / OLHO INTELIGENTE...	<b>15</b>
 Operação POTENTE .....	<b>17</b>
 Operação ECONÔ / SILENCIOSA DA UNIDADE EXTERNA .....	<b>18</b>

## ■ Operação do TIMER

 Operação do TIMER .....	<b>19</b>
---	-----------

## ■ Conexão múltipla

Nota para sistema múltiplo .....	<b>21</b>
----------------------------------	-----------

## ■ Cuidados



Limpeza e cuidados .....	<b>23</b>
--------------------------	-----------



## ■ Quando necessário

Perguntas frequentes .....	<b>27</b>
Solução de problemas .....	<b>28</b>

# Precauções de segurança

- Guarde este manual onde o usuário possa encontrar facilmente.
- Leia as precauções deste manual cuidadosamente antes de operar a unidade.
- As precauções aqui descritas são classificadas como ADVERTÊNCIA e PRECAUÇÃO. Ambas contêm informações importantes relacionadas à segurança. Certifique-se de observar todas as precauções sem falta.

 <b>ADVERTÊNCIA</b>	 <b>PRECAUÇÃO</b>
A não observação destas instruções pode resultar em ferimentos pessoais ou até a morte.	A não observação destas instruções pode resultar em danos materiais ou ferimentos pessoais, que podem ser graves dependendo das circunstâncias.

 Não faça.	 Certifique-se de seguir as instruções.	 Certifique-se de fazer um aterramento.
---	--	--

- Depois de lê-lo, guarde este manual em um lugar conveniente onde possa servir como referência a qualquer momento. Caso o equipamento seja transferido a um novo usuário, assegure-se de entregar o manual também.

## **ADVERTÊNCIA**

- Para evitar incêndios, explosões ou ferimentos, não utilize a unidade se forem detectados gases perniciosos (por exemplo, inflamáveis ou corrosivos) perto da unidade.
  - Esteja ciente de que a exposição prolongada e direta ao ar frio ou morno do ar condicionado, ou ao ar que está frio ou quente demais, pode ser prejudicial à sua condição física e à sua saúde.
  - Não coloque objetos tais como varetas, os dedos, etc. na entrada ou saída de ar. Danos ou ferimentos podem resultar do contato com as lâminas do ventilador do ar condicionado a girar a alta velocidade.
  - Não tente consertar, desmontar, reinstalar ou modificar o aparelho de ar condicionado você mesmo, pois isso pode resultar em vazamento de água, choque elétrico ou riscos de incêndio.
  - Não use pulverizadores inflamáveis (sprays) perto do condicionador de ar. Caso contrário, isto pode resultar em incêndio.
  - Não utilize um fluido refrigerante que não o indicado na unidade externa (R410A) para a instalação, quando mudá-lo de lugar ou em trabalhos de reparação. A utilização de outros fluidos refrigerantes pode provocar problemas ou danos à unidade e/ou ferimentos pessoais.
  - Para evitar choque elétrico, não opere a unidade com as mãos molhadas.
- 
- Tome cuidado com o fogo no caso de vazamento de refrigerante. Caso o ar condicionado não esteja operando corretamente, ou seja, não gere ar quente ou frio, a causa disto pode ser vazamento de refrigerante. Consulte o seu distribuidor para assistência. Dentro do ar condicionado o fluido refrigerante está seguro e normalmente não vaza. Contudo, no caso de vazamento, o contato com chama aberta, aquecedor ou fogão pode resultar na geração de gás nocivo. Não use o ar condicionado até que um técnico qualificado confirme que o vazamento tenha sido reparado.
  - Não tente instalar ou consertar o ar condicionado por conta própria. A instalação incorreta pode resultar em vazamento de água, choque elétrico ou riscos de incêndio. Chame o distribuidor local ou um técnico qualificado para fazer o trabalho de instalação e manutenção.
  - Caso o ar condicionado apresente um mal funcionamento (emanando um odor de queimado, etc.), desligue a alimentação da unidade e chame o seu distribuidor local. A operação contínua sob tais circunstâncias pode resultar em uma falha, choque elétrico ou riscos de incêndio.
  - Certifique-se de que há aterramento para o disjuntor do circuito de fuga. A não instalação do disjuntor do circuito de fuga à terra poderá resultar em choque elétrico ou incêndio.

- Assegure-se de ligar a unidade à terra. Não aterre a unidade a uma tubulação utilitária, para-raios ou fiação de terra do telefone. O aterramento inadequado pode resultar em choque elétrico.

## **PRECAUÇÃO**

- Não utilize o ar condicionado para propósitos outros que não os especificados. Não use o ar condicionado para esfriar instrumentos de precisão, comida, plantas, animais ou peças de arte, visto que isto pode afetar adversamente o rendimento, a qualidade e/ou a vida útil do objeto em questão.
- Não exponha plantas nem animais diretamente ao fluxo de ar da unidade, visto que isto pode causar efeitos adversos.
- Não deixe aparelhos que produzem chamas abertas em lugares expostos ao fluxo de ar da unidade, visto que isto pode prejudicar a combustão do queimador.

## PRECAUÇÃO



- Não bloqueie as entradas nem saídas de ar. O fluxo de ar obstruído poderá originar um funcionamento insuficiente ou problemas.
- Não sentar sobre a unidade externa, colocar coisas sobre a unidade, nem puxar a unidade. Caso contrário, isto pode causar acidentes ou fazer a unidade cair, resultando em ferimentos, mal funcionamento ou dano ao aparelho.
- Não coloque objetos sensíveis à umidade diretamente em baixo das unidades interna ou externa. Sob certas condições, condensação na unidade principal ou na tubulação de refrigerante, sujeira no filtro de ar ou obstrução do dreno pode formar gotas e pingar, prejudicando o objeto em questão.
- Depois de um uso prolongado, verificar se o suporte da unidade e sua fixação apresentam dano. Caso seja deixada em condições danificadas, a unidade pode cair e causar ferimentos.
- Para evitar ferimentos, não toque na entrada de ar ou nas aletas da unidade interna ou externa.
- O aparelho não foi projetado para ser usado por crianças desacompanhadas ou pessoas com deficiências. Isto pode prejudicar as funções corporais e a saúde também.
- Crianças devem ser supervisionadas para assegurar que não brinquem com a unidade ou o seu controle remoto. A operação acidental por crianças pode resultar em desabilitação das funções corporais e prejudicar a saúde.
- Evite impactos às unidades interna e externa, caso contrário, isto pode danificar o aparelho.
- Não colocar nada inflamável, tais como aerosol em lata, em um raio de 1m da saída de ar. Aerosol em lata podem explodir como resultado do ar quente da unidade interna ou externa.
- Tomar cuidado para não deixar que animais de estimação urinem no ar condicionado. O vazamento no ar condicionado pode resultar em choque elétrico ou incêndio.
- Não lave o aparelho de ar condicionado com água, pois isso pode resultar em choque elétrico ou incêndio.
- Não coloque recipientes com água (vasos, etc.) sobre a unidade, pois isso pode resultar em choque elétrico ou riscos de incêndio se eles caírem.
- Não insira as baterias na orientação de polaridade errada (+/-), pois isso pode resultar em curto-circuito, incêndio ou vazamento da bateria.



- Para evitar falta de oxigênio, assegure-se de que o recinto esteja bem ventilado caso um aparelho tal como um queimador seja usado junto com o ar condicionado.
- Antes da limpeza, assegure-se de interromper a operação da unidade e desligar o disjuntor. Caso contrário, isto pode resultar em choque elétrico ou ferimento.
- Conecte o aparelho de ar condicionado somente ao circuito de alimentação especificado. Outras fontes de energia além daquela especificada podem resultar em choque elétrico, superaquecimento ou incêndios.
- Dispor a mangueira de drenagem de modo a assegurar uma boa drenagem. A drenagem deficiente pode deixar o prédio, os móveis, etc. molhados.
- Não coloque objetos perto da unidade externa, nem deixe que junto dela se acumulem folhas ou outros detritos. As folhas acumuladas são um refúgio para animais pequenos, que podem entrar na unidade. Uma vez dentro da unidade, tais animais podem provocar avarias, fumaça ou incêndio ao entrar em contato com os componentes elétricos.
- Não coloque objetos ao redor da unidade interna. Caso contrário, isto pode afetar adversamente o rendimento e a qualidade do produto e a vida útil do ar condicionado.
- Este produto não foi projetado para ser usado por pessoas com capacidades físicas, sensoriais ou mentais reduzidas, ou com falta de conhecimento da operação, a menos que elas sejam supervisionadas ou recebam instruções em relação ao uso do aparelho por pessoa responsável pela sua segurança. Mantenha afastado do alcance de crianças para garantir que elas não brinquem com o aparelho.
- Contate o pessoal de manutenção para cuidado e limpeza.

FTP008

Este é um aparelho que não é acessível ao público em geral.

### Local de Instalação

- Para instalar o ar condicionado nos seguintes tipos de ambientes, consulte o seu distribuidor.
  - Locais com um ambiente cheio de óleo ou onde ocorra vapor ou fuligem.
  - Ambientes onde haja muita maresia, como nas áreas costeiras.
  - Locais onde haja a ocorrência de gás sulfúrico como em fontes de águas termais.
  - Locais onde a neve possa bloquear a unidade externa.
- Assegure-se de que cumpre as seguintes instruções.
  - A unidade interna tenha sido instalada pelo menos 1m afastada de qualquer televisor ou rádio (a unidade pode causar interferência com a imagem ou o som).
  - A drenagem da unidade externa deve ser despejada em um lugar de bom escoamento.

### Leve em consideração os seus vizinhos

- Para instalação, escolha um local como o descrito abaixo.
  - Um lugar bastante sólido para aguentar o peso da unidade e que não amplifique o ruído operacional ou a vibração.
  - Um lugar de onde o ar que sai da unidade externa ou o seu ruído operacional não cause aborrecimentos aos seus vizinhos.

### Trabalho elétrico

- Não deixe de usar um circuito elétrico separado dedicado exclusivamente ao ar condicionado.

### Relocação do sistema

- A deslocação do ar condicionado exige conhecimentos e técnicas especializadas. Por favor, consulte o seu distribuidor se for necessário deslocar o aparelho por mudança de casa ou obras.

# Nome dos componentes

## Unidade interna

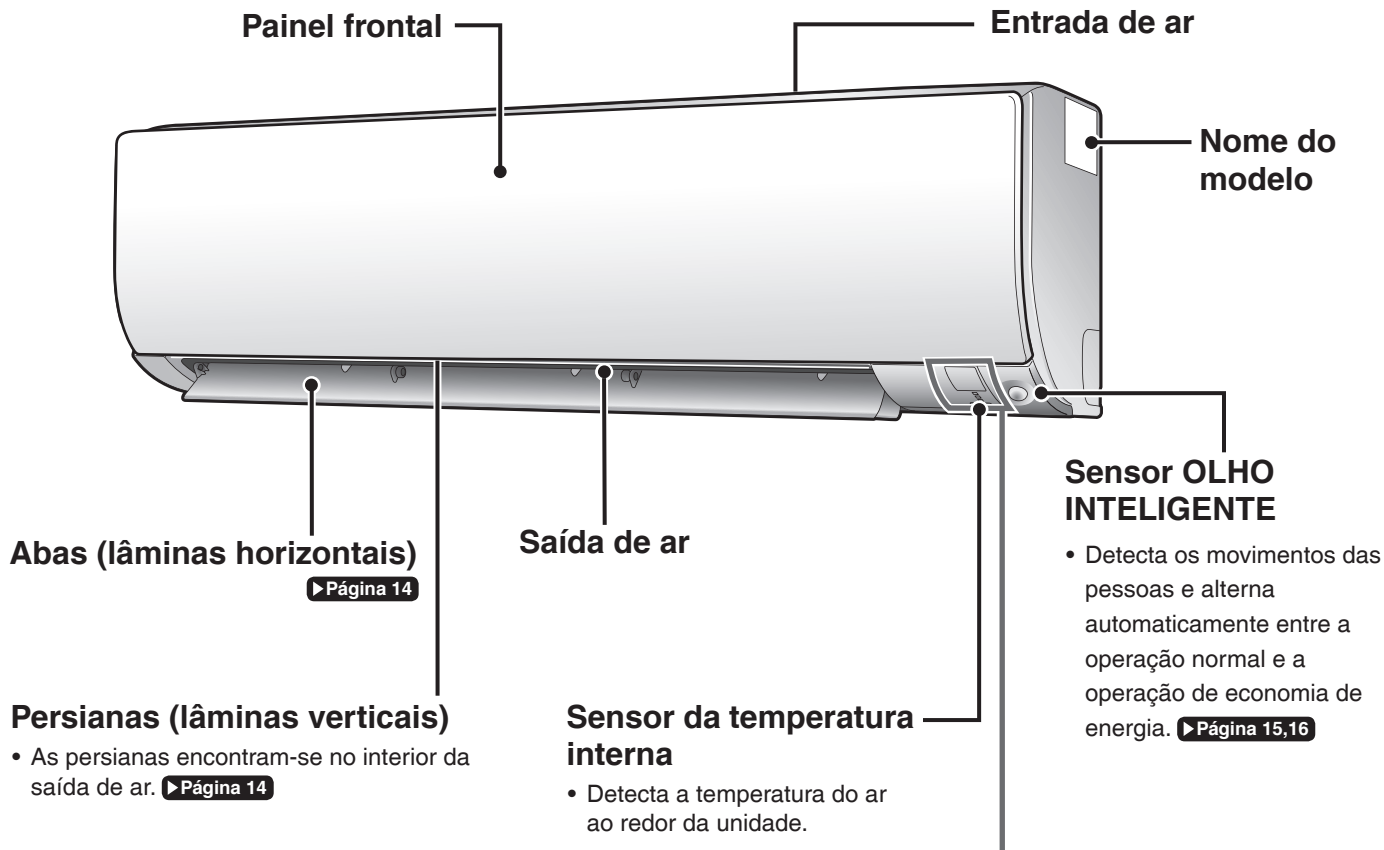

## Painel

### Receptor de sinal

- Recebe sinais do controle remoto.
- Quando a unidade recebe um sinal, ouve-se um sinal eletrônico simples.

Caso	Tipo de som
Início do funcionamento	Sinal eletrônico duplo
Definições alteradas	Sinal eletrônico
Parada de funcionamento	Sinal eletrônico longo

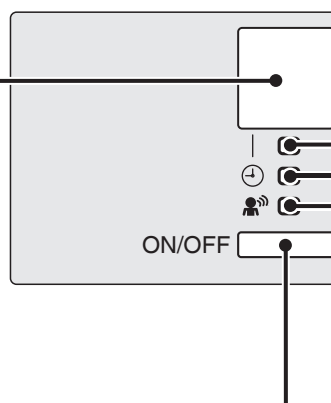

**Lâmpada de OPERAÇÃO (verde)**

**Lâmpada do TIMER (laranja)** ▶Página 19,20

**Lâmpada OLHO INTELIGENTE (verde)**

▶Página 15,16

### Comutador LIG/DES da unidade interna

- Acionar este interruptor uma vez para iniciar a operação. Acionar uma vez para parar.
- Para a configuração do modo de operação, referir-se à seguinte tabela.

Modo	Definição da temperatura	Taxa do fluxo de ar
AUTO	25°C	AUTO

- Este comutador pode ser utilizado se não houver o controle remoto.

■ Abra o painel frontal

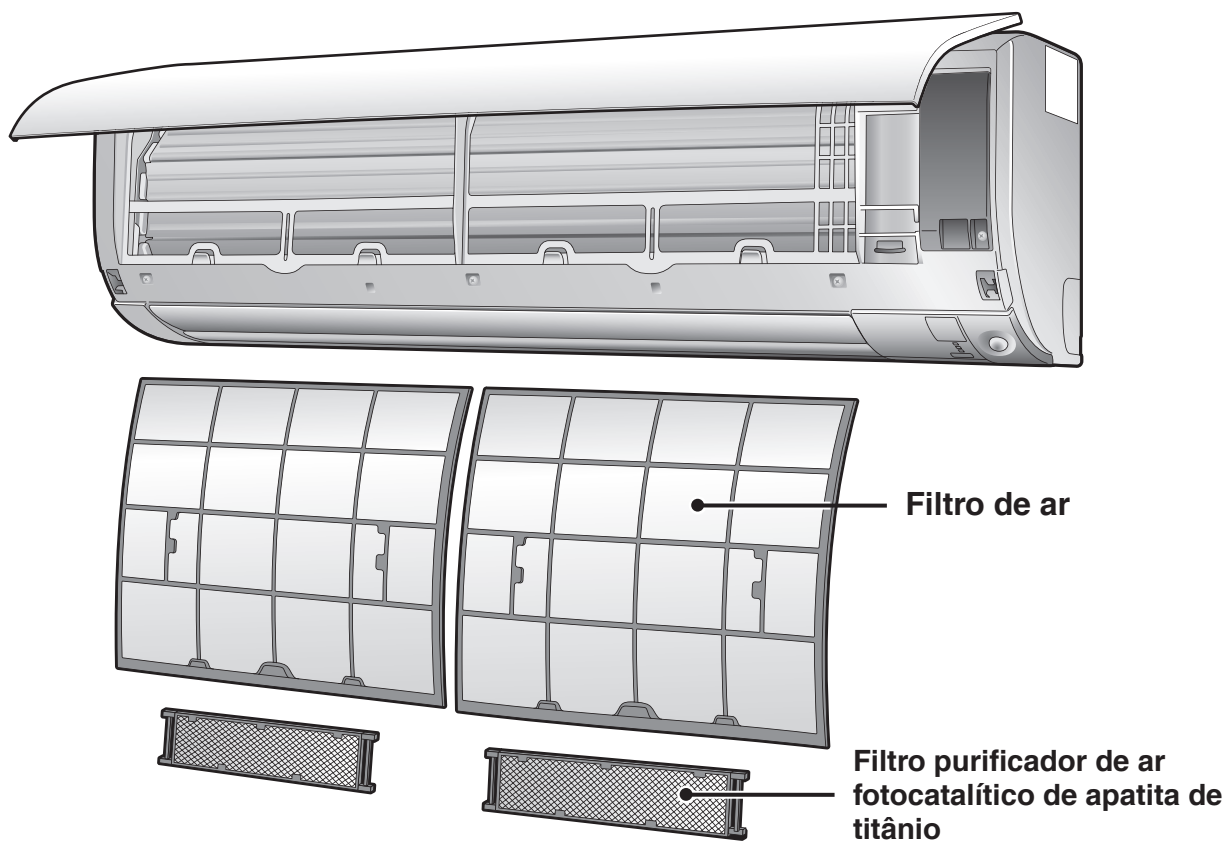

**Unidade externa**

- A aparência da unidade externa pode diferir entre os diferentes modelos.

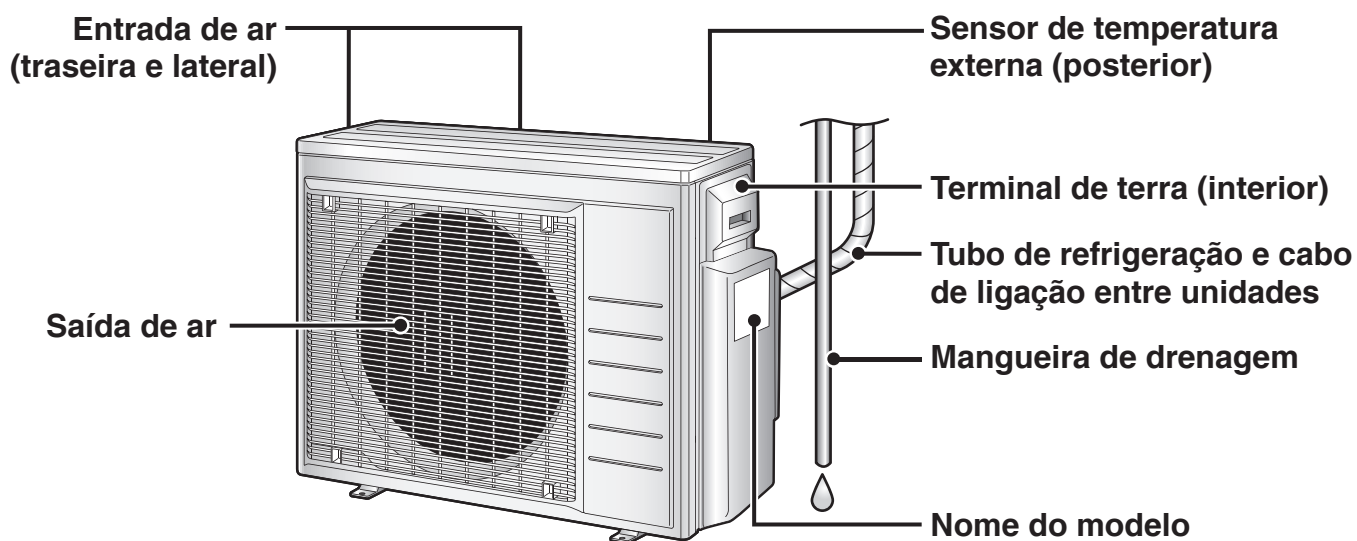

# Nome dos componentes

## Controle remoto

### Transmissor de sinal



Receptor

- Para usar o controle remoto, aponte para o transmissor da unidade interna. Se existir algo bloqueando os sinais entre a unidade e o controle remoto, como por exemplo uma cortina, o aparelho pode não funcionar.
- A distância máxima para transmissão é de aproximadamente 7m.

### Mostrador (cristal líquido)

- Apresenta as definições atuais. (Nesta ilustração, cada seção é exibida com todos os seus visores ativados com a finalidade de explicação.)

### Botão de ajuste de TEMPERATURA

- Altera a definição de temperatura.

▶Página 12

### Botão LIGAR/DESLIGAR

- Pressione este botão uma vez para iniciar a operação. Acionar uma vez para parar.

▶Página 11

### Tampa frontal

- Abra a tampa frontal. ▶Página 8

### Botão de configuração VENTILADOR

- Seleciona a configuração da taxa de fluxo de ar. ▶Página 13

### Botão POTENTE

- Operação POTENTE. ▶Página 17

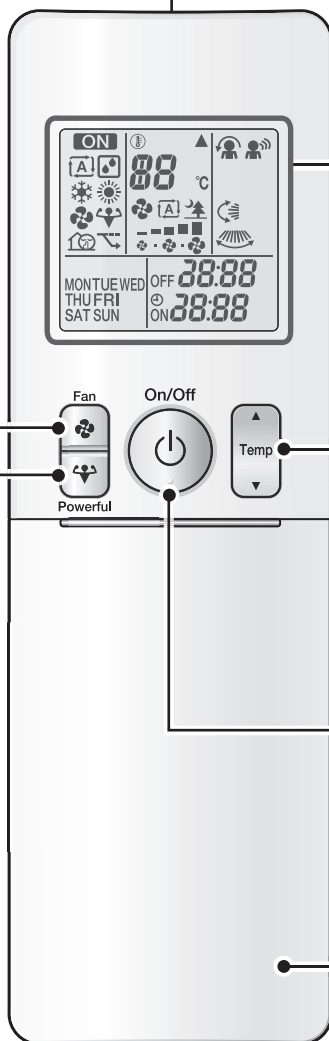

[ARC466A31]



## ■ Abra a tampa frontal

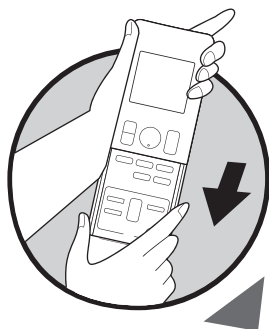

### Botão seletor de MODO

- Seleciona o modo de operação. (AUTO/DESUMIDIFICAR/REFRIGERAÇÃO/AQUECIMENTO/VENTILAÇÃO)

▶ Página 11

### Botão SENSOR/CONFORTO

- Operação FLUXO DE AR DE CONFORTO e OLHO INTELIGENTE.

▶ Página 15

### Botão TIMER DE DESLIGAR (Modo de DEFINIÇÃO NOTURNA)

▶ Página 20

### Botão CANCELAR TIMER

- Cancela a definição do timer.

▶ Página 19,20

### Botão SELECIONAR

- Altera as definições do relógio e do TIMER DE LIGAR/DESLIGAR.

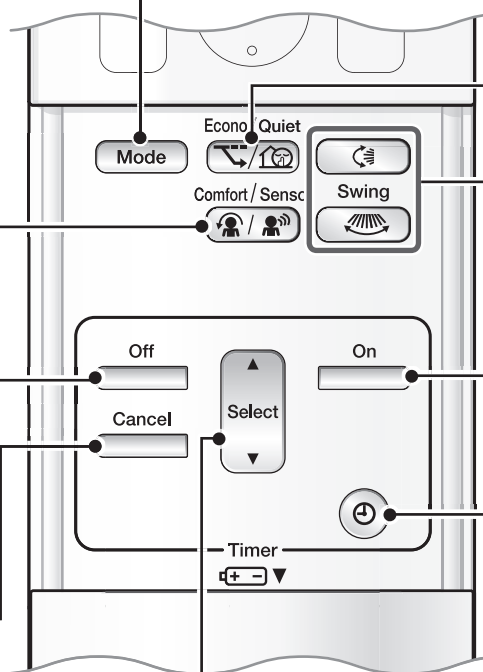

### Botão ECONÔ/SILENCIOSO

- Operação ECONÔ/SILENCIOSA DA UNIDADE EXTERNA.

▶ Página 18

### Botão OSCILAÇÃO

- Ajuste da direção do fluxo de ar.

▶ Página 14

### Botão TIMER DE LIGAR

▶ Página 19

### Botão RELÓGIO

▶ Página 10

# Preparação antes da operação

## Para inserir as bateria

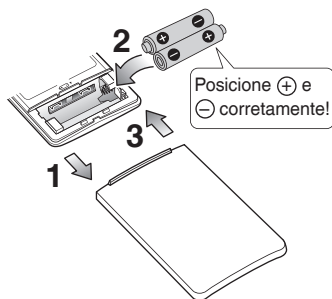

- 1.** Deslize a tampa frontal para a retirar.
- 2.** Insira 2 pilhas secas AAA.LR03 (alcalinas).
- 3.** Reponha a tampa frontal.

## Para fixar o suporte do controle remoto a uma parede

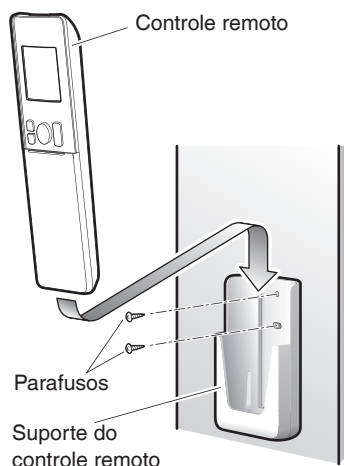

- 1.** Escolha um local de onde os sinais possam atingir a unidade.
- 2.** Fixe o suporte a uma parede, coluna ou local semelhante com os parafusos fornecidos junto ao suporte.
- 3.** Coloque o controle remoto no suporte do controle remoto.

## Ligue o disjuntor

- Depois de a alimentação ser ativada, as abas da unidade interna abrem e fecham uma vez para definir a posição de referência.

## NOTA

### Notas sobre as pilhas

- Ao trocar as pilhas, usar pilhas do mesmo tipo e substituir as pilhas usadas juntas.
- As baterias duram cerca de 1 ano. No entanto, se o painel do controle remoto começar a desvanecer e o alcance das possíveis transmissões encurtar dentro de um ano, substitua as duas pilhas por pilhas novas de tamanho AAA.LR03 (alcalinas).
- As baterias fornecidas com o controle remoto são para a operação inicial. As baterias podem ficar gastas em um período inferior a um 1 ano.

### Nota sobre o controle remoto

- Não deixe o controle remoto cair e nem molhar.



## Para acertar o relógio

### 1. Pressione .



A indicação “0:00” aparece no mostrador de cristal líquido. “MON” e “” piscam.

### 2. Pressione para definir o dia da semana atual.

### 3. Pressione .



“” pisca.

### 4. Pressione para acertar o relógio para a hora atual.

- Manter pressionado  ou  aumenta ou diminui rapidamente a hora exibida.

### 5. Pressione .

- Aponte o controle remoto para a unidade interna ao pressionar os botões.



“.” pisca.

## NOTA

### Nota sobre o acerto do relógio

- Se o relógio interno da unidade interna não estiver definido para a hora correta, o timer desligado, o TIMER DE LIGAR/DESLIGAR não irá operar com pontualidade.



# Operação AUTO · DESUMIDIFICAR · REFRIGERAÇÃO · AQUECIMENTO · VENTILAÇÃO

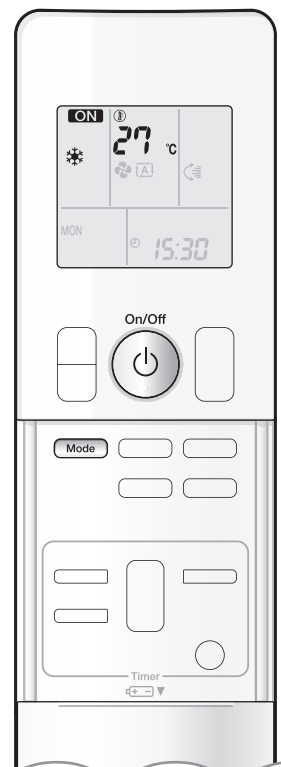

O ar condicionado funciona com o modo de operação da sua escolha. A partir da próxima vez, o ar condicionado irá operar com o mesmo modo de operação.

## Para iniciar o funcionamento

### 1. Pressione e selecione um modo de operação.

- Cada pressionar do botão muda a definição do modo em sequência.

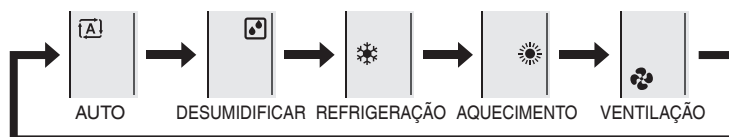

### 2. Pressione .

- A indicação “ **ON** ” aparece no mostrador de cristal líquido.
- A lâmpada de OPERAÇÃO acende-se com uma luz verde.

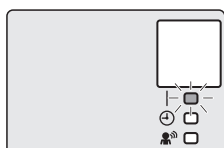

Painel

## Para interromper o funcionamento

### Pressione novamente.

- A indicação “ **ON** ” desaparece do mostrador de cristal líquido.
- A lâmpada de OPERAÇÃO apaga-se.

## NOTA

### Notas sobre a operação AUTO

- Na operação AUTO, o sistema seleciona um modo de operação apropriado (REFRIGERAÇÃO ou AQUECIMENTO) baseado na temperatura interna e inicia a operação.
- O sistema volta a selecionar automaticamente a definição em intervalos regulares para que a temperatura interna volte ao nível de definição do usuário.

### Nota sobre a operação DESUMIDIFICAR

- Elimina a umidade enquanto mantém a temperatura interna o quanto possível. Automaticamente, controla a temperatura e a taxa de fluxo de ar, por isso, a regulagem manual destas funções não é possível.



## Para mudar a definição de temperatura

### Pressione .

- Pressione ▲ para aumentar a temperatura e pressione ▼ para baixar a temperatura.

Operação REFRIGERAÇÃO	Operação AQUECIMENTO	Operação AUTO	Operação DESUMIDIFICAR ou VENTILAÇÃO
18-32°C	10-30°C	18-30°C	A definição de temperatura não é variável.

## Dicas para economizar energia

**Mantendo a definição de temperatura a um nível moderado ajuda a economizar energia.**

- Definição recomendada da temperatura
  - Para refrigeração: 26-28°C
  - Para aquecimento: 20-24°C

**Feche as janelas com uma cortina ou persiana.**

- Evitar os raios solares e o ar do exterior aumenta o efeito de refrigeração (aquecimento).

**Manter o filtro de ar limpo.**

- Os filtros do ar obstruídos causam uma operação ineficaz e gastam energia. Limpe-os uma vez em cada 2 semanas. [▶ Página 24](#)

**Caso não vá utilizar o ar condicionado durante um longo período de tempo, por exemplo na primavera ou no outono, desligue o disjuntor.**

- O ar condicionado consome sempre uma pequena quantidade de eletricidade mesmo quando não se encontra em operação.





# Ajuste da taxa do fluxo de ar

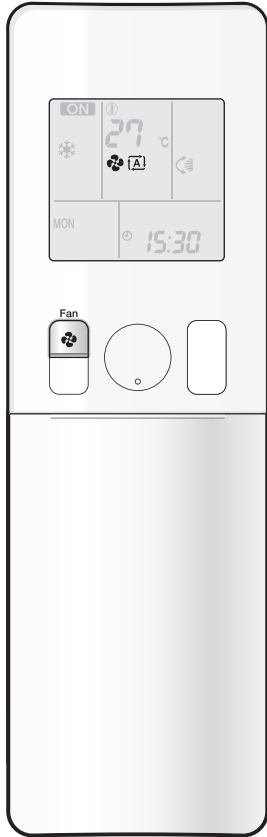

Você pode ajustar a taxa do fluxo de ar para aumentar o seu conforto.





## Para ajustar a configuração da taxa do fluxo de ar

▶ **Pressione**  .

- Cada pressionar de  avança o ajuste da configuração da taxa do fluxo de ar em sequência.



- Quando o fluxo de ar é configurado a “”, a operação silenciosa da unidade interna iniciará e o ruído da unidade diminuirá.
- No modo de operação silenciosa, a taxa do fluxo de ar é ajustada a um nível fraco.

Operação AUTO, REFRIGERAÇÃO, AQUECIMENTO e VENTILAÇÃO	Operação DESUMIDIFICAR
   	<p>A configuração da taxa de fluxo de ar não pode ser alterada.</p>

## NOTA

### Nota sobre a configuração da taxa de fluxo de ar

- Com taxas mais reduzidas do fluxo de ar, o efeito de refrigeração (aquecimento) é também mais reduzido.



# Ajuste da direção do fluxo de ar

Pode ajustar a direção do fluxo de ar para aumentar o seu conforto.

## ⚠️ PRECAUÇÃO

- Use sempre um controle remoto para ajustar os ângulos das abas e das persianas.
  - Se você tentar mover à força as abas e as persianas com a mão quando elas estiverem oscilando, o mecanismo poderá ficar danificado.
  - Dentro da saída de ar existe uma ventilação girando a alta velocidade.

## Para iniciar a oscilação automática

### Direção do fluxo de ar para cima e para baixo

#### ▶ Pressione .

- A indicação “” aparece no mostrador de cristal líquido.
- As abas (lâminas horizontais) começam a oscilar.

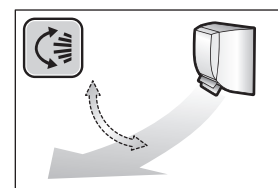

### Direção do fluxo de ar direito e esquerdo



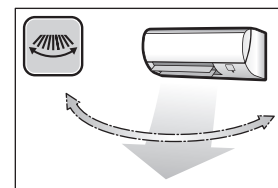

#### ▶ Pressione .

- A indicação “” aparece no mostrador de cristal líquido.
- As persianas (lâminas verticais) começarão a oscilar.



### Direção de fluxo de ar 3D

#### ▶ Pressione e .

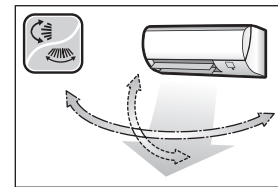

- As indicações “” e “” aparecem no mostrador de cristal líquido.
- As abas e as persianas movem-se em separado.
- Para cancelar o fluxo de ar 3D, pressione novamente  ou  .  
As abas ou as persianas deixarão de se mover.



## Para definir a posição desejada das abas ou das persianas

- Esta função é eficaz quando as abas ou as persianas estão no modo de oscilação automática.

### ▶ Pressione e quando as abas ou as persianas atingirem a posição desejada.

- No fluxo de ar 3D, as abas e as persianas movem-se em separado.
- “” ou “” desaparece da tela de cristal líquido.

## NOTA

### Notas sobre a configuração da direção do fluxo de ar

- A faixa de movimento das abas varia de acordo com o modo de operação.
- As abas irão parar na posição superior quando a taxa do fluxo de ar for alterada para baixo durante a configuração de oscilação para cima e para baixo.

### Nota sobre o fluxo de ar 3D

- O uso do fluxo de ar 3D circula por toda a sala o ar frio, que tende a acumular-se na parte inferior da sala, enquanto que o ar quente tende a acumular-se perto do teto, evitando assim que se formem áreas quentes e frias.

### Faixa de movimento das abas

REFRIGERAÇÃO / DESUMIDIFICAR

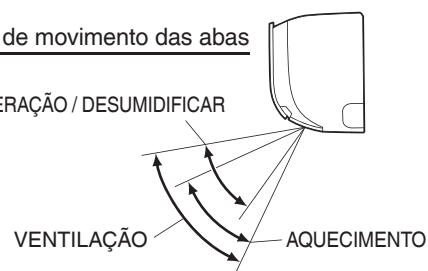



# Operação FLUXO DE AR DE CONFORTO / OLHO INTELIGENTE

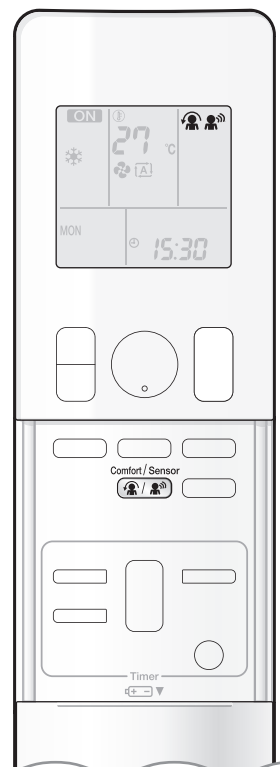

**Operação FLUXO DE AR DE CONFORTO:** A direção do fluxo de ar permanece para cima durante a operação de REFRIGERAÇÃO, e para baixo durante a operação AQUECIMENTO. Esta função evita que o ar frio ou o ar quente sopre diretamente sobre os ocupantes da sala.

**Operação OLHO INTELIGENTE:** O sensor OLHO INTELIGENTE detecta o movimento humano. Se ninguém estiver na sala por mais de 20 minutos, a operação mudará automaticamente para a operação de economia de energia.

## ⚠ PRECAUÇÃO

- Não coloque objetos grandes perto do sensor OLHO INTELIGENTE. Mantenha igualmente as unidades de aquecimento e os umidificadores fora da área de detecção do sensor. Este sensor pode detectar objetos indesejados.
- Não bata nem empurre violentamente o sensor OLHO INTELIGENTE. Isso pode causar danos e mau funcionamento.



## Para iniciar o funcionamento

▶ **Pressione**  **e selecione o modo desejado.**

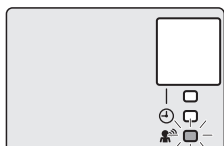
- Cada vez que  for pressionado, é exibida uma opção de definição diferente no visor de cristal líquido.
- Quando for selecionado o OLHO INTELIGENTE, a lâmpada OLHO INTELIGENTE ficará verde.



Painel

- Selecionando “ ” nos seguintes ícones, o ar condicionado mudará para a operação FLUXO DE AR DE CONFORTO combinada com a operação OLHO INTELIGENTE.

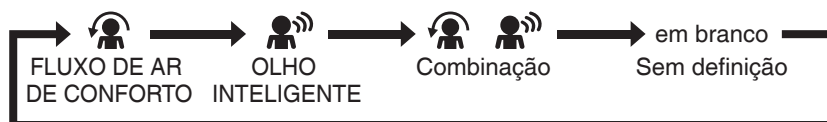

- Quando as abas (lâminas horizontais) estiverem oscilando, selecionar qualquer um dos modos acima fará parar as abas (lâminas horizontais).

## Para cancelar a operação

▶ **Pressione**  **até que não haja mais ícones exibidos.**

- Se a operação OLHO INTELIGENTE estava sendo utilizada, a lâmpada OLHO INTELIGENTE desligará.



## A operação OLHO INTELIGENTE é útil para economizar energia

### ■ Pessoas detectadas na área de sensibilidade.

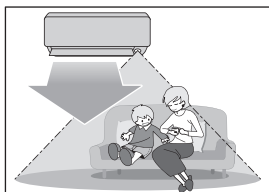

O ar condicionado está em operação normal enquanto o sensor detetar movimento humano.

### ■ Não são detetadas pessoas na área de sensibilidade.

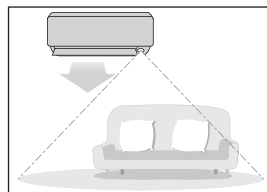

O ar condicionado alternará para o modo de economia de energia após 20 minutos.

### Operação de economia de energia

- Se nenhuma presença for detectada na sala por mais de 20 minutos, iniciará a operação de economia de energia e a lâmpada OLHO INTELIGENTE desligará. Se for detectado de novo o movimento humano, a lâmpada OLHO INTELIGENTE acenderá e terminará a operação de economia de energia.
- Esta operação altera a temperatura em  $-2^{\circ}\text{C}$  na operação AQUECIMENTO /  $+2^{\circ}\text{C}$  na operação REFRIGERAÇÃO /  $+2^{\circ}\text{C}$  na operação DESUMIDIFICAR a partir da temperatura definida. Quando a temperatura ambiente ultrapassa os  $30^{\circ}\text{C}$ , a operação muda a temperatura em  $+1^{\circ}\text{C}$  na operação REFRIGERAÇÃO /  $+1^{\circ}\text{C}$  na operação DESUMIDIFICAR a partir da temperatura definida.
- Esta operação diminui ligeiramente a taxa do fluxo de ar apenas na operação VENTILAÇÃO.

## NOTA

### Nota sobre a operação FLUXO DE AR DE CONFORTO

- A taxa do fluxo de ar será definida em AUTO. Ao seleccionar as direcções do fluxo de ar para cima e para baixo, a operação FLUXO DE AR DE CONFORTO é cancelada.

### Notas sobre a operação OLHO INTELIGENTE

- A faixa de aplicação é a seguinte.

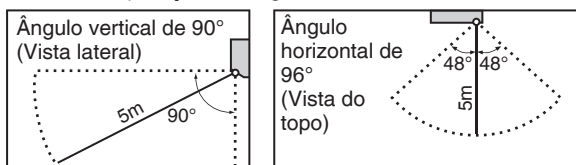

- O sensor pode não detectar objetos em movimento para além dos 5m de distância. (Veja a faixa de aplicação)
- A sensibilidade de detecção do sensor muda de acordo com a localização da unidade interna, velocidade dos transeuntes, variação da temperatura etc.
- O sensor pode também detectar por engano animais, luz solar, cortinas esvoaçantes e luz refletida por espelhos como sendo transeuntes.
- O modo de DEFINIÇÃO NOTURNA ►Página 20 não mudará durante o uso da operação OLHO INTELIGENTE.

### Nota sobre a combinação da operação FLUXO DE AR DE CONFORTO e da operação OLHO INTELIGENTE

- A taxa do fluxo de ar será definida em AUTO. Ao seleccionar as direcções do fluxo de ar para cima e para baixo, a operação FLUXO DE AR DE CONFORTO é cancelada. É dada prioridade à função de qualquer botão que seja pressionado por último.



# Operação POTENTE

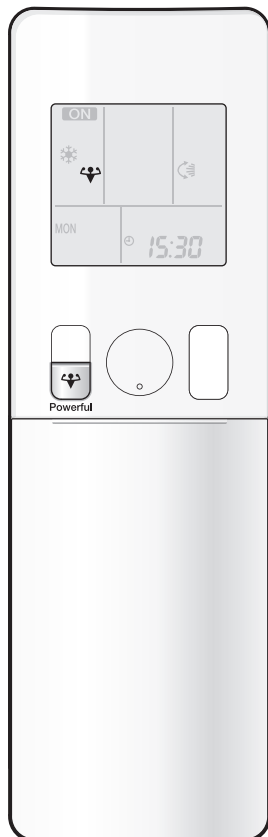

A operação POTENTE maximiza rapidamente o efeito de refrigeração (aquecimento) em qualquer modo de operação. Neste modo, o ar condicionado funciona em sua capacidade máxima.

## Para iniciar a operação POTENTE

▶ **Pressione**  **durante a operação.**

- A indicação “” aparece no mostrador de cristal líquido.
- A operação POTENTE termina em 20 minutos. Em seguida, o sistema opera novamente automaticamente com as definições anteriores utilizadas antes da operação POTENTE.



## Para cancelar a operação POTENTE

▶ **Pressione**  **novamente.**

- A indicação “” desaparece do mostrador de cristal líquido.

## NOTA

### Notas sobre a operação POTENTE

- Ao pressionar  faz com que as configurações sejam canceladas e “” desaparece do mostrador de cristal líquido.
- A operação POTENTE não aumentará a capacidade do ar condicionado se este já estiver em operação com a sua capacidade máxima demonstrada.
  - **Na operação REFRIGERAÇÃO, AQUECIMENTO e AUTO**  
Para maximizar o efeito de refrigeração (aquecimento), a capacidade da unidade externa aumenta e a taxa do fluxo de ar é ajustada ao máximo.  
As definições de temperatura e de fluxo de ar não podem ser alteradas.
  - **Na operação DESUMIDIFICAR**  
O ajuste de temperatura baixa até 2,5°C e a taxa do fluxo do ar aumenta ligeiramente.
  - **Na operação VENTILAÇÃO**  
A taxa do fluxo de ar é ajustada na configuração máxima.
  - **Ao usar a definição de prioridade da sala**  
Consulte “Nota para sistema múltiplo”. ▶ **Página 21**

### Sobre a combinação POTENTE e outras operações

POTENTE + FLUXO DE AR DE CONFORTO	Não disponível*
POTENTE + ECONÔ	
POTENTE + UNIDADE EXTERNA SILENCIOSA	

\*É dada prioridade à função de qualquer botão que seja pressionado por último.



# Operação ECONÔ / SILENCIOSA DA UNIDADE EXTERNA

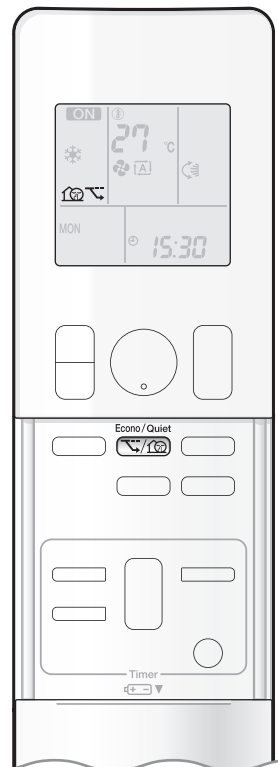

A operação **ECONÔ** permite um funcionamento eficiente, limitando o consumo máximo de energia.

Esta função é útil para assegurar que o disjuntor não seja ativado quando a unidade está em funcionamento ao lado de outros aparelhos.

A operação **SILENCIOSA DA UNIDADE EXTERNA** abaixa o nível de ruído da unidade externa fazendo variar a frequência e a velocidade da ventilação da unidade externa. Esta função é conveniente durante a operação noturna.

## Para iniciar o funcionamento

Pressione e selecione o modo desejado.

- Cada vez que for pressionado, é exibida uma opção de definição diferente no visor de cristal líquido.



## Para cancelar a operação

Pressione até que não haja mais ícones exibidos.

## NOTA

### Notas sobre a operação ECONÔ

- Ao pressionar faz com que as configurações sejam canceladas e “” desaparece do mostrador de cristal líquido.
- Se o nível de consumo de energia já for baixo, a operação ECONÔ não diminuirá o consumo de energia.

### Notas sobre a operação SILENCIOSA DA UNIDADE EXTERNA

- Se usar um sistema múltiplo, a operação SILENCIOSA DA UNIDADE EXTERNA funcionará apenas quando esta função for definida em todas as unidades internas. No entanto, se usar a definição de prioridade da sala, consulte “**Nota para sistema múltiplo**”. [▶ Página 21](#)
- Mesmo que a operação for interrompida usando o controle remoto ou o comutador LIG/DES da unidade interna ao usar a operação SILENCIOSA DA UNIDADE EXTERNA, “” permanecerá exibida no controle remoto.
- A operação SILENCIOSA DA UNIDADE EXTERNA não reduzirá a frequência ou a velocidade da ventilação se estas já estiverem operando a níveis reduzidos.
- Esta operação é executada com menos energia e, assim sendo, poderá não fornecer refrigeração (aquecimento) suficiente.

### Combinações possíveis de operação ECONÔ / SILENCIOSA DA UNIDADE EXTERNA e operações básicas

	Modo de operação				
	AUTO	DESUMIDIFICAR	REFRIGERAÇÃO	AQUECIMENTO	VENTILAÇÃO
ECONÔ	✓	✓	✓	✓	–
UNIDADE EXTERNA SILENCIOSA	✓	–	✓	✓	–



# Operação do TIMER

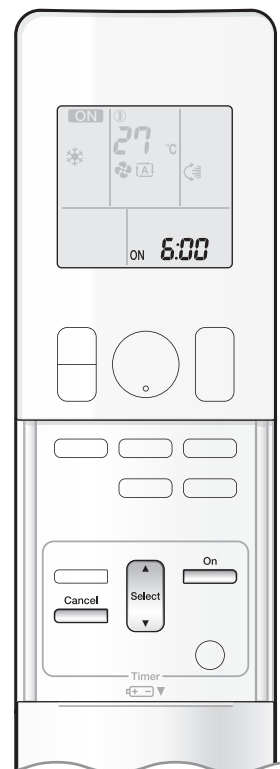

As funções do timer são úteis para ligar ou desligar automaticamente o ar condicionado à noite ou pela manhã. TIMER DE LIGAR e TIMER DE DESLIGAR podem ser usadas em conjunto.

## Para utilizar a operação do TIMER

- Verifique se o relógio está certo.  
Se não estiver, acerte o relógio para a hora atual. ►Página 10

### 1. Pressione .

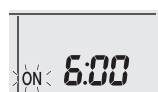

A indicação “6:00” aparece no mostrador de cristal líquido.  
“ON” pisca.

- A indicação “⊕” desaparece do mostrador de cristal líquido.

### 2. Pressione até que a definição do tempo atinja o ponto que você deseja.

- Cada pressão em qualquer dos botões aumenta ou diminui a definição do tempo em 10 minutos. Mantendo pressionado qualquer dos botões muda rapidamente a definição.

### 3. Pressione novamente.

- As indicações “ON” e a hora de definição aparecem no visor de cristal líquido.
- A lâmpada do TIMER acende laranja.

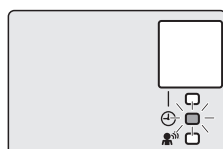

Panel

## Para cancelar a operação do TIMER

### Pressionar .

- As indicações “ON” e a hora de definição desaparecem no visor de cristal líquido.
- A indicação “⊕” aparece no mostrador de cristal líquido.
- A lâmpada do TIMER apaga-se.

## NOTA

### Notas sobre a operação TIMER

- Quando o TIMER estiver definido, a hora atual não é exibida.
- Ao usar o TIMER DE LIGAR/DESLIGAR para iniciar/parar a operação, a hora real de início/parada da operação pode diferir da hora definida. (Máximo de cerca de 10 minutos)

### Nos casos que se seguem, ative novamente o TIMER.

- Após o disjuntor ter sido desativado.
- Após uma falha de corrente.
- Após a substituição das pilhas no controle remoto.

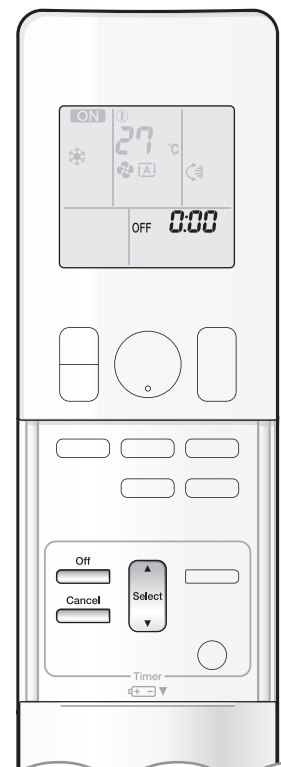

## Para utilizar a operação do TIMER

- Verifique se o relógio está certo.  
Se não estiver, acerte o relógio para a hora atual. ►Página 10

### 1. Pressione .



A indicação “ 0:00 ” aparece no mostrador de cristal líquido.  
“ OFF ” pisca.

- A indicação “ ☺ ” desaparece do mostrador de cristal líquido.

### 2. Pressione até que a definição do tempo atinja o ponto que você deseja.

- Cada pressão em qualquer dos botões aumenta ou diminui a definição do tempo em 10 minutos. Mantendo pressionado qualquer dos botões muda rapidamente a definição da hora.

### 3. Pressione novamente.

- As indicações “ OFF ” e a hora de definição aparecem no visor de cristal líquido.
- A lâmpada do TIMER acende laranja.

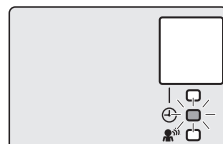

Painel

## Para cancelar a operação TIMER

### Pressionar .

- As indicações “ OFF ” e a hora de definição desaparecem no visor de cristal líquido.
- A indicação “ ☺ ” aparece no mostrador de cristal líquido.
- A lâmpada do TIMER apaga-se.

## Para combinar a operação TIMER

- Segue abaixo um exemplo de definição para a combinação das 2 temporizações.

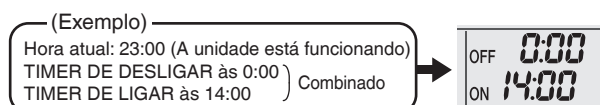

## NOTA

### Modo de DEFINIÇÃO NOTURNA

- Quando o TIMER DE DESLIGAR é ajustado, o ar condicionado ajusta automaticamente a definição da temperatura (0,5°C acima em REFRIGERAÇÃO, 2,0°C para baixo em AQUECIMENTO) para evitar arrefecimento excessivo (aquecimento excessivo) durante o horário de sono.

# Nota para sistema múltiplo

Um sistema múltiplo tem uma unidade externa conectada a múltiplas unidades internas.

## Selecionar o modo de operação

**Quando a definição de prioridade da sala estiver ativa mas a unidade instalada não estiver funcionando, ou quando a definição de prioridade da sala estiver inativa**

Quando mais de uma unidade interna estiver funcionando, é dada prioridade à unidade que foi ligada primeiro. Neste caso, defina as unidades que são ligadas mais tarde para o mesmo modo de operação como primeira unidade. Caso contrário, elas entrarão em estado de espera e a lâmpada de OPERAÇÃO piscará; isto não indica uma avaria.

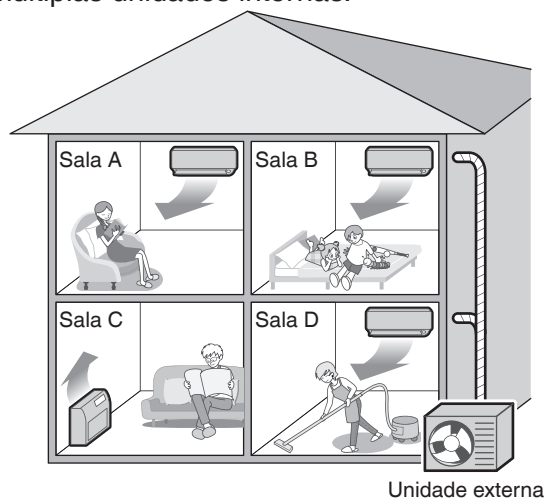

## NOTA

### Notas sobre o modo de operação de um sistema múltiplo

- As operações REFRIGERAÇÃO, DESUMIDIFICAR e VENTILAÇÃO podem ser utilizadas ao mesmo tempo.
- A operação AUTO seleciona automaticamente a operação REFRIGERAÇÃO ou a operação AQUECIMENTO com base na temperatura interna. Portanto, a operação AUTO está disponível ao selecionar o mesmo modo de operação da sala com a primeira unidade a ser ligada.

## ! PRECAUÇÃO

- Normalmente, é dada prioridade ao modo de operação na sala onde a unidade é primeiro iniciada, mas as situações seguintes são exceções a esta regra. Se o modo de operação da primeira sala for operação VENTILAÇÃO, então utilizar depois a operação AQUECIMENTO em qualquer sala dará prioridade à operação AQUECIMENTO. Nesta situação, a unidade interna operando em modo VENTILAÇÃO irá comutar para espera, e a lâmpada de OPERAÇÃO piscará.

### Com a definição de prioridade da sala ativa

Consulte “Definição de prioridade da sala” na próxima página.

## Modo NOITE TRANQUILA (Disponível apenas para a operação REFRIGERAÇÃO)

O modo NOITE TRANQUILA requer programação inicial durante a instalação. Consulte sua concessionária ou seu revendedor para assistência.

O modo NOITE TRANQUILA reduz o ruído de operação da unidade externa durante as horas noturnas para evitar perturbação para os vizinhos.

- O modo NOITE TRANQUILA é ativado quando a temperatura desce 6°C ou mais em relação à temperatura mais elevada registrada nesse dia. Quando a diferença entre a temperatura externa atual e a temperatura externa máxima for inferior a 4°C, esta função será cancelada.
- O modo NOITE TRANQUILA reduz ligeiramente a eficiência da refrigeração da unidade.

## Operação SILENCIOSA DA UNIDADE EXTERNA

Consulte “Operação SILENCIOSA DA UNIDADE EXTERNA”. ▶Página 18

**Quando a definição de prioridade da sala estiver ativa mas a unidade instalada não estiver funcionando, ou quando a definição de prioridade da sala estiver inativa**

Quando usar o recurso operação SILENCIOSA DA UNIDADE EXTERNA com um sistema múltiplo, defina todas as unidades internas em operação SILENCIOSA DA UNIDADE EXTERNA usando seus controles remotos.

Quando cancelar a operação SILENCIOSA DA UNIDADE EXTERNA, cancele simplesmente o modo em uma das unidades internas em operação usando o seu controle remoto.

No entanto a operação SILENCIOSA DA UNIDADE EXTERNA permanecerá exibida nos controles remotos das outras salas. Recomendamos que você cancele a operação em todas as salas usando os seus controles remotos.

### Com a definição de prioridade da sala ativa

Consulte “Definição de prioridade da sala” na próxima página.

## Bloqueio de modo REFRIGERAÇÃO/AQUECIMENTO

O bloqueio de modo REFRIGERAÇÃO/AQUECIMENTO requer programação inicial durante a instalação. Consulte seu distribuidor autorizado para ter assistência. O bloqueio de modo REFRIGERAÇÃO/AQUECIMENTO define forçadamente a unidade quer em operação REFRIGERAÇÃO ou AQUECIMENTO. Esta função é útil quando você deseja definir todas as unidades internas conectadas ao sistema múltiplo no mesmo modo de operação.

### NOTA

- O bloqueio de modo REFRIGERAÇÃO/AQUECIMENTO não pode ser ativado juntamente com a definição de prioridade da sala.

## Definição de prioridade da sala

A definição de prioridade da sala requer programação inicial durante a instalação. Consulte sua concessionária autorizada para assistência.

A sala designada como sala prioritária tem prioridade nas seguintes situações.

### Prioridade de modo de operação

- Como o modo de operação da sala prioritária tem preferência, você pode selecionar um modo de operação diferente a partir de outras salas.

#### [Exemplo]

- A sala A é a sala prioritária nesse exemplo. Quando estiver selecionada a operação REFRIGERAÇÃO na sala A enquanto operam os seguintes modos nas salas B, C e D:

Modo de operação nas salas B, C e D	Satus da sala B, C e D quando a unidade na sala A estiver em operação REFRIGERAÇÃO
REFRIGERAÇÃO ou DESUMIDIFICAR ou VENTILAÇÃO	O modo de operação atual é mantido.
AQUECIMENTO	A unidade entra no modo de espera. A operação é retomada quando a unidade da sala A parar de funcionar.
AUTO	Se a unidade estiver definida para operação REFRIGERAÇÃO, ela continuará. Se a unidade for definida para operação AQUECIMENTO, entrará no modo de espera. A operação é retomada quando a unidade da sala A parar de funcionar.

### Prioridade quando a operação POTENTE é usada

#### [Exemplo]

- A sala A é a sala prioritária nesse exemplo. As unidades internas nas salas A, B, C e D estão todas operando. Se a unidade na sala A entrar em operação POTENTE, a capacidade de operação será concentrada na sala A. Nesse caso, a eficiência de arrefecimento (aquecimento) das unidades nas salas B, C e D poderá ser ligeiramente reduzida.

### Prioridade quando operação SILENCIOSA DA UNIDADE EXTERNA é usada

#### [Exemplo]

- A sala A é a sala prioritária nesse exemplo. Apenas definindo a unidade na sala A em operação SILENCIOSA, o ar condicionado inicia a operação SILENCIOSA DA UNIDADE EXTERNA. Você não precisa definir todas as unidades internas em operação para operação SILENCIOSA DA UNIDADE EXTERNA.

# Limpeza e cuidados

## ⚠ PRECAUÇÃO

- Antes de limpar, assegure-se de que para a operação e desliga o disjuntor.
- Não toque nas aletas de alumínio da unidade interna. Se o fizer, pode causar ferimentos.

### ■ Referência rápida

#### Limpeza dos componentes

##### Painel frontal

- Limpe-o com um pano molhado macio.
- Só deverá utilizar detergente neutro.

**Se estiver sujo**

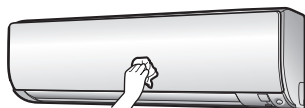

##### Filtro de ar

- Remover o pó ou lavar o filtro.

**Uma vez a cada 2 semanas**

▶Página 24

##### Unidade interna, unidade externa e controlador remoto

- Limpe-os com um pano macio.

**Se estiver sujo**

##### Filtro purificador de ar fotocatalítico de apatita de titânio

- Aspire a poeira ou substitua o filtro.

[Limpeza]

**Uma vez a cada 6 meses**

▶Página 25

[Substituição]

**Uma vez a cada 3 anos**

▶Página 25

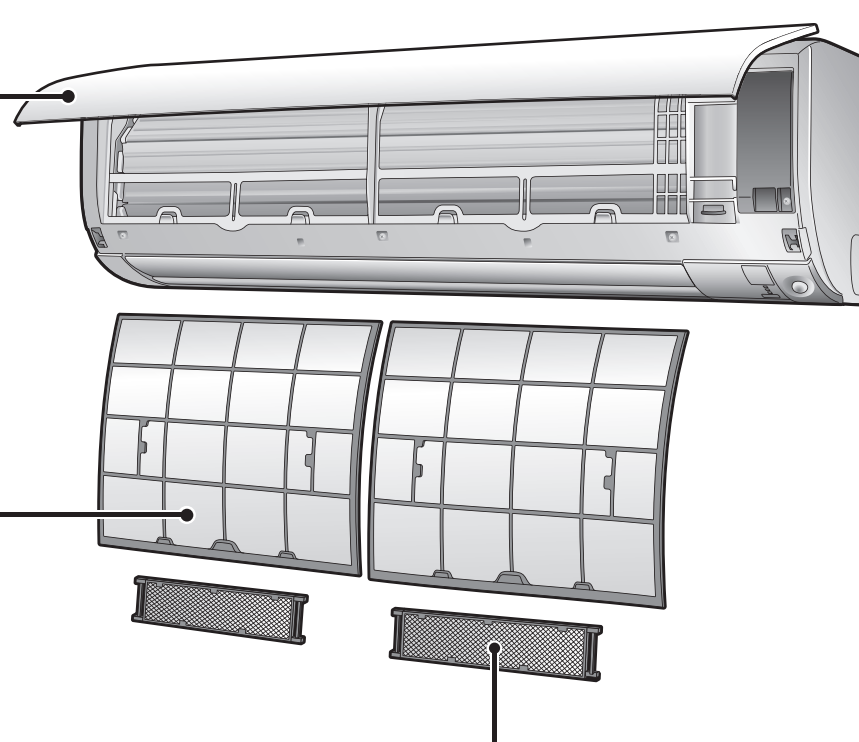

#### Notas sobre limpeza

Para limpeza, não usar nenhum dos seguintes:

- Água mais quente do que 40°C
- Líquidos voláteis, tais como benzina, petróleo ou diluente
- Compostos de polimento
- Materiais rígidos, como uma escova de esfregar

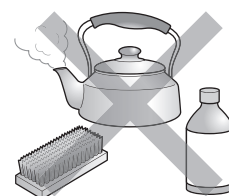



## ■ Filtro de ar

### 1. Abra o painel frontal.

- Segure o painel frontal pelas laterais e abra-o.

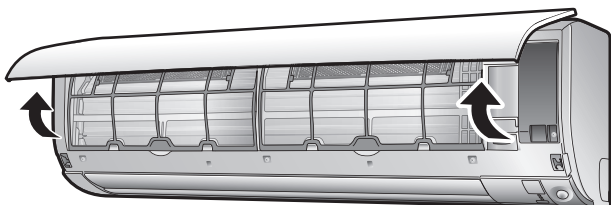

### 2. Retire os filtros de ar.

- Empurre um pouco para cima a lingueta do filtro no centro de cada filtro de ar, e então puxe para fora.

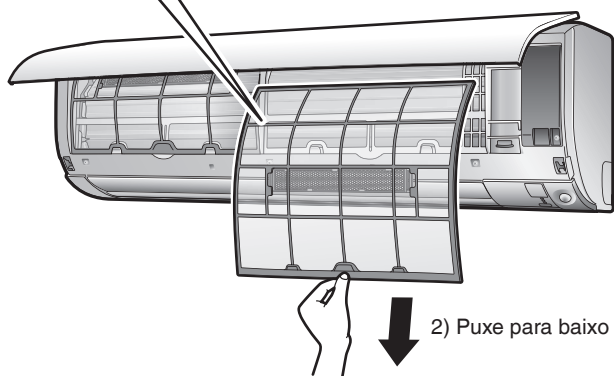
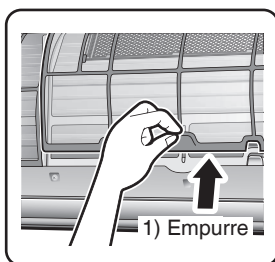

### 3. Lave os filtros de ar com água ou limpe-os com um aspirador.

- Recomenda-se que limpe os filtros de ar de 2 em 2 semanas.

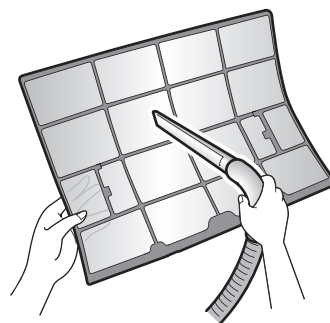

#### Se o pó não sair facilmente

- Lavar os filtros de ar com detergente neutro dissolvido com água morna, e então secá-los na sombra.
- Remova o filtro purificador de ar fotocatalítico de apatita de titânio. Consulte "**Filtro purificador de ar fotocatalítico de apatita de titânio**" na próxima página.

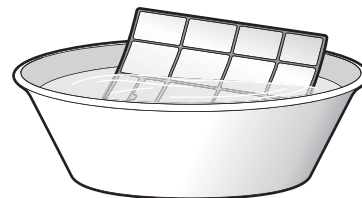

### 4. Instale novamente os filtros.

### 5. Feche o painel frontal lentamente.

- Pressione o painel frontal em ambos os lados e na área central.

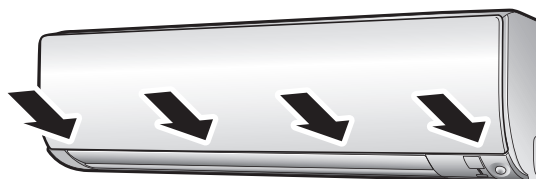

- Certifique-se de que o painel frontal esteja seguramente fixo.

# Limpeza e cuidados

## ■ Filtro purificador de ar fotocatalítico de apatita de titânio

### 1. Abra o painel frontal e puxe para fora os filtros de ar.

▶ Página 24

### 2. Retire os filtros purificadores de ar fotocatalíticos de apatita de titânio.

- Segure as partes rebaixadas da moldura e desengate as 4 garras.

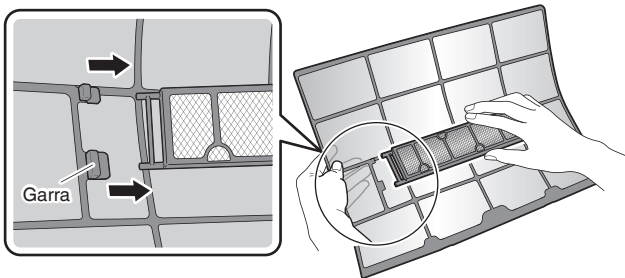

### 3. Limpe ou substitua os filtros purificadores de ar fotocatalíticos de apatita de titânio.

#### [Limpeza]

#### 3-1 Aspire o pó e imerja em água morna ou lave em água corrente por cerca de 10 a 15 minutos se estiver muito sujo.

- Não remova o filtro da moldura ao lavar com água.

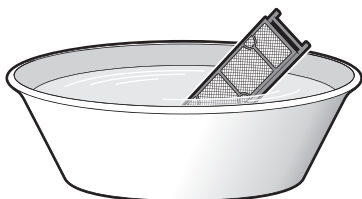

#### 3-2 Depois de lavar, sacuda a água restante e deixe-os secar à sombra.

- Não torça o filtro para remover a água existente.

#### [Substituição]

#### Remova o filtro da moldura do filtro e prepare um novo.

- Não jogue fora a moldura do filtro. Reutilize a moldura do filtro ao substituir o filtro purificador de ar fotocatalítico de apatita de titânio.

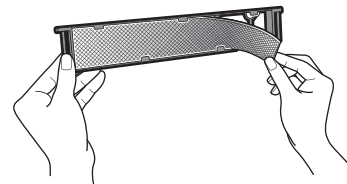

- Descarte o filtro antigo como resíduos não inflamáveis.

### 4. Insira os filtros purificadores de ar fotocatalíticos de apatita de titânio como eles estavam.

- Ao instalar o filtro, verifique se o filtro fica corretamente colocado nas linguetas.

### 5. Instale novamente os filtros.

▶ Página 24

### 6. Feche o painel frontal lentamente.

▶ Página 24

#### NOTA

- Operação com filtros sujos:
  - não é possível desodorizar o ar,
  - não é possível limpar o ar,
  - resulta em deficiente aquecimento ou arrefecimento,
  - poderá provocar odores.
- Descarte os filtros antigos como resíduos não inflamáveis.
- Para encomendar um filtro purificador de ar fotocatalítico de apatita de titânio, contate o revendedor onde você adquiriu o ar condicionado.

Item	Filtro purificador de ar fotocatalítico de apatita de titânio 1 conjunto
Peça No.	KAF970A45 (com moldura)
	KAF970A46 (sem moldura)

## ■ Anterior ao longo período de não-uso

### 1. Utilize o modo VENTILAÇÃO por várias horas em um dia bom para secar o interior.

1) Pressione  e selecione “”.

- Quando uma unidade externa estiver conectada, certifique-se de que a operação AQUECIMENTO não esteja sendo usada em outras salas antes de utilizar a operação VENTILAÇÃO. 

2) Pressione  e inicie a operação.

### 2. Quando a operação for interrompida, desligue o disjuntor para o ar condicionado do recinto.

### 3. Tire as pilhas do controle remoto.

## ■ Recomendamos uma manutenção periódica

- Em certas condições de funcionamento, o interior do aparelho de ar condicionado pode ficar sujo depois de vários anos de uso, resultando em um desempenho fraco. Recomenda-se a manutenção periódica por um especialista somada à limpeza regular por parte do usuário.
- Para a manutenção especializada, favor contatar o distribuidor onde você comprou o ar condicionado.
- O custo da manutenção deve ser pago pelo usuário.

# Perguntas frequentes

## Unidade interna

### As abas não começam a oscilar imediatamente.

- O ar condicionado está ajustando a posição das abas. As abas começarão a mover-se em breve.

### O ar condicionado para de gerar o fluxo de ar durante a operação AQUECIMENTO.

- Quando a temperatura configurada é alcançada, a taxa do fluxo de ar diminui, e a operação para para evitar a geração de fluxo de ar frio. A operação é retomada quando a temperatura interna diminui.

### A operação AQUECIMENTO pára subitamente e ouve-se um som de fluir.

- A unidade externa está descongelando. A operação AQUECIMENTO inicia-se após o gelo em a unidade externa ser removido. Isto pode demorar cerca de 4 a 12 minutos.

### O aparelho não começa logo a funcionar.

- Quando  for pressionado logo após a operação ter sido interrompida.
- Quando se seleciona novamente o modo.
  - Isto acontece para proteger o ar condicionado. Você deve esperar por cerca de 3 minutos.



## Sons diferentes serão ouvidos.

### ■ Um som como água correndo

- Este som é gerado porque o refrigerante está fluindo no ar condicionado.
- Este é um som de bombeio da água no ar condicionado e é ouvido quando a água é bombeada para fora do ar condicionado durante a operação REFRIGERAÇÃO ou DESUMIDIFICAR.
- O refrigerante flui no ar condicionado mesmo se o ar condicionado não estiver funcionando quando as unidades internas em outras salas estiverem em funcionamento.

### ■ Ruído de sopro

- Este som é gerado quando o fluxo de refrigerante no ar condicionado é comutado.

### ■ Som de tique-taque

- Este som é gerado quando o gabinete e a armação do ar condicionado expandem ou contraem levemente com resultado de mudanças de temperatura.

### ■ Som de assobio

- Este som é gerado quando o refrigerante flui durante a operação de degelo.

### ■ Ruído de estalidos durante a operação ou tempo inativo

- Este som é gerado quando as válvulas de controle do refrigerante ou as peças elétricas estão em operação.

### ■ Som oco

- Este som é ouvido a partir do interior do ar condicionado quando o ventilador de exaustão é ativado enquanto as portas do compartimento estão fechadas. Abra a janela ou desligue o ventilador de exaustão.

## Unidade externa

### A unidade externa emite água ou vapor.

#### ■ Na operação AQUECIMENTO

- O gelo na unidade externa derrete em água ou vapor quando o ar condicionado está na operação de descongelamento.

#### ■ Na operação REFRIGERAÇÃO ou DESUMIDIFICAR

- A umidade no ar se condensa transformando-se em água na superfície fria da tubulação da unidade externa e pinga.

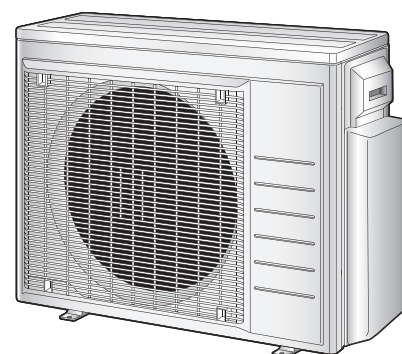

# Solução de problemas

Antes de efetuar um pedido de conserto, verificar o seguinte.  
Se o problema persistir, consultar o seu distribuidor.



## Não é um problema

Este caso não é um problema.



## Verificar

Verificar novamente antes de solicitar consertos.

### O ar condicionado não funciona

Caso	Descrição / o que verificar
A lâmpada de OPERAÇÃO está desligada.	<ul style="list-style-type: none"> <li>O disjuntor disparou ou o fusível queimou?</li> <li>Há um corte de energia?</li> <li>As baterias estão instaladas no controle remoto?</li> </ul>
A lâmpada de OPERAÇÃO está piscando.	<ul style="list-style-type: none"> <li>Desligue o disjuntor da unidade, ligue novamente e reinicie a operação pelo controle remoto. Se a lâmpada de OPERAÇÃO continuar piscando, verifique o código de erro e consulte seu distribuidor. <a href="#">▶Página 31</a></li> </ul>

### O ar condicionado para de funcionar de repente

Caso	Descrição / o que verificar
A lâmpada de OPERAÇÃO está ligada.	<ul style="list-style-type: none"> <li>Para proteger o sistema, o ar condicionado pode parar de funcionar após grandes variações bruscas na tensão. Continua automaticamente a operação dentro de aprox. 3 minutos.</li> </ul>
A lâmpada de OPERAÇÃO está piscando.	<ul style="list-style-type: none"> <li>Há algum bloqueio na entrada ou saída de ar da unidade interna ou externa? Parar a operação e depois de desligar o disjuntor de circuito, remover a obstrução. De seguida, reiniciar a operação com o controle remoto. Se a lâmpada de OPERAÇÃO continuar piscando, verifique o código de erro e consulte seu distribuidor. <a href="#">▶Página 31</a></li> <li>Todos os modos de operação são iguais para as unidades internas conectadas à unidade externa no sistema múltiplo? Se não forem, defina todas as unidades internas para o mesmo modo de operação e confirme que as luzes piscam. Além disso, quando o modo de operação estiver em AUTO, defina os modos de operação das unidades internas em REFRIGERAÇÃO ou AQUECIMENTO por um momento e verifique novamente se as luzes estão normais. Se a luz deixar de piscar depois dos passos acima, não existe avaria. <a href="#">▶Página 21</a></li> </ul>

### Não é possível parar a operação do ar condicionado

Caso	Descrição / o que verificar
O ar condicionado continua funcionando mesmo depois de a operação ter parado.	<ul style="list-style-type: none"> <li><b>■ Imediatamente depois de o ar condicionado ser parado</b> <ul style="list-style-type: none"> <li>A ventilação da unidade externa continua a rodar durante cerca de 1 minuto para proteção do sistema.</li> </ul> </li> <li><b>■ Enquanto o ar condicionado não está operando</b> <ul style="list-style-type: none"> <li>Quando a temperatura externa estiver alta, a ventilação da unidade externa pode começar a girar para proteger o sistema.</li> </ul> </li> </ul>

### A sala não resfria / aquece

Caso	Descrição / o que verificar
Ar não sai.	<ul style="list-style-type: none"> <li><b>■ Na operação AQUECIMENTO</b> <ul style="list-style-type: none"> <li>O ar condicionado está aquecendo. Aguardar cerca de 1 a 4 minutos.</li> <li>Durante a operação de descongelamento, o ar quente não sai da unidade interna.</li> </ul> </li> <li><b>■ Quando o ar condicionado opera imediatamente após o disjuntor ser ligado</b> <ul style="list-style-type: none"> <li>O ar condicionado está se preparando para operar. Aguardar cerca de 3 a 15 minutos.</li> </ul> </li> </ul>
Ar não sai / Ar sai.	<ul style="list-style-type: none"> <li><b>■ A configuração da taxa de fluxo de ar é apropriada?</b> <ul style="list-style-type: none"> <li>A configuração da taxa de fluxo de ar é baixa, tal como "Unidade interna silenciosa" ou "Taxa do fluxo de ar 1"? Aumentar a definição da taxa de fluxo de ar.</li> </ul> </li> <li><b>■ A temperatura definida é apropriada?</b></li> <li><b>■ O ajuste da direção do fluxo de ar é apropriado?</b></li> </ul>
Ar sai.	<ul style="list-style-type: none"> <li>Há algum mobiliário diretamente por baixo ou ao lado da unidade interna?</li> <li>O ar condicionado está na operação ECONÔ ou na operação SILENCIOSA DA UNIDADE EXTERNA? <a href="#">▶Página 18</a></li> <li>Os filtros de ar estão sujos?</li> <li>Há algum bloqueio na entrada ou saída de ar da unidade interna ou externa?</li> <li>Há alguma janela ou porta aberta?</li> <li>A ventilação do exaustor está girando?</li> </ul>

# Solução de problemas

## Sai uma névoa

Caso	Descrição / o que verificar
Sai uma névoa da unidade interna.	<input checked="" type="checkbox"/> • Isto acontece quando o ar na sala é refrigerado pelo fluxo de ar frio, durante a operação de REFRIGERAÇÃO ou outras.

## Controle remoto

Caso	Descrição / o que verificar
A unidade não está recebendo sinais do controle remoto ou tem uma faixa de operação limitada.	<input checked="" type="checkbox"/> • As baterias estão gastas. Substituir ambas as pilhas novas pilhas secas AAA.LR03 (alcalinas). Para mais detalhes, consultar “Preparação antes da operação”. ▶Página 9 <input checked="" type="checkbox"/> • O sinal de comunicação pode ser desabilitado se uma lâmpada fluorescente do tipo partida eletrônica (como uma lâmpada tipo inversor) estiver no recinto. Consulte o seu distribuidor neste caso. <input checked="" type="checkbox"/> • O controle remoto pode não funcionar corretamente se o transmissor estiver exposto a luz solar direta.
O cristal líquido está fraco, não está funcionando ou aparece esporadicamente.	<input checked="" type="checkbox"/> • As baterias estão gastas. Substituir ambas as pilhas novas pilhas secas AAA.LR03 (alcalinas). Para mais detalhes, consultar “Preparação antes da operação”. ▶Página 9
Outros aparelhos elétricos começam a operar.	<input checked="" type="checkbox"/> • Se o controle remoto ativar outros aparelhos elétricos, afastá-los ou consultar o seu distribuidor.

## O ar tem odor

Caso	Descrição / o que verificar
O ar condicionado emite um odor.	<input checked="" type="checkbox"/> • O odor da sala absorvido pela unidade é eliminado no fluxo de ar. Recomendamos limpar a unidade interna. Consultar o seu distribuidor.

## Outros

Caso	Descrição / o que verificar
O ar condicionado de repente começa a se comportar de maneira estranha durante a operação.	<input type="checkbox"/> • O ar condicionado pode estar funcionando mal devido a trovoadas ou raios. Se o ar condicionado não funcionar corretamente, desligar a energia com o disjuntor e reiniciar a operação com o controle remoto.
A operação AQUECIMENTO não pode ser selecionada, mesmo se a unidade for um modelo de bomba de calor.	<input type="checkbox"/> • Verifique se o jumper (J8) não foi cortado. Se elo tiver sido cortado, entre em contato com a oficina de manutenção.

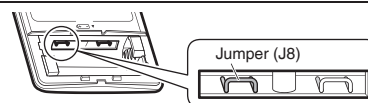

## Notas sobre as condições de operação

- Se a operação continuar sob qualquer outras condições além das listadas na tabela,
  - Um dispositivo de segurança poderá ser ativado para parar a operação. (Com uma conexão múltipla em operação REFRIGERAÇÃO, o dispositivo de segurança poderá funcionar interrompendo apenas a operação da unidade externa.)
  - Pode formar condensação no interior da unidade interna e pingar quando operação REFRIGERAÇÃO e DESUMIDIFICAR estiverem selecionadas.

Modo	Condições de funcionamento
DESUMIDIFICAR / REFRIGERAÇÃO	Temperatura externa: [3MXS] -5-46°C [4/5MXS] -10-46°C
	Temperatura interna: 18-32°C Umidade interna: Máx. 80%
AQUECIMENTO	Temperatura externa: -15-24°C Temperatura interna: 10-30°C

## ■ Chame o seu distribuidor imediatamente

### ADVERTÊNCIA

Quando algo anormal (como por exemplo, cheiro de queimado) ocorrer, suspenda a operação e desligue o disjuntor.

- A operação contínua em uma condição anormal pode resultar em problemas, choque elétrico ou incêndio.
- Consulte o distribuidor onde comprou o ar condicionado.

**Não tente consertar ou modificar o ar condicionado por você mesmo.**

- A operação incorreta pode resultar em choque elétrico ou incêndio.
- Consulte o distribuidor onde comprou o ar condicionado.

Se um dos seguintes sintomas ocorrer, chame imediatamente o seu distribuidor.

- O cabo de eletricidade está anormalmente quente ou danificado.
- Um som anormal é ouvido durante o funcionamento do aparelho.
- Um disjuntor, um fusível, ou um disjuntor do circuito de fuga à terra interrompe frequentemente o funcionamento do aparelho.
- Um interruptor ou um botão com frequência não funciona de maneira correta.
- Existe um cheiro de queimado.
- Há vazamento de água na unidade interna.

Desligue o disjuntor e contate o seu distribuidor.



#### ■ Após corte de corrente

- O ar condicionado retoma automaticamente o funcionamento em cerca de 3 minutos. É preciso esperar um pouco.

#### ■ Relâmpago

- Se houver a possibilidade de raios ou relâmpagos na sua vizinhança, suspenda a operação e desligue o disjuntor para proteger o sistema.

## ■ Requisitos para a eliminação

- A desmontagem da unidade e serviços relacionados com o refrigerante, óleo e outros devem ser executados conforme os regulamentos relevantes locais e nacionais.

Descrição embaixo é válido unicamente para o Brasil

### **Pilhas e Baterias:**

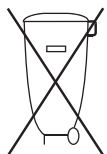

Não incinere, não tente abrir e não jogue no lixo comum. Preserve o meio ambiente e sua saúde. Após uso, as pilhas e/ou baterias deverão ser entregues ao estabelecimento comercial ou rede de assistência técnica autorizada (Conama n° 401 de 11/2008).

# Solução de problemas

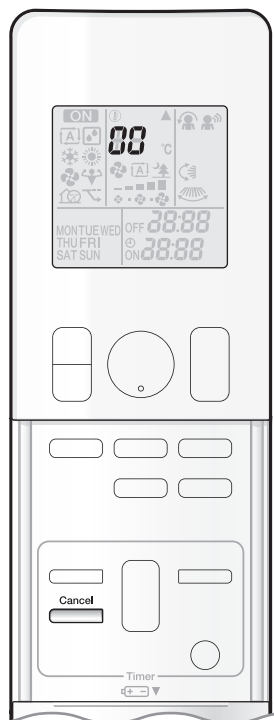

## ■ Diagnóstico de defeitos por controle remoto

- O controle remoto pode receber da unidade interna um código de erro correspondente conforme a falha.

**1.** Quando  for mantido pressionado durante cerca de 5 segundos, uma indicação “00” pisca na seção do visor de temperatura.

**2.** Pressione  repetidamente até produzir um sinal eletrônico contínuo.

- A indicação do código muda conforme apresentado a seguir, e avisa com um bipe longo.

	CÓDIGO	SIGNIFICADO
SISTEMA	00	NORMAL
	UA	AVARIA DA COMBINAÇÃO DE UNIDADES INTERNAS - EXTERNAS
	U0	ESCASSEZ DE REFRIGERANTE
	U2	QUEDA DE TENSÃO OU TENSÃO EXCESSIVA DO CIRCUITO PRINCIPAL
	U4	ANOMALIA DE TRANSMISSÃO (ENTRE A UNIDADE INTERNA E A UNIDADE EXTERNAS)
UNIDADE INTERNA	A1	ANOMALIA DA PLACA DE CIRCUITOS IMPRESSOS INTERIOR
	A3	NÍVEL ANORMAL DE ÁGUA DE DRENAGEM
	A5	CONTROLE DE ALTA PRESSÃO OU PROTETOR DE CONGELAMENTO
	A6	AVARIA DO MOTOR DO VENTILADOR
	C4	SENSOR DE TEMPERATURA DO PERMUTADOR TÉRMICO DEFICIENTE
	C7	FALHA DE ABERTURA/FECHO DO PAINEL FRONTAL
	C9	SENSOR DE TEMPERATURA DE AR DE SUÇÃO DEFEITUOSO
	EA	ERRO DA COMUTAÇÃO DE REFRIGERAÇÃO - AQUECIMENTO
	E1	AVARIA DO QUADRO DE CIRCUITOS
UNIDADE EXTERNA	E5	OL INICIADO
	E6	ARRANQUE DO COMPRESSOR DEFICIENTE
	E7	AVARIA DO MOTOR DO VENTILADOR C.C.
	E8	ENTRADA DE SOBRECORRENTE
	F3	CONTROLE DO TUBO DE DESCARGA DE ALTA TEMPERATURA
	F6	CONTROLE DE ALTA PRESSÃO (EM REFRIGERAÇÃO)
	H0	AVARIA DO SENSOR
	H6	INTERRUPÇÃO DO FUNCIONAMENTO DEVIDO À POSIÇÃO ANÔMALA DO SENSOR DE DETECÇÃO
	H8	FALHA DO SENSOR DE CORRENTE CONTÍNUA
	H9	SENSOR DE TEMPERATURA DE AR DE SUÇÃO DEFEITUOSO
	J3	SENSOR DE TEMPERATURA DO TUBO DE DESCARGA DEFEITUOSO
	J6	SENSOR DE TEMPERATURA DO PERMUTADOR TÉRMICO DEFICIENTE
	L3	AVARIA TÉRMICA DAS PEÇAS ELÉTRICAS
	L4	TEMPERATURA ALTA NO DISSIPADOR DE CALOR DO CIRCUITO DE INVERSÃO
	L5	CORRENTE EXCESSIVA DE SAÍDA
	P4	SENSOR DE TEMPERATURA DO DISSIPADOR DE CALOR DO CIRCUITO DE INVERSÃO DEFEITUOSO

## NOTA

- Um bipe curto e 2 bipes consecutivos indicam códigos não correspondentes.
- Para cancelar a visualização do código, mantenha  pressionado em torno de 5 segundos. A visualização do código também será apagada se nenhum botão for pressionado por 1 minuto.



**Anotações**

## Anotações



# Quick Reference

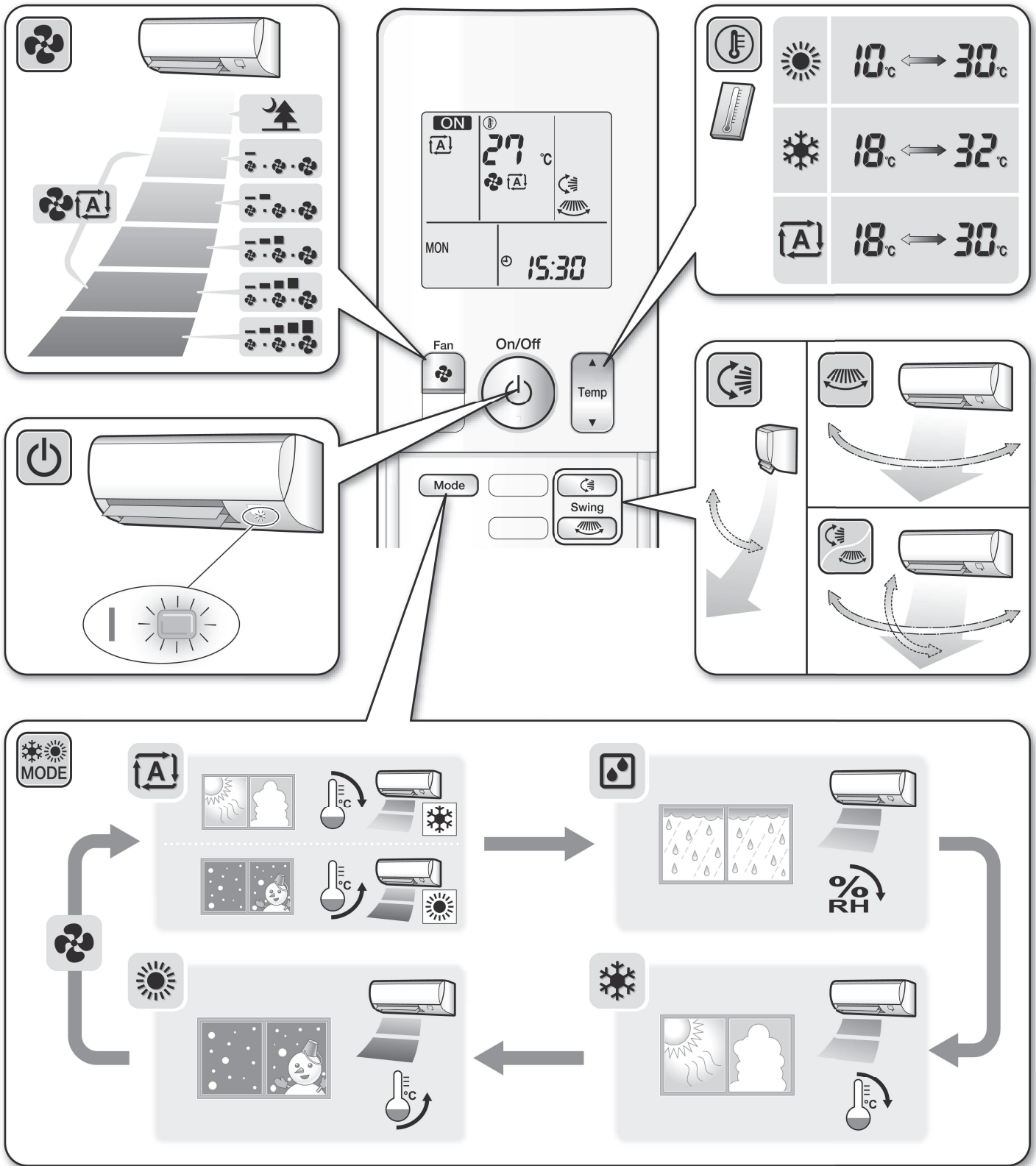

## DAIKIN INDUSTRIES, LTD.

Head office:  
 Umeda Center Bldg., 2-4-12, Nakazaki-Nishi,  
 Kita-ku, Osaka, 530-8323 Japan

Tokyo office:  
 JR Shinagawa East Bldg., 2-18-1, Konan,  
 Minato-ku, Tokyo, 108-0075 Japan  
<http://www.daikin.com>



The two-dimensional bar code is a manufacturing code.

3P375654-4E | M15B079A (1605)HT