



AR CONDICIONADO DAIKIN

MANUAL DE INSTALAÇÃO

Unidade Externa



Desfrute de conforto
durante todo o ano.

MODELO

2MXC18RMVM

**PRODUZIDO NO
PÓLO INDUSTRIAL
DE MANAUS**





CONHEÇA A AMAZÔNIA



Unidade Externa

Precauções sobre Segurança

- As precauções aqui descritas são classificadas como ADVERTÊNCIA e CUIDADO. Ambas contêm informações importantes relativas à segurança. Certifique-se de observar todas as precauções sempre.
- Significado das instruções de ADVERTÊNCIA e CUIDADO

 ADVERTÊNCIA	O não cumprimento correto destas instruções pode resultar em ferimentos ou morte.
 CUIDADO	O não cumprimento correto destas instruções pode resultar em danos materiais ou ferimentos pessoais, que podem ser graves, dependendo das circunstâncias.





- As marcas de segurança mostradas neste manual têm os seguintes significados:

 Certifique-se de seguir as instruções.	 Certifique-se de estabelecer uma conexão de aterramento elétrico.	 Nunca faça.
--	---	---

- Após completar a instalação, realize uma operação de ensaio para verificar a existência de falhas e explicar ao usuário como operar o ar condicionado e cuidar dele com a ajuda do manual de operação.



ADVERTÊNCIA

- Peça a execução do trabalho de instalação ao seu revendedor ou um técnico qualificado.
Não tente instalar o ar condicionado por conta própria. A instalação incorreta pode resultar em vazamento de água, choque elétrico ou incêndio.
- Instale o ar condicionado de acordo com as instruções deste manual de instalação. A instalação incorreta pode resultar em vazamento de água, choque elétrico ou incêndio.
- Certifique-se de usar somente os acessórios e peças especificadas para o trabalho de instalação. A não utilização das peças especificadas pode resultar em queda da unidade, vazamento de água, choque elétrico ou incêndio.
- Instale o ar condicionado sobre uma base forte o suficiente para suportar o peso da unidade. Uma base de resistência insuficiente pode resultar na queda do equipamento e causar ferimentos.
- O trabalho elétrico deve ser realizado de acordo com os regulamentos locais e nacionais pertinentes e com as instruções deste manual de instalação. Para alimentação, certifique-se de usar somente um circuito de energia elétrica dedicado. A alimentação insuficiente e uma instalação inadequada podem resultar em choques elétricos ou incêndio.
- Use um cabo de comprimento adequado. Não utilize fios emendados ou um cabo de extensão, pois isso pode causar superaquecimento, choques elétricos ou incêndio.
- Certifique-se de que todos os fios estejam bem fixados, que os fios especificados sejam utilizados e que as conexões dos terminais ou fios não estejam sob tensão. Conexões inadequadas ou má fixação dos fios podem resultar em superaquecimento ou incêndio.
- Ao instalar a fiação e conectá-la entre as unidades interna e externa, posicione os fios de modo que a tampa da caixa da fiação elétrica possa ser fixada com segurança. O posicionamento incorreto da tampa da caixa da fiação elétrica pode resultar em choques elétricos, incêndio ou superaquecimento dos terminais.
- No caso de vazamento de gás refrigerante durante a instalação, ventile a área imediatamente. 
- Pode ser gerado gás tóxico se o gás refrigerante entrar em contato com o fogo. 
- Após concluir a instalação, verifique se há vazamento de gás refrigerante. Pode ser gerado gás tóxico se o gás refrigerante vazar no ambiente e entrar em contato com uma fonte de calor, tal como um aquecedor, estufa ou fogão. 
- Ao instalar ou mudar o ar condicionado de lugar, não deixe nenhuma outra substância além do R32, tal como o ar, entrar no circuito do refrigerante. A presença de ar ou matéria estranha no circuito do refrigerante causa um aumento anormal da pressão, o que pode resultar em danos ao equipamento e até mesmo em ferimentos.
- Durante a instalação, fixe firmemente a tubulação do refrigerante antes de operar o compressor. Se a tubulação do refrigerante não estiver fixada e a válvula de bloqueio estiver aberta quando o compressor for operado, o ar será aspirado, causando pressão anormal no ciclo de refrigeração, o que pode resultar em danos ao equipamento e até mesmo em ferimentos pessoais.
- Durante a recolha do fluido refrigerante, pare o compressor antes de remover a tubulação refrigerante. Se o compressor ainda estiver operando e a válvula de parada estiver aberta durante a recolha, o ar será aspirado quando a tubulação do refrigerante for removida, causando pressão anormal no ciclo de refrigeração, o que pode resultar em danos ao equipamento e até mesmo em ferimentos pessoais.
- Certifique-se de aterrar a unidade de ar condicionado.
Não aterre a unidade em uma tubulação de serviços utilitários, para-raios ou fio de aterramento telefônico. Um aterramento inadequado pode resultar em choque elétrico. 
- Certifique-se de instalar um interruptor ou disjuntor diferencial residual. A não instalação de um interruptor ou disjuntor diferencial residual pode resultar em choques elétricos ou incêndio.
- Não recolha o fluido refrigerante quando houver vazamento de refrigerante, caso contrário o compressor poderá ser danificado. 





CUIDADO

- Não instale o ar condicionado em algum lugar onde haja risco de vazamento de gás inflamável. 
- No caso de vazamento de gás, seu acúmulo nas proximidades do ar condicionado pode iniciar um incêndio.
- Ao seguir as instruções deste manual de instalação, instale uma tubulação de dreno para garantir a drenagem adequada e isole a tubulação para evitar a condensação. Tubulações de drenagem inadequadas podem resultar em vazamento de água interno e danos materiais.
- Aperte a porca flange conforme especificado, por exemplo, com um torqueímetro. Se a porca flange estiver muito apertada, ela pode rachar após uso prolongado, causando vazamento de refrigerante.
- Evite que a unidade externa seja usada como abrigo por pequenos animais.
Se pequenos animais ou aves entrarem em contato com as partes elétricas, isto pode resultar em mau funcionamento, fumaça ou fogo. Instrua o cliente a manter sempre limpa a área ao redor da unidade.
- A temperatura do circuito de refrigeração será alta, portanto o cabo de interligação deve ser mantido afastado dos tubos de cobre que não sejam isolados termicamente.

RN007

Acessórios

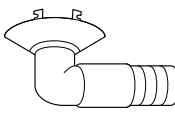
Acessórios fornecidos com a unidade externa:

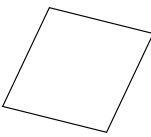
<p>Ⓐ Manual de instalação</p>	1	<p>Ⓑ Tomada de drenagem Isto está no fundo da embalagem.</p> 	1
<p>Ⓒ Saco de parafusos (Parafusos de fixação do retentor de cabo)</p> 	3	<p>Ⓓ Cartão de garantia</p> 	1

Precauções para Selecionar um Local

UNIDADE EXTERNA

- 1) Escolha um local suficientemente sólido para aguentar o peso e a vibração da unidade, e onde o ruído do funcionamento não seja ampliado.
- 2) Escolha um local onde o ar quente expelido pela unidade ou o ruído do funcionamento não incomodem os vizinhos do usuário.
- 3) Evite locais próximos de quartos ou divisões semelhantes, de forma que o ruído do funcionamento não cause quaisquer problemas.
- 4) Deverá existir espaço suficiente para transportar a unidade para dentro e para fora do seu local de instalação.
- 5) Deve haver espaço suficiente para a passagem do ar e não existirem quaisquer obstáculos à volta dos orifícios de entrada e saída do ar.
- 6) Deve ser um local afastado de um local onde exista a possibilidade de uma fuga de gás inflamável.
- 7) Instale as unidades, cabos de energia e cabos entre unidades pelo menos a 3m de distância dos aparelhos de televisão e rádio. É para evitar interferência nas imagens e sons. (Ruídos podem ser ouvidos mesmo que estejam a mais de 3m de distância, dependendo das condições das ondas de rádio.)
- 8) Em zonas perto da costa ou em outros locais com uma atmosfera salina de gases com sulfatos, a corrosão poderá abreviar o período de vida do condicionador de ar.
- 9) Visto que a drenagem se escoar para fora da unidade externa, não coloque por debaixo da unidade qualquer objeto que não possa ser molhado.

NOTA

Não pode ser instalada pendurada no teto nem empilhada.

⚠ PRECAUÇÃO

Ao utilizar o ar condicionado em uma temperatura ambiente externo baixa, certifique-se de que cumpre as instruções apresentadas seguidamente:

- 1) Para impedir a exposição da unidade externa ao vento, instale-a com o seu lado de sucção virado para a parede.
- 2) Nunca instale a unidade externa em local onde o lado de sucção fica exposto diretamente ao vento.
- 3) Para evitar a exposição ao vento, instale uma chapa de cobertura no lado da descarga de ar da unidade externa.
- 4) Em áreas onde neva muito, escolha um local de instalação onde a neve não interfira com a unidade.



- Construa uma cobertura grande.
- Construa um pedestal.

Instale a unidade a uma altura suficiente do pavimento para evitar ficar enterrada na neve.

Precauções Sobre Instalação

- Verifique a resistência e o nível da base de instalação para que a unidade não provoque vibrações ou ruídos depois da instalação.
- Segundo o desenho das fundações, prenda bem a unidade através de parafusos de fundação. (Prepare 4 conjuntos de parafusos de fundação M8 ou M10, porcas e arruelas, todos disponíveis no mercado.)
- Recomenda-se que aperte os parafusos de fundação até o seu comprimento ficar a 20mm da superfície da fundação.



Diagrama de Instalação da Unidade Externa

Máx. comprimento de tubulação permitido, sem carga adicional de refrigerante (entre a unidade externa e cada unidade interna)	25m
Máx. comprimento de tubulação permitido (total para todas as unidades)	30m
• Min. comprimento de tubulação permitido (entre a unidade externa e cada unidade interna)	3m
** Refrigerante adicional necessário para tubo de refrigerante com mais de 25 m de comprimento.	20g/m
Tubulação de gás	O.D. 9.5mm
Tubo de líquido	O.D. 6.4mm
Máx. quantidade de carga de refrigerante permitida	1.2kg

A tubulação de refrigerante deve ser reduzida ao mínimo.
 • Sugere-se que seja usado o comprimento mínimo permitido para os tubos que conectam as unidades internas à unidade externa, a fim de evitar ruídos e vibrações da unidade externa.
 (Podem ocorrer ruídos mecânicos e vibrações dependendo de como a unidade está instalada e do ambiente em que é usada.)
 ** Certifique-se de adicionar a quantidade adequada de refrigerante adicional.
 Não fazer isso pode resultar em desempenho reduzido.

Onde houver perigo de queda da unidade, use parafusos de pés ou fios.

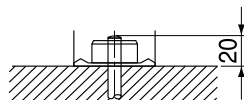
Em locais com má drenagem, use bases de bloco para a unidade externa. Ajuste a altura dos apoios até que a unidade esteja nivelada. Caso contrário, pode ocorrer vazamento ou acúmulo de água.

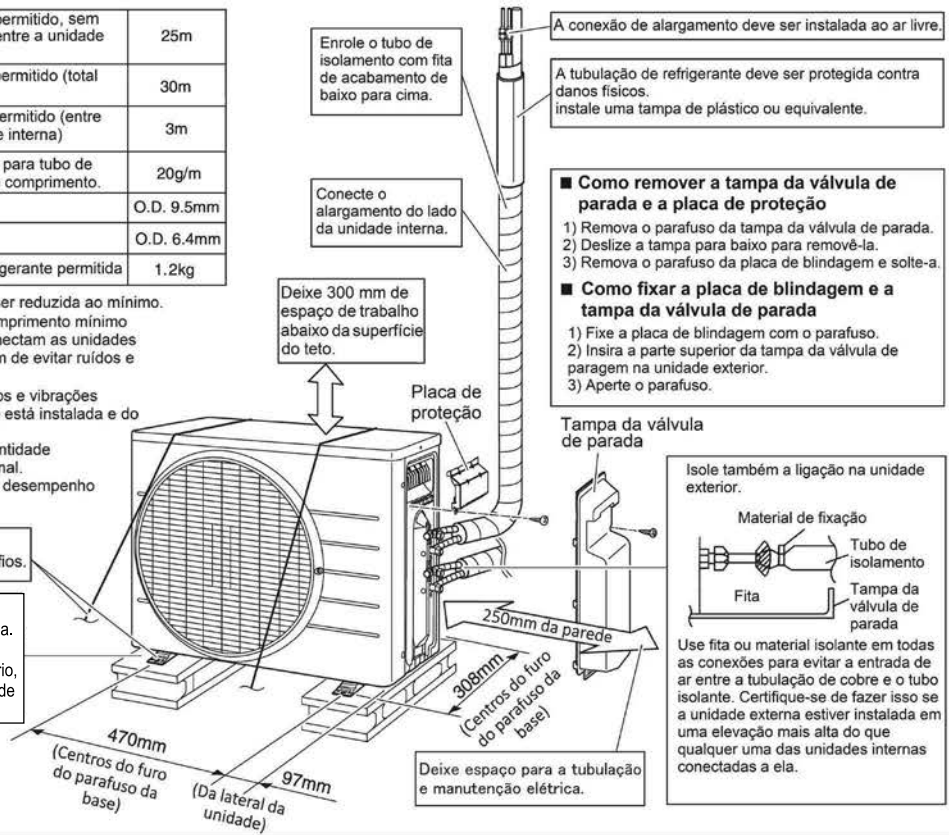

Requisitos de Espaço de Instalação

- Posicione a unidade na superfície horizontal. Qualquer inclinação na unidade deve ser de 3° ou menos em relação à horizontal.
- Onde houver uma parede ou outro obstáculo no caminho do fluxo de ar de admissão ou exaustão da unidade externa, siga os requisitos de espaço de instalação abaixo.
- Para qualquer um dos padrões de instalação abaixo, a altura da parede no lado da saída deve ser de 1200 mm ou menos.

Parede voltada para um lado

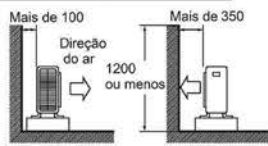

Vista lateral

Parede voltadas para dois lados

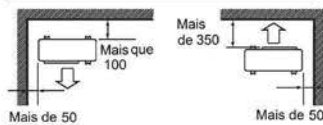

Vista superior

Parede voltadas para três lados

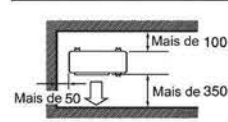

Vista superior

unidade : mm

Seleção de um Local Para Instalação das Unidades Internas

- A diferença de altura máxima permitida entre as unidades externa e interna é mostrada nas figuras.

Se a unidade externa estiver posicionada mais alta que as unidades internas.



Se a unidade externa estiver posicionada mais baixa do que uma ou mais unidades interna.

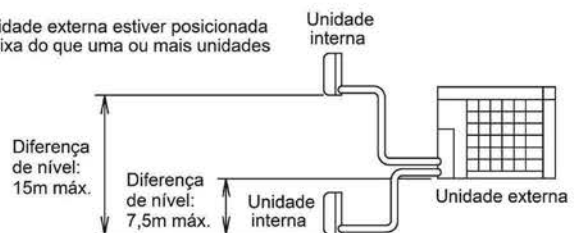

Trabalho na Tubulação de Refrigerante (1)

1 Instalação da Unidade Externa

- Ao instalar a unidade externa, consulte as “Precauções para Selecionar um Local” e o “Diagrama de Instalação da Unidade Externa”.
- Se for necessário realizar trabalhos de drenagem, siga os procedimentos seguintes.

2 Trabalho de Escoamento

- Utilize a (B) tomada de drenagem para fazer a drenagem.
- Ao colocar a (B) tomada de drenagem na estrutura de base, certifique-se de conectar primeiro a mangueira de drenagem à tomada de drenagem.
- Se o orifício de drenagem estiver coberto por uma base de montagem ou pela superfície do chão, coloque bases adicionais de pelo menos 30mm de altura em baixo dos pés da unidade externa.
- Em áreas frias, não use mangueira de escoamento com a unidade externa. (Do contrário, a água escoada pode congelar, prejudicando o desempenho do aquecedor.)

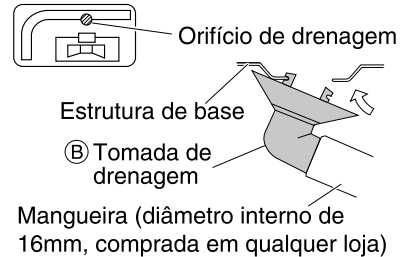

3 Tubulação de Refrigeração

⚠ PRECAUÇÃO

- 1) Use a porca de alargamento presa a unidade principal. (Para prevenir rachaduras na porca de alargamento devido a deterioração por idade.)
- 2) Para prevenir vazamento de gás, aplique óleo refrigerante somente na superfície interna do alargamento. (Use óleo refrigerante para R32.)
- 3) Use chaves de torque quando for apertar as porcas de alargamento para prevenir danos às porcas de alargamento e vazamento de gás.

Alinhe os centros de ambos os alargamentos e aperte as porcas de alargamento em 3 ou 4 voltas com a mão. Depois aperte-as completamente com as chaves de torque.

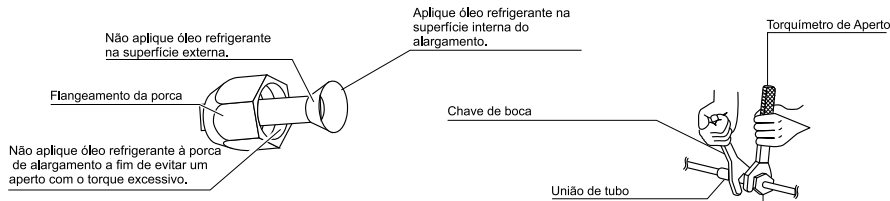

	Tamanho da tubulação	Torque de aperto da porca de alargamento	Torque de aperto da tampa da válvula	Torque de aperto da tampa Torque de aperto da tampa
Lado do gás	φ9,5mm	32.7-39.9N• m (333-407kgf • cm)	21.6-27.4N• m (220-280kgf • cm)	10,8-14.7N• m (110-150kgf • cm)
Lado líquido	φ6,4mm	14.2-17.2N• m (144-175kgf • cm)	17.1-20.9N• m (175-213kgf • cm)	

Cuidados no Manuseio de Tubos

- 1) Proteja a extremidade aberta da tubulação contra poeira e umidade.
- 2) Todas as curvas da tubulação devem ser suaves tanto quanto possível. Use uma dobradeira para dobrar o tubo.

Seleção de Materiais de Isolamento Térmico e de Cobre

Ao utilizar tubos e acessórios de cobre comerciais, observe o seguinte:

- 1) Material isolante: Espuma de polietileno
Taxa de transferência térmica: 0,041 a 0,052W/mk (0,035 a 0,045kcal/mh°C)
- 2) Certifique-se de isolar as tubulações de gás e líquido e de fornecer as dimensões de isolamento conforme abaixo.

	Tam.da tubulação	Raio mínimo de curva	Espessura da tubulação	Espessura do Isoamento Térmico	Espessura Isoamento Térmico
Lado do gás	Diâm.Ext. 9,5mm	30mm ou mais	Espessura 0,8mm (C1220T-O)	Diâm.Int. 12-15mm	Espessura min.10mm
Lado líquido	Diâm.Ext. 6,4mm	30mm ou mais	Espessura 0,8mm (C1220T-O)	Diâm.Int. 8-10mm	

- Utilize tubos de isolamento térmico separados para os tubos de gás e líquido refrigerante.

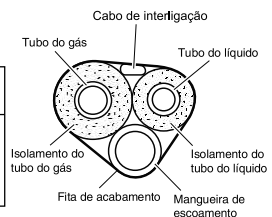
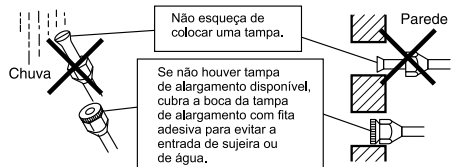

Trabalho na Tubulação de Refrigerante (2)

4 Purga do ar e Verificação de Vazamento de Gás

- Depois de concluídos os trabalhos de tubulação, torna-se necessário fazer sair o ar e verificar se há fuga de gás.

⚠ ADVERTÊNCIA

- 1) Não misture nenhuma substância diferente do refrigerante especificado (R32) no ciclo de refrigeração.
- 2) Quando ocorre uma fuga de gás, areje imediatamente o compartimento tanto quanto possível.
- 3) O R32, assim como outros refrigerantes, deve ser sempre recuperado e nunca liberado diretamente para o ambiente.
- 4) Utilize uma bomba pneumática exclusivamente para o R32. A utilização da mesma bomba pneumática para refrigerantes diferentes pode danificar a bomba ou a unidade.

- Ao usar refrigerante adicional, faça uma purga de ar da tubulação de refrigeração e da unidade interna usando uma bomba de vácuo e depois coloque o refrigerante adicional.
- Use uma chave hexagonal (4mm) para operar a vareta de fechamento da válvula.
- Todas as junções da tubulação de refrigeração deve ser apertados com uma chave de torque no aperto de torque especificado.

- 1) Conecte o lado protuberante da mangueira de carregamento (que vem com um coletor do manômetro) à abertura de manutenção da válvula de fechamento de gás.
 - 2) Abra completamente a válvula de baixa pressão (Lo) do coletor do manômetro e feche totalmente sua válvula de alta pressão (Hi). (A válvula de alta pressão não requer mais nenhuma outra operação.)
 - 3) Aplique a bomba de vácuo. Verifique se o manômetro de pressão composta apresenta $-0,1\text{MPa}$ (-76cmHg). Recomenda-se a evacuação durante, pelo **menos, 1 hora**.
 - 4) Feche a válvula de baixa pressão (Lo) no coletor do manômetro e pare o bombeamento de vácuo. (Mantenha esta condição por 4-5 minutos para certificar-se de que o ponteiro do manômetro de pressão composta não oscila para trás.)*1.
 - 5) Retire as tampas das válvulas de fechamento de líquido e de fechamento de gás.
 - 6) Gire a vareta da válvula de retenção de líquido em 90° para a esquerda com uma chave hexagonal para abrir a válvula. Feche-a depois de 5 segundos e verifique se há vazamento de gás. Usando água ensaboada, verifique se há vazamento de gás saindo da protuberância da unidade interna e da unidade externa e das varetas da válvula. Depois de completar a checagem, remova toda a água ensaboada.
 - 7) Desconecte a mangueira de carregamento da abertura de manutenção da válvula de fechamento de gás e depois abra totalmente as válvulas de fechamento de líquido e de gás. (Não tente girar a vareta da válvula além de seu ponto de parada.)
 - 8) Aperte as tampas das válvulas e as tampas das portas de serviço para as válvulas de corte de líquido e gás com uma chave de torque nos torques especificados. Consulte "4. Tubulação de refrigerante" para obter detalhes.
- *1 Se o ponteiro do manômetro composto oscilar para trás, o refrigerante pode ter conteúdo de água ou pode haver uma junta de tubo solta. Verifique todas as juntas dos tubos e reaperte as porcas conforme necessário e, em seguida, repita as etapas 2) a 4).

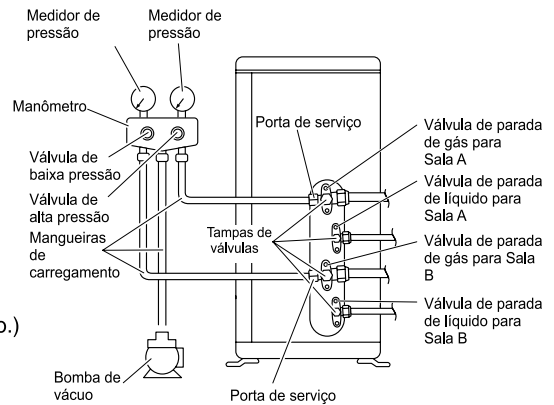

5 Alargamento Extremidade da Tubulação

- 1) Corte a extremidade do tubo com um cortador de tubos.
- 2) Retire as rebarbas com a superfície cortada para baixo para evitar que as aparas entrem no tubo.
- 3) Coloque a porca no tubo.
- 4) Alargue o tubo.
- 5) Verifique se o trabalho de alargamento foi feito corretamente.

Corte exatamente nos ângulos retos. Retire as rebarbas.

Alargamento

Ajuste exatamente na posição mostrada abaixo.

Matriz	Ferramenta de alargamento para R32		Ferramenta de alargamento convencional	
	Tipo de embraiagem	Tipo de embraiagem (Tipo rígido)	Tipo de porca com orelha (Tipo imperial)	
A	0-0,5mm	1,0-1,5mm	1,5-2,0mm	

Checagem

A superfície interna do alargamento deve estar impecável.

A extremidade do tubo deve estar alargada de maneira uniforme formando um círculo perfeito.

Certifique-se de que a porca esteja ajustada.

⚠ ADVERTÊNCIA

- 1) Não utilize óleo mineral em uma peça poligonal.
- 2) Evite a entrada de óleo mineral no sistema, uma vez que isto reduziria o tempo de vida das unidades.
- 3) Não utilize tubulação já utilizadas em instalações anteriores. Utilize exclusivamente as peças fornecidas com a unidade.
- 4) Nunca instale um secador nesta unidade R32 para garantir seu tempo de vida útil.
- 5) O material de secagem pode dissolver-se e danificar o aparelho.
- 6) Um alargamento incompleto pode causar vazamento de gás refrigerante.

Fiação (1)

⚠️ ADVERTÊNCIA

- Não use fios rosqueados, cabos de extensão ou conexões starburst, pois podem causar superaquecimento, choque elétrico ou incêndio.
- Não use peças elétricas compradas localmente dentro do produto. (Não ramifique a energia para a bomba de drenagem, etc., do bloco de terminais.) Isso pode causar choque elétrico ou incêndio.
- Certifique-se de instalar um detector de fuga à terra. (Um que pode lidar com harmônicos mais altos.)
(Esta unidade usa um inversor. Portanto, um disjuntor de fuga à terra capaz de lidar com harmônicos mais altos deve ser usado para evitar o mau funcionamento do disjuntor de fuga à terra.)
- Use um disjuntor do tipo de desconexão de todos os pólos com pelo menos 3 mm entre as folgas dos pontos de contato.
- Não conecte o fio de alimentação à unidade interna. Isso pode causar choque elétrico ou incêndio.
- Existe o risco de choque elétrico se os fios de aterramento forem desconectados, portanto, certifique-se de que os fios de aterramento sejam mais compridos do que os outros fios.
(Os fios terra devem ser os últimos fios a serem desconectados se os fios entre as unidades forem puxados.)

- Não ligue o disjuntor até que todo o trabalho esteja concluído.
 - 1) Corte os fios de forma que os fios terra sejam mais compridos que os outros fios.
 - 2) Descasque o isolamento do fio (20mm)
 - 3) Conecte os fios entre as unidades internas e externas para que os números dos terminais coincidam. Aperte bem os parafusos dos terminais. Recomenda-se o uso de uma chave de fenda de cabeça chata para apertar o parafuso.
 - 4) **Certifique-se de combinar os símbolos para fiação e tubulação.**
 - 5) Puxe o fio levemente para certificar-se de que ele não se desconecte.
 - 6) Fixe o retentor do fio usando os parafusos pré-fixados no retentor do fio e o (A) parafusos de fixação do retentor de fio (M4 x 12L). (5 parafusos)
 - 7) Após concluir o trabalho, recoloque a placa de proteção e a tampa da válvula de parada em suas posições originais.

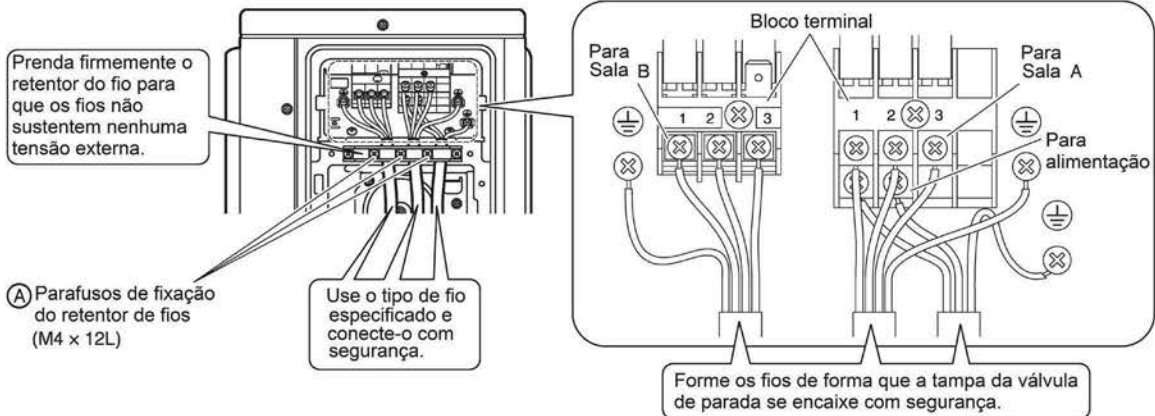
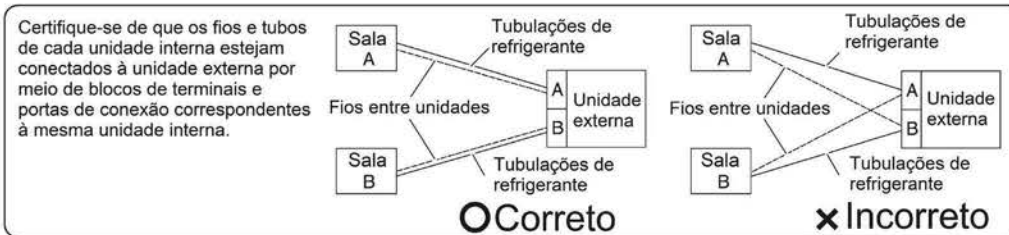
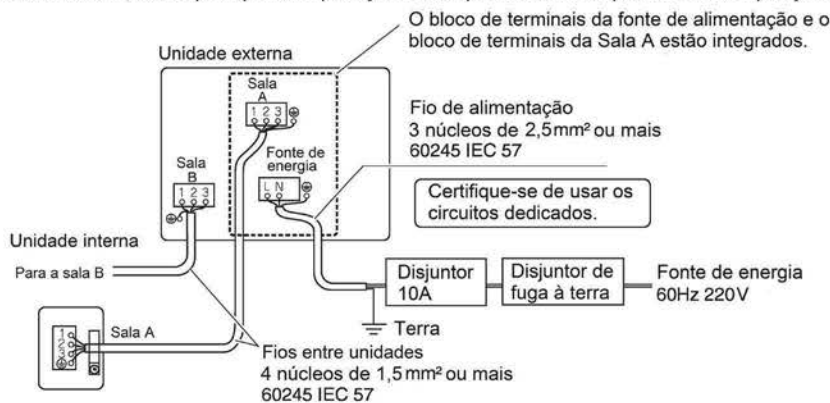

• Os fios de terra devem ser mais compridos do que os outros fios.

Fiação (2)

⚠ PRECAUÇÃO

Precauções a serem tomadas para a fiação da fonte de alimentação

- Ao usar fios trançados, certifique-se de usar o terminal redondo tipo crimpagem para conexão ao bloco de terminais da fonte de alimentação.
- Use o método a seguir ao instalar um terminal redondo tipo crimpagem.

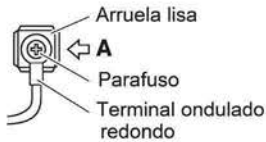

○ Correto

Visão da seta A

✗ Incorreto

- Ao conectar o fio entre unidades ao bloco de terminais usando um fio de núcleo único, certifique-se de enrolar a extremidade do fio. O trabalho inadequado pode causar calor e incêndio.

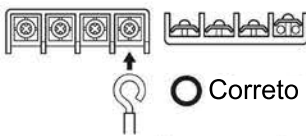

○ Correto

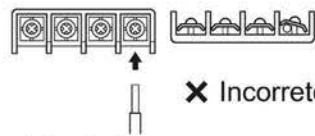

✗ Incorreto



○ Correto



✗ Incorreto

Descarnar o fio no bloco de terminais

- Se o cabo de alimentação estiver danificado, deverá ser substituído pelo fabricante, revendedor autorizado ou técnico qualificado, a fim de evitar riscos.

Terra

Este ar condicionado deve ser aterrado. Para aterramento, siga o padrão local aplicável para instalações elétricas.

Operação de Recolhimento

⚠ ADVERTÊNCIA

- Certifique-se de que o ar ou qualquer outro material que não o refrigerante (R32) não entre no ciclo de refrigeração.
- Ao realizar um Recolhimento, desligue o compressor antes de desconectar as tubulações de refrigerante. (Se os tubos de refrigerante forem desconectados quando o compressor estiver em operação e as válvulas de corte estiverem abertas, o ar será aspirado levando a uma pressão anormalmente alta no ciclo de refrigeração. Isso pode resultar em ruptura e lesões corporais.)

⚠ PRECAUÇÃO

- Ao realizar um Recolhimento, a operação de resfriamento forçado deve ser executada em ambas as unidades internas (Sala A e Sala B), caso contrário, não será possível isolar o refrigerante e o refrigerante poderá vaziar.

A fim de proteger o meio ambiente, certifique-se de recolher o refrigerante ao reposicionar ou descartar a unidade.

- 1) Remova as tampas das válvulas de fechamento de líquido e válvulas de fechamento de gás para Sala A e Sala B.
- 2) Inicie a operação de resfriamento forçado.
- 3) Após cerca de 5 minutos, feche as válvulas de paragem de líquido para a Sala A e a Sala B com uma chave hexagonal.
- 4) Após cerca de 5 minutos, feche as válvulas de corte de gás para a Sala A e a Sala B e pare a operação de resfriamento forçado.

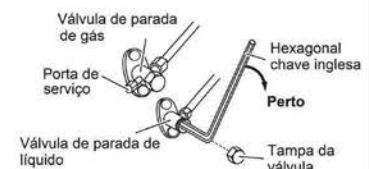

Após a operação, recoloca a tampa da válvula na condição original.

Operação de resfriamento forçado

■ Usando o interruptor ON/OFF da unidade interna

Pressione e segure o botão ON/OFF da unidade interna da Sala A ou da Sala B por pelo menos 5 segundos. (A operação começará em ambas as unidades internas.)

- A operação de resfriamento forçado parará automaticamente após cerca de 15 minutos. Para interromper a operação, pressione o interruptor ON/OFF da unidade interna.

Testes de Operação

- Verifique se todas as válvulas de corte de líquido e gás estão totalmente abertas.
- Verifique se a tubulação e a fiação correspondem.

1. Testes de Operação

- A operação de teste deve ser realizada em operação COOL ou HEAT.

1-1 Meça a tensão de alimentação e certifique-se de que esteja dentro da faixa especificada.

1-2 Na operação COOL, selecione a temperatura programável mais baixa; na operação HEAT, selecione a temperatura programável mais alta.

1-3 Execute a operação de teste seguindo as instruções do manual de operação para garantir que todas as funções e peças, como o movimento da tampa, estejam funcionando corretamente.

- Para proteger o ar condicionado, a operação de reinício é desativada por 3 minutos após o sistema ter sido desligado.
- Quando a operação de teste é realizada em operação HEAT diretamente após o disjuntor ser ligado, em alguns casos não haverá saída de ar por cerca de 3 a 20 minutos para proteger o ar condicionado.

1-4 Após a conclusão da operação de teste, ajuste a temperatura para um nível normal (26°C a 28°C na operação COOL, 20°C a 24°C na operação HEAT).

- Ao operar o ar condicionado em operação COOL no inverno, ou operação HEAT no verão, ajuste-o para o modo de operação de trilha usando o seguinte método.

- 1) Pressione o botão "MODE" e selecione o modo de resfriamento ou aquecimento.
- 2) Pressione o botão "ON/OFF" para ligar o sistema.
- 3) Pressione o botão "TEMP" e o botão "MODE" ao mesmo tempo.
- 4) Pressione o botão "TEMP", selecione "7" e pressione o botão "MODE" para confirmação.
 - A operação de teste parará automaticamente após cerca de 30 minutos. Para interromper a operação, pressione o botão "ON/OFF".

- O ar condicionado consome uma pequena quantidade de energia no modo de espera. Se o sistema não for usado por algum tempo após a instalação, desligue o disjuntor para eliminar o consumo desnecessário de energia.
- Se o disjuntor desligar para desligar a energia do ar condicionado, o sistema irá restaurar o modo de operação original quando o disjuntor for ligado novamente.

2. Itens de teste

Itens de teste	Sintoma	Verificar
As unidades internas e externas são instaladas com segurança	Queda, vibração, ruído	
Sem vazamentos de gás refrigerante.	Função de resfriamento/ aquecimento incompleta	
As tubulações de gás e líquido refrigerante e a extensão da mangueira de drenagem interna são isoladas termicamente.	Vazamento de água	
A linha de drenagem está instalada corretamente.	Vazamento de água	
O sistema está devidamente aterrado.	Vazamento elétrico	
Apenas os fios especificados são usados para toda a fiação e todos os fios estão conectados corretamente.	Nenhuma operação ou danos por queimadura	
A entrada ou saída de ar da unidade interna ou externa estão desobstruídas.	Função de resfriamento/ aquecimento incompleta	
As válvulas de parada são abertas.	Função de resfriamento/ aquecimento incompleta	
A unidade interna recebe corretamente os comandos do controle remoto.	Nenhuma operação	
Os tubos são fios que são conectados aos blocos terminais/portas de conexão correspondentes para a unidade conectada.	Sem refrigeração/aquecimento	

ATENÇÃO

- Mesmo quando o condicionador de ar não está funcionando, ele consome alguma energia elétrica. se o cliente não for usar a unidade logo após a instalação, desligue o disjuntor para evitar o desperdício de energia elétrica.