



Sistema  
Multi  
Flexível



## Sistema Multiflexível

# Aplicação em Residências e Pequenos Escritórios

Para manter o conforto em grandes ambientes, bem como de vários ambientes, recomendamos o uso da nossa tecnologia Multiflexível, que permite ter um sistema simples que atende à sua necessidade com apenas uma unidade externa. A Fujitsu General fornece sistemas de ar condicionado para uma ampla gama de aplicações, desde grandes residências até pequenos escritórios.

### UNIDADES EXTERNAS

Vários modelos e capacidades



**2 Ambientes**  
AOBG14LAC2  
AOBG18LAC2



**3 Ambientes**  
AOBG18LAT3  
AOBG24LAT3



**4 Ambientes**  
AOBG30LAT4  
AOBG36LBTA4



**8 Ambientes**  
AOBG45LBT8



Ampla linha de unidades internas e controladores que atendem a diversas aplicações.

### UNIDADES INTERNAS



Parede Compacto



Parede



Piso



Piso / Teto



Cassete Compacto



Duto

## 8 Ambientes



Pequenos Escritórios

## Grandes Residências



### CONTROLES

#### ■ Controle Central



Controle Remoto Central (A0BG45LBT8)

#### ■ Controles Individuais



Controle Remoto com Fio



Controle Remoto sem Fio



Controle Remoto sem Fio (ASBG07/09/12/LMCA)



Controle Remoto Simples



Unidade Receptora

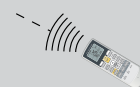

# Linha Multi Split

## Linha Multi Split

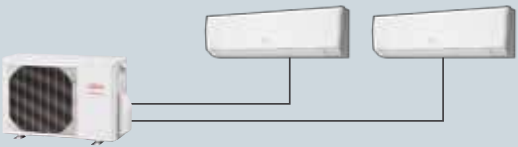
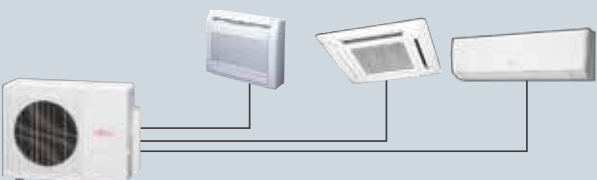
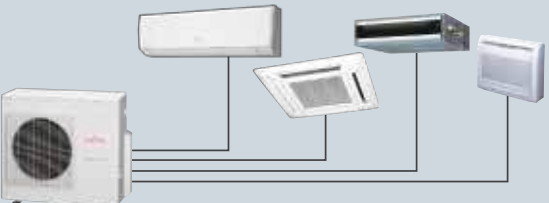
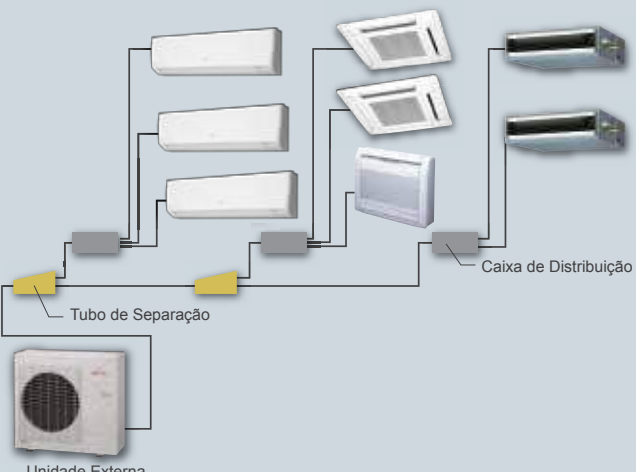
Capacidade de Refrigeração (Btu/h)	14.000	18.000	23.000	27.000	35.000	48.000
<b>2 Ambientes Multi (2 unidades)</b>						
 <p>Unidade Externa</p>	● AOBG 14LAC2	● AOBG 18LAC2				
<b>3 Ambientes Multi (2 a 3 unidades)</b>						
 <p>Unidade Externa</p>			● AOBG 18LAT3	● AOBG 24LAT3		
<b>4 Ambientes Multi – AOBG30LAT4 (3 a 4 ambientes) – AOBG36LBTA4 (2 a 4 ambientes)</b>						
 <p>Unidade Externa</p>					● AOBG 30LAT4	● AOBG 36LBTA4
<b>8 Ambientes Multi (2 a 8 unidades)</b>						
 <p>Unidade Externa</p> <p>Caixa de Distribuição</p> <p>Tubo de Separação</p>						● AOBG 45LBT8

F) Nota: 1. Multi 2 Ambientes: Conecta 2 unidades internas

AOBG14LAC2: A capacidade total das unidades internas conectadas deve estar entre 14.000 e 21.000 Btu/h.

AOBG18LAC2: A capacidade total das unidades internas conectadas deve estar entre 14.000 e 24.000 Btu/h.

2. Multi 3 Ambientes: Conecta 2 a 3 unidades internas

AOBG18LAT3: A capacidade total das unidades internas conectadas deve estar entre 14.000 e 30.000 Btu/h

AOBG24LAT3: A capacidade total das unidades internas conectadas deve estar entre 14.000 e 36.000 Btu/h.

3. Multi 4 Ambientes: Conecta 3 a 4 unidades internas

AOBG30LAT4: A capacidade total das unidades internas conectadas deve estar entre 27.000 e 49.000 Btu/h.

4. Multi 4 ambientes: Conecta 2 a 4 unidades internas







AOBG36LBTA4: A capacidade total das unidades internas conectadas deve estar entre 27.000 e 49.000 Btu/h.

5. Multi 8 Ambientes: Conecta 2 a 8 unidades internas

AOBG45LBT8: capacidade total das unidades internas conectadas deve estar entre 38.400 e 62.400 btu/h.

## Linha de Unidades Internas

Unidade Externa	Tipo	2 ambientes		3 ambientes		4 ambientes		8 ambientes	
	Modelo	AOBG14LAC2	AOBG18LAC2	AOBG18LAT3	AOBG24LAT3	AOBG30LAT4	AOBG36LBT4	AOBG45LBT8	
									 (Caixa de Distribuição)
	Capacidade de Refrigeração	Btu/h	14.000	18.000	18.000	23.000	27.000	35.000	48.000
	kW	4.10	5.27	5.27	6.74	7.91	10.26	14.06	
Capacidade de Aquecimento	Btu/h	15.000	19.000	23.000	27.000	32.000	36.000	54.000	
	kW	4.40	5.57	6.74	7.91	9.38	10.55	15.82	

Unidade Interna	Btu Class	kW Class								
 ASBG07/09/12LMCA	7.000	2.0	●	●	●	●	●	●	●	●
	9.000	2.5	●	●	●	●	●	●	●	●
	12.000	3.5	●	●	●	●	●	●	●	●
 ASBG18/24LF	18.000	5.0	—	—	—	●	●	●	●	●
	24.000	7.0	—	—	—	—	●	●	●	●
 AGBG09/12LV	9.000	2.5	—	●	●	●	●	●	●	●
	12.000	3.5	—	●	●	●	●	●	●	●
 ABBG18LV	18.000	5.0	—	—	—	●	●	●	●	●
 AUBG09/12/18LV	9.000	2.5	—	●	●	●	●	●	●	●
	12.000	3.5	—	●	●	●	●	●	●	●
	18.000	5.0	—	—	—	●	●	●	●	●
 ARBG09/12/18LL	9.000	2.5	—	●	●	●	●	●	●	●
	12.000	3.5	—	●	●	●	●	●	●	●
	18.000	5.0	—	—	—	●	●	●	●	●

## Características

	Human Sensor	POWERFUL	Up/Down	Double	Adjust	Restart	Auto Changeover	HEAT 10°C	Fresh	Fresh	Economy	Sleep	Program	W.S	Filter	Ion	AF	Wash
ASBG07/09/12LMCA	●	●	●	●	●	●	●	●	●	●	●	●	●	○	●	●	●	●
ASBG18/24LF				●	●	●	●	●			●	●	●	○	●	●	●	●
AGBG09/12LV			●	●	●	●	●	●			●	●	●	○	●	●	●	●
ABBG18LV				●	●	●	●	●			●	●	●	○	●	●	●	●
AUBG09/12/18LV			●	●	●	●	●	●	○	○	●	●	●	○	●	●	●	●
ARBG09/12/18LL			○	●	●	●	●	●	○	○	●	●	●	○	●	●	●	●

○: Função Opcional

# 2, 3, 4 Ambientes

## 2 AMBIENTES



ALL  
DC

AOBG14LAC2  
AOBG18LAC2

## 3 AMBIENTES



ALL  
DC

AOBG18LAT3  
AOBG24LAT3

## 4 AMBIENTES



ALL  
DC

AOBG30LAT4  
AOBG36LBT4

## Alta Eficiência

A alta eficiência é obtida através do uso do compressor DC duplo rotativo, controle DC inverter e motor DC do ventilador.



## Unidade Externa Compacta

A unidade externa, por ser compacta pode ser instalada facilmente em varandas, telhados, paredes ou em qualquer lugar.

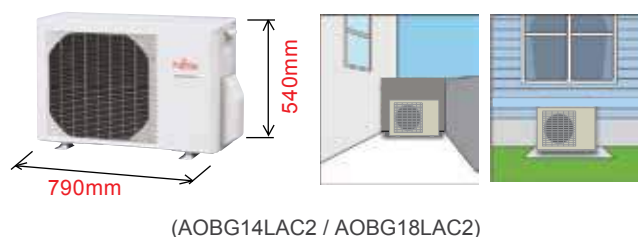

## Compressor DC Duplo Rotativo (18~30)

A eficiência é melhorada, especialmente, num intervalo entre alta velocidade de rotação com alta carga até baixa velocidade de rotação com baixa carga, onde a maioria do tempo o compressor opera, e a alta potência é produzida com um baixo consumo de energia. O compressor duplo rotativo também gera baixo nível de vibração e uma operação silenciosa.

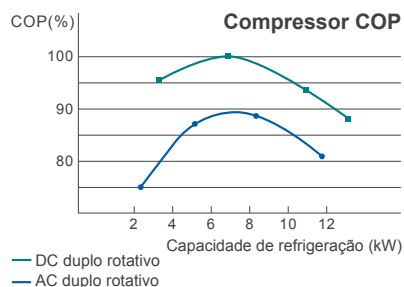

## Economia de espaço de instalação

Múltiplas unidades internas podem ser conectadas em uma unidade externa, sendo possível conectar tubulação longa também. Comparado com sistemas simples, a flexibilidade de instalação da unidade externa gera uma economia de espaço.

Ex.) Instalação de Split convencional

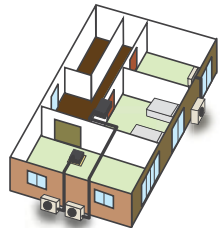

3 unidades externas

Instalação de Multi Split

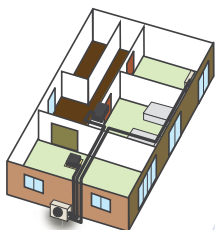

1 unidade externa



## Instalação Flexível

Comprimento máx. da tubulação de 70m (AOBG30LAT4), desnível máx. de 15m. O sistema Multiflexível pode ser instalado em residências grandes ou múltiplos andares.

### Comprimento Máx.

da Tubulação (Cada unidade):

20m (AOBG14LAC2 / 18LAC2),

25m (AOBG18LAT3 / 24LAT3 / 30LAT4 / 36LBTA4)

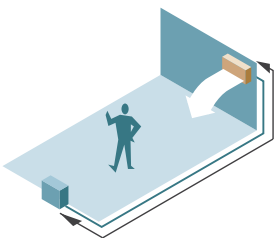

### Desnível Máx.:

15m (AOBG14LAC2 / 18LAC2 /

18LAT3 / 24LAT3 /

30LAT4 / 36LBTA4)

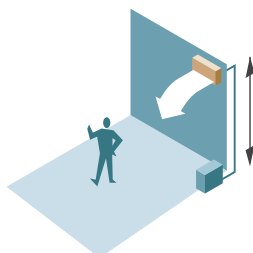

### Comprimento Total da Tubulação:

30m 30m (AOBG14LAC2 / 18LAC2),

50m (AOBG18LAT3 / 24LAT3),

70m (AOBG30LAT4 / 36LBTA4 \*)

\*1 40 m se instalado com 2 unidades internas

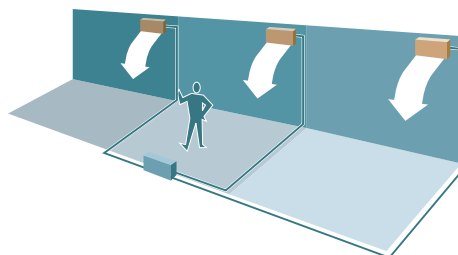

# 2, 3, 4 Multi Ambientes

## Dimensões

(Unidade : mm)

### 2 AMBIENTES

Modelo:  
AOBG14LAC2 / AOBG18LAC2

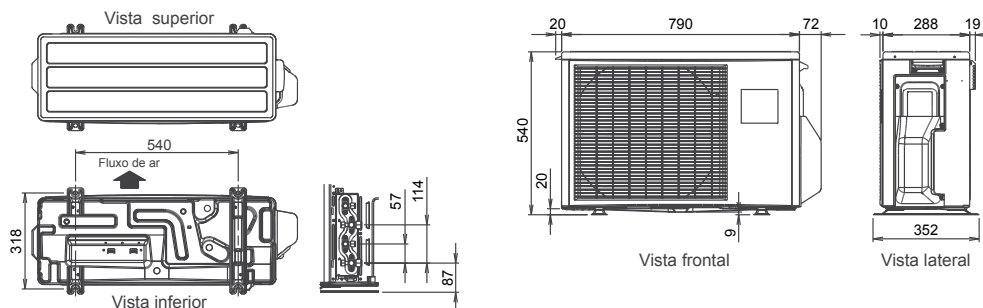

### 3 AMBIENTES

Modelo:  
AOBG18LAT3 / AOBG24LAT3

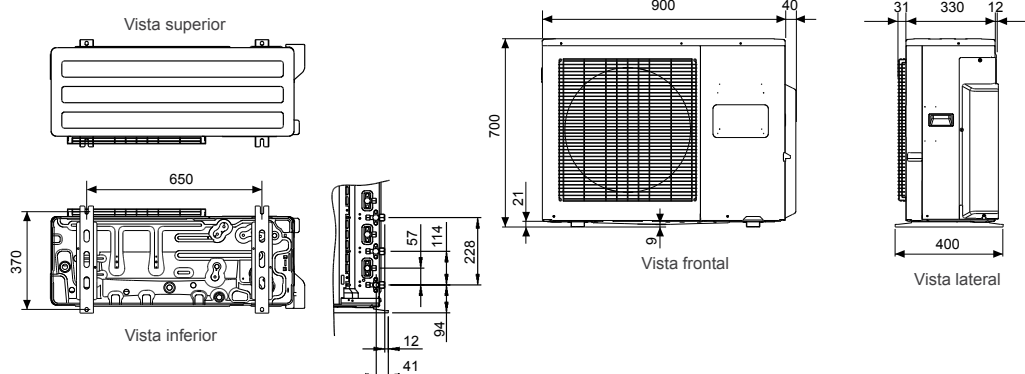

### 4 AMBIENTES

Modelo:  
AOBG30LAT4  
AOBG36LBT4

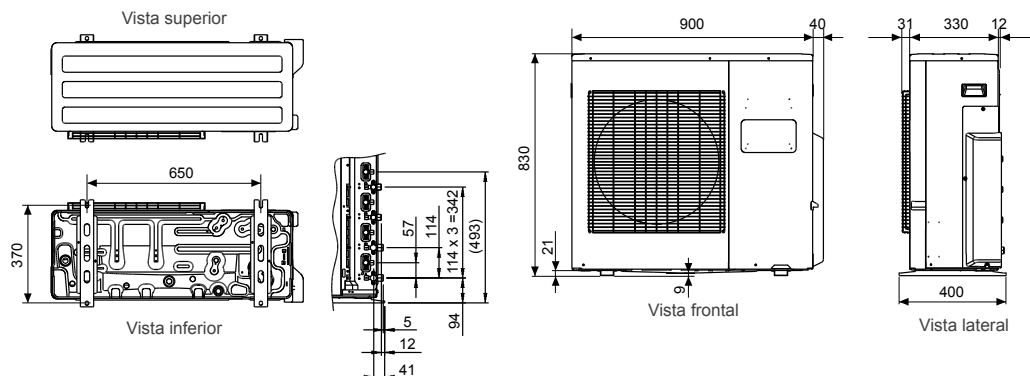

## Especificações

Modelo No.	Unidade Externa	AOBG14LAC2	AOBG18LAC2	AOBG18LAT3	AOBG24LAT3	AOBG30LAT4	AOBG36LBT4
Fonte de Alimentação		1 Ø, 220V, 60Hz					
Capacidade	Refrigeração	Btu/h 14.000 (4.700 - 15.000)	18.000 (5.800 - 19.100)	18.000 (6.100 - 23.200)	23.000 (6.100 - 26.600)	27.000 (11.900 - 34.100)	35.000 (11.000 - 36.200)
	Aquecimento	Btu/h 15.000 (3.700 - 18.400)	19.000 (6.100 - 20.800)	23.000 (6.800 - 26.300)	27.000 (6.800 - 30.000)	32.000 (12.600 - 38.600)	36.000 (11.000 - 42.000)
Ruído	Refrigeração	dB(A) 47	50	49	51	50	53
Dimensões A x L x P		mm 540x790x290	540x790x290	700x900x330	700x900x330	830x900x330	830x900x330
Peso Líquido		kg(lbs) 37(82)	38(84)	55(121)	55(121)	68(150)	68
Conexões de Tubulação	Pequenas (Líquido)	6,35(1/4)x2	6,35(1/4)x2	6,35(1/4)x3	6,35(1/4)x3	6,35(1/4)x4	6,35(1/4)x4
	Grande (Gas)	9,52(3/8)x2	9,52(3/8)x2 12,7(1/2)	9,52(3/8)x2, 12,70(1/2) 9,52(3/8)x3	9,52(3/8)x2, 12,70(1/2) 9,52(3/8)x3	9,52(3/8)x2, 12,70(1/2)x2 9,52(3/8)x3, 12,70(1/2)*1 9,52(3/8)x2, 12,7(1/2)*1 15,88(5/8)	9,52 (3/8) x 2 [12,70 (1/2) x 2]*2
Comp. Máximo		Total / Cada 30 / 20	30 / 20	50 / 25	50 / 25	70 / 25	70*3/25
Diferença de Altura Máx.	Entre a Unidade Externa e Cada Unidade Interna.	m 15	15	15	15	15	15
	Entre as Unidades Internas.	10	10	10	10	10	10
Variação de Operação	Refrigeração	°CDB 10~46	10~46	-10~46	-10~46	0~46	0~46
	Aquecimento	-15~24	-15~24	-15~24	-15~24	-10~24	-10~24
Refrigerante		R410A	R410A	R410A	R410A	R410A	R410A

\*1 Conectar válvula de conexão através de adaptador

\*2 Conectar a válvula de conexão com o adaptador

\*3 Se AOBG36LBT4 for instalado com 2 unidades internas: 2 de 18-kBtu, ou 2 de 24-kBtu, ou 18-kBtu + 24-kBtu;

- comprimento sem carga é de 20 m.
- comprimento máximo (total) é de 40 m.
- comprimento mínimo (total) é de 15 m.
- comprimento mínimo (cada) é 7,5 m.



# 8 Multi Ambientes Unidade Externa Compacta

- Aplicável em grandes residências, lojas, pequenos edifícios e instalações com múltiplos ambientes.
- Pode ser conectado entre 2 a 8 unidades internas.
- Fácil instalação, leve, compacto e operação de alta eficiência.



ALL  
DC  
AOBG45LBT8

## Alta eficiência durante o ano

O desempenho efetivo é verificado de acordo com a variação da temperatura externa do ar, dependendo do tempo e das estações do ano; além disso, particularmente em relação ao Sistema Multi Flexível, nem todos os ambientes são operados o tempo todo. Portanto, em mais de 90% do tempo efetivo de operação, os condicionadores de ar funcionam com potência parcial ao invés de potência nominal. Por esse motivo, enfatizamos o desempenho da eficiência energética, com base na utilização efetiva. A eficiência do desempenho em carga parcial foi aprimorado pelo desenvolvimento de componentes "ALL DC" e do nosso sistema inverter.

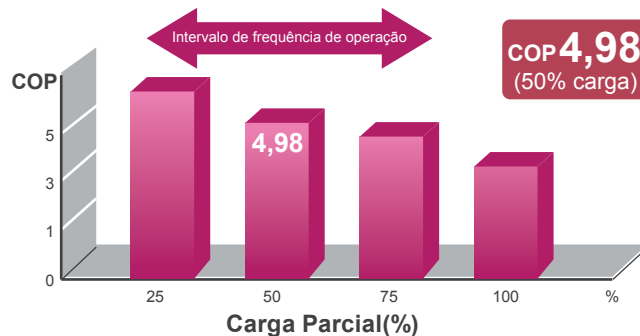
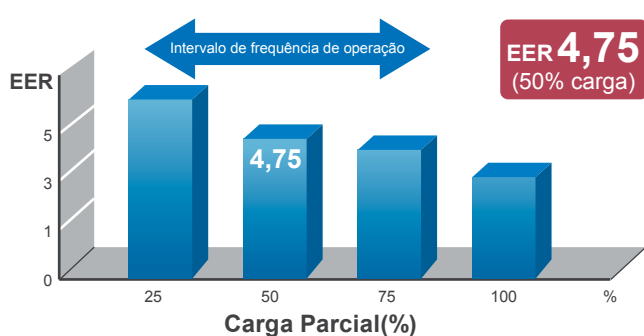

### Tecnologia inovadora



**Ventiladores de alta eficiência:**  
Novas pás de alta eficiência.



**Motor do ventilador DC:**  
Alto desempenho e alta eficiência são obtidos pela utilização de um ventilador com um motor DC pequeno.



**Compressor rotativo duplo DC de alta eficiência:**  
É utilizado um compressor rotativo duplo DC de alta potência, baixo ruído e alta eficiência.



**Trocador de calor:**  
Tamanho compacto e economia de energia que é obtido através de um trocador de calor de alta densidade de tubulação de 3 camadas.

## Maior conforto

Rápido conforto é obtido através do controle otimizado de refrigerante.

Cada ambiente atinge a temperatura programada rápida e confortavelmente através do controle otimizado de refrigerante.

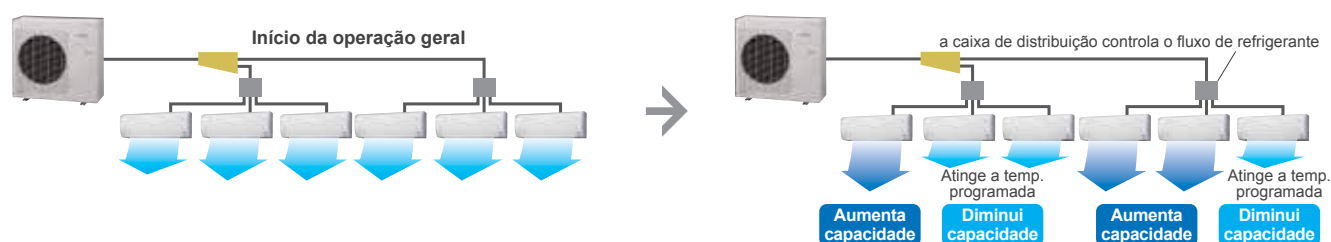

# Design Flexível



Permite uma variedade de padrões de instalação devido ao uso do método de conexão de caixa de distribuição

## Exemplos

### Residência de um andar

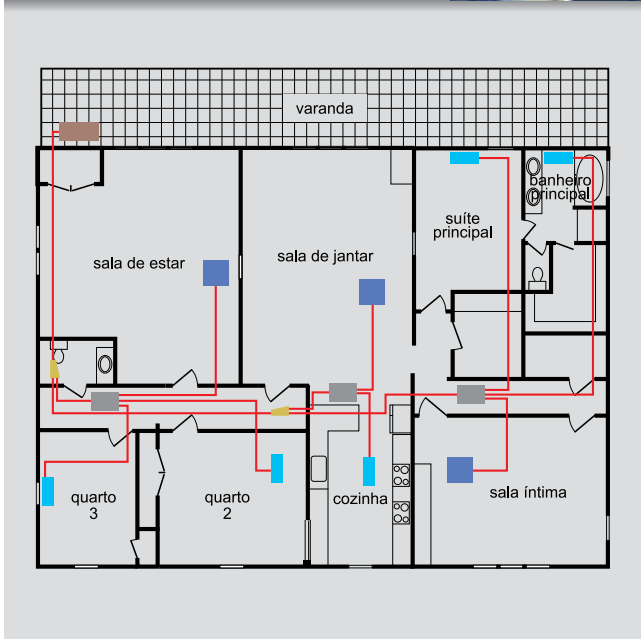

- unidade externa
- unidade interna de 9.000BTU
- unidade interna de 7.000BTU
- caixa de distribuição
- tudo de separação

## Exemplos

### Residência de dois andares

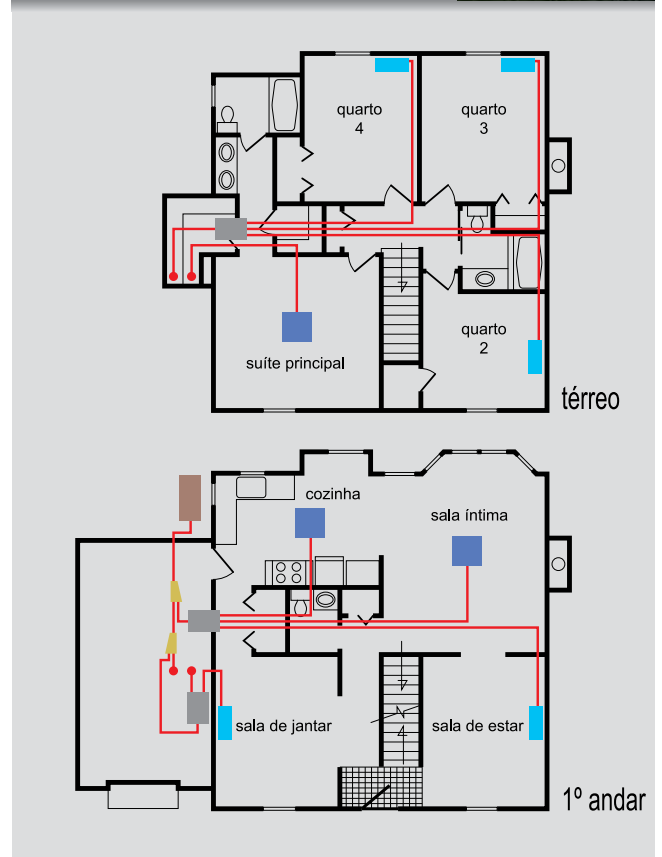

## Grande capacidade de conexão

Até oito unidades internas podem ser conectadas a uma unidade externa. No máximo de 130% de capacidade de conexão das unidades internas. Atende qualquer disposição de ambientes.

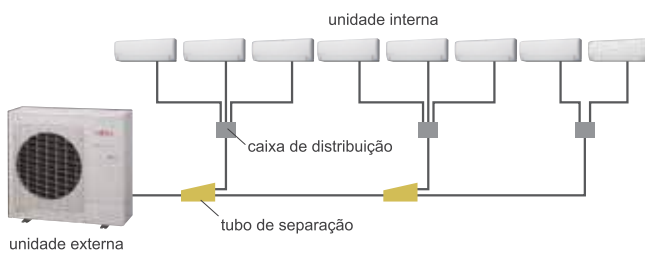

**Capacidade de conexão das unidades internas**  
coeficiente até **130%**

**Número de unidades internas conectadas**  
De **2 a 8**

\*pelo menos duas unidades devem estar conectadas

## Comprimento da tubulação

Pode ser instalado em condomínios residenciais ou edifícios comerciais.

**comprimento total da tubulação**  
**115m máx.**

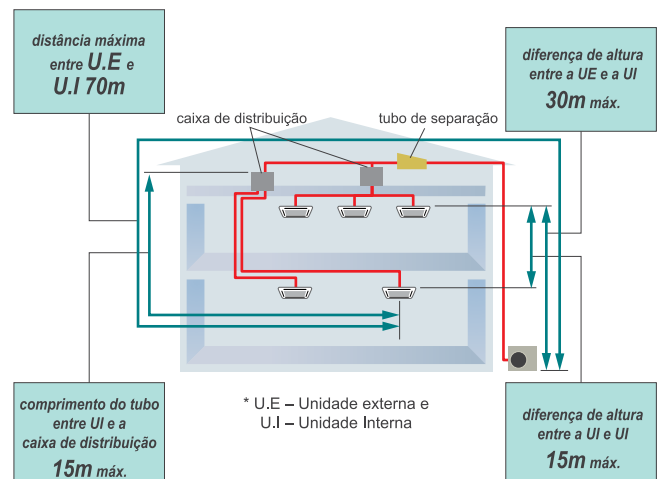

# Fácil Instalação



Conexão de tubulação é feita inteiramente por meio de flanges e a instalação elétrica simples minimiza erros de instalação

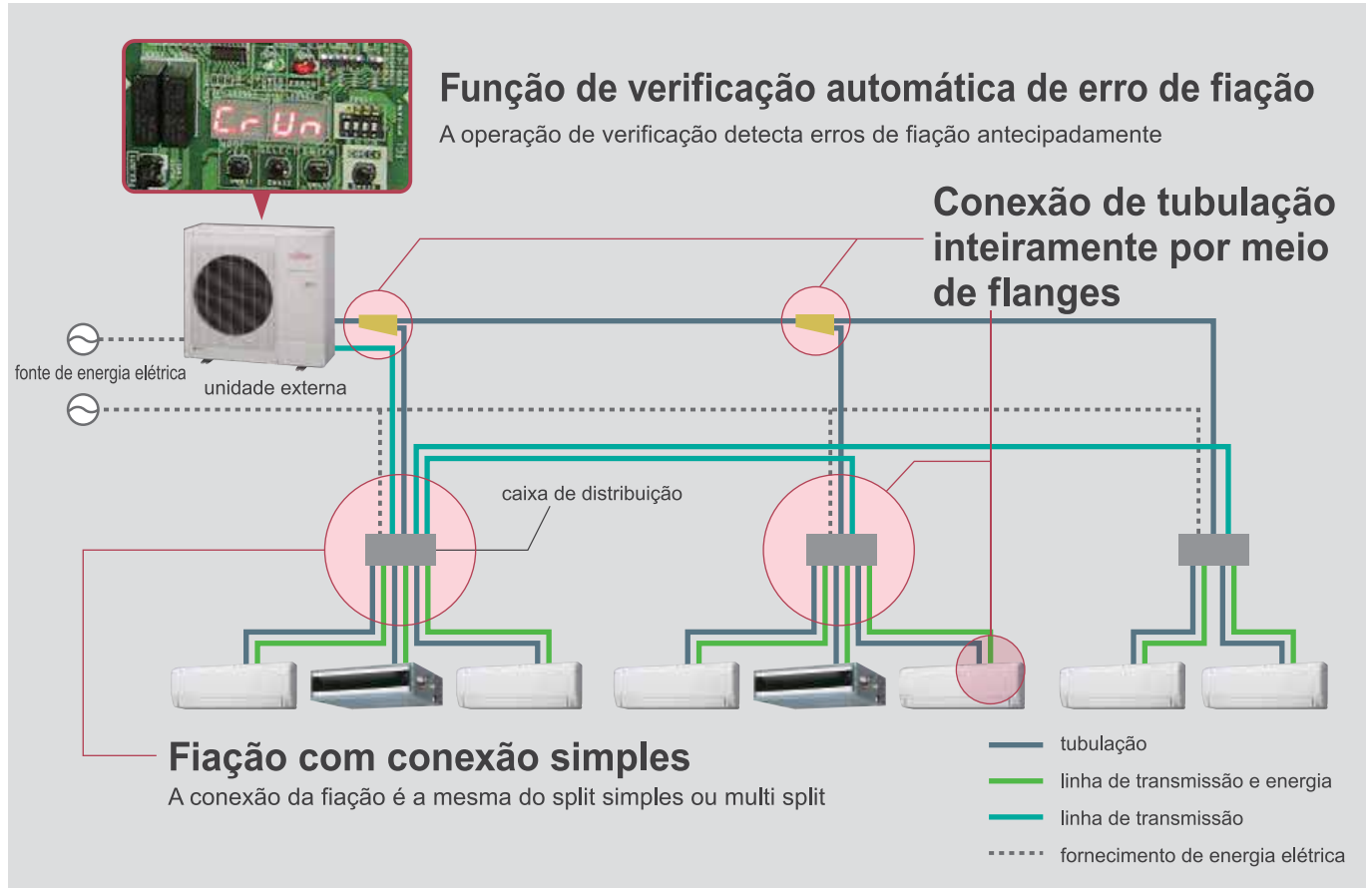

## Caixa de distribuição

Instruções de montagem permitida da caixa de distribuição

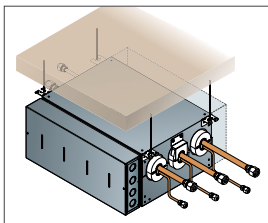

### Suspensa no teto

Não pendure no teto quando realizar a instalação vertical.

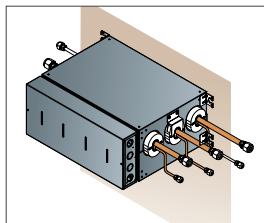

### Montagem horizontal na parede

Instale a unidade com o topo para cima.

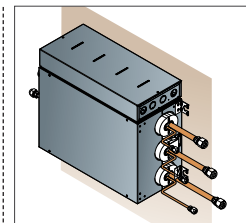

### Montagem vertical na parede

Instale a unidade com a caixa de controle para cima.

## Diâmetro comum do tubo principal

O diâmetro constante da tubulação principal facilita a instalação.

**comum**  
líquido: Ø 9,52 mm (3/8 pol)  
gás: Ø 15,88 mm (5/8 pol)

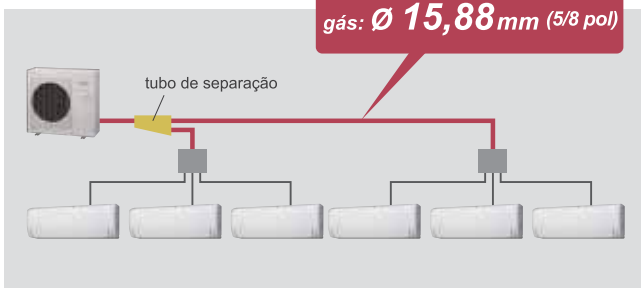

## Diminuição do peso da unidade externa

Mais fácil de carregar e instalar.

Pode ser carregada por duas pessoas



## Conexão da tubulação disponível para os quatro lados

É possível fazer a conexão da tubulação em quatro direções. A rota perfeita pode ser selecionada conforme a instalação.

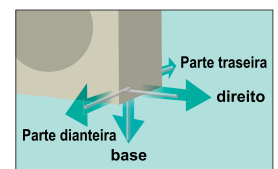

# Sistema de Controle Conveniente



## Visão geral do sistema

Todas as unidades internas são fornecidas com controle remoto sem fio. Outras opções, tais como controles individuais e centrais. Também estão disponíveis para venda a parte. O controle remoto central é fácil de operar e faz com que seja simples controlar o modo de operação, a temperatura, o volume do fluxo de ar e outras funções de cada unidade interna a partir de um único local.

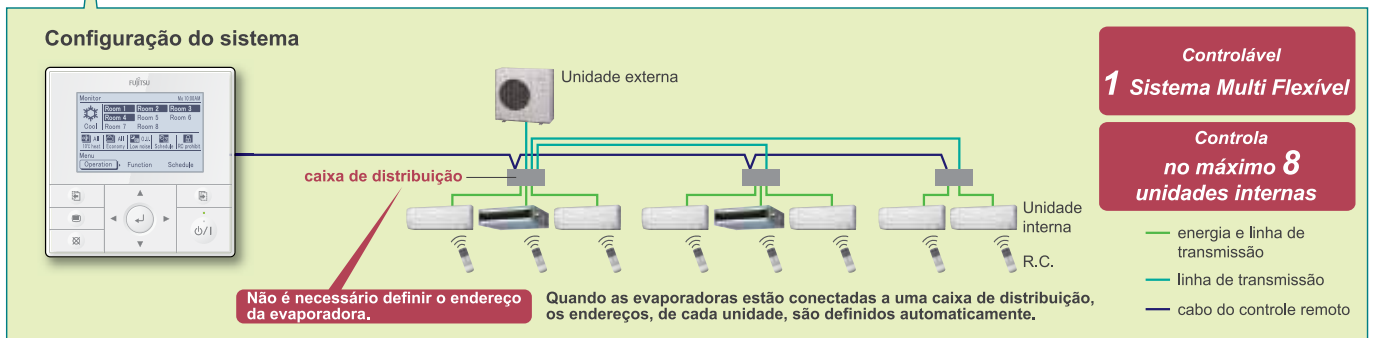
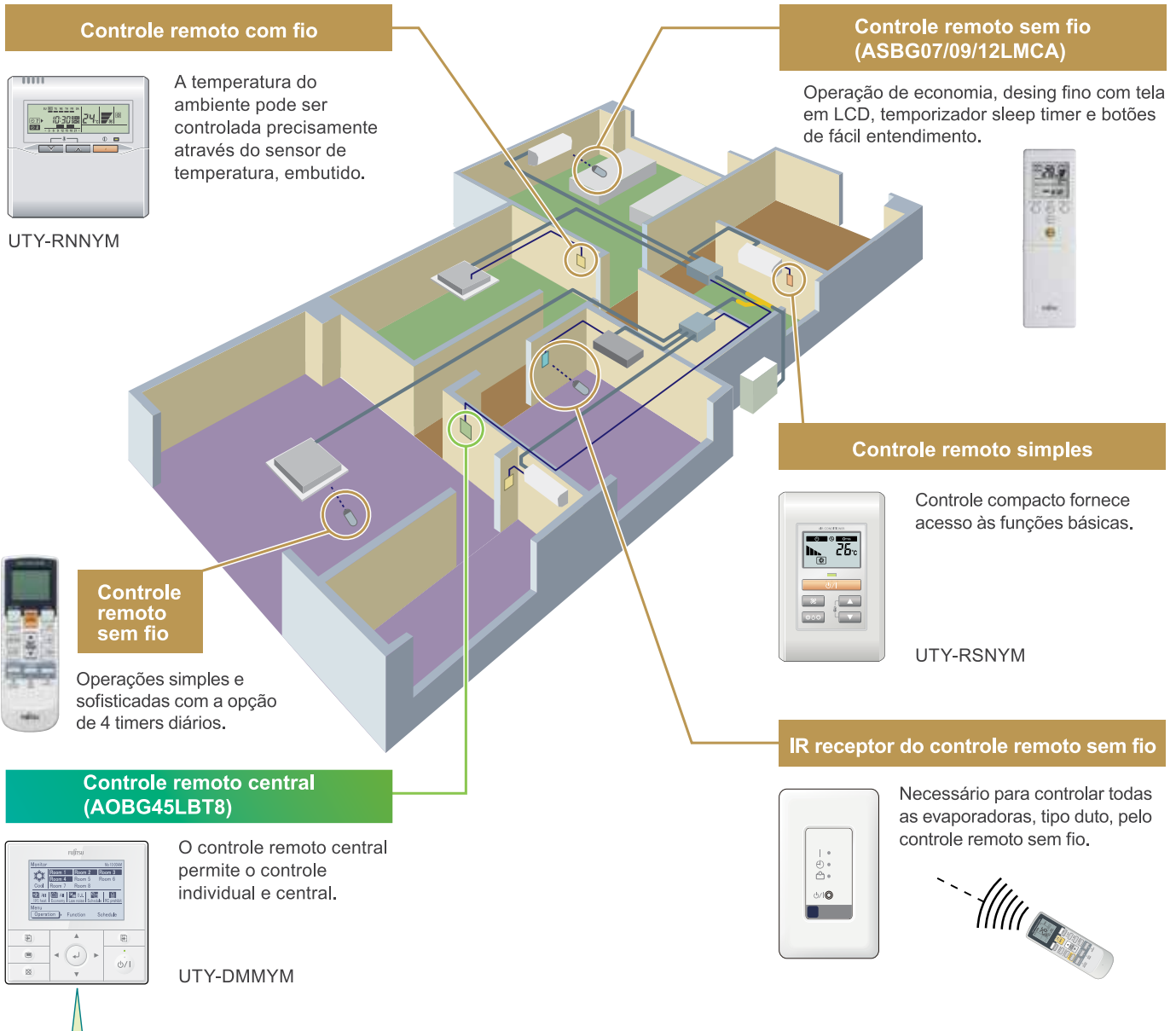

**\*Observação:** o cruzamento de conexões não é permitido no sistema refrigerante. As configurações em grupo não são permitidas.

# Controle Remoto Central



Controle remoto central foi desenvolvido para uso residencial. Todas as unidades internas podem ser controladas individualmente por meio de operações simples. O gerenciamento da programação de horários e outras funções podem ser utilizados para alcançar uma economia de energia ainda maior.



UTY-DMMYM  
(AOBG45LBT8)

## Controle central e individual

Controla um grupo de até 8 unidades internas. A temperatura, o volume de circulação de ar e a proibição do uso do controle remoto de todas as unidades internas podem ser feitos por etapa.

## Fácil operação

- tela com luz de fundo de LED grande
- painel de operação com boa visibilidade

## Suporte em vários idiomas

Disponível em 9 idiomas (inglês, alemão, francês, espanhol, russo, português, italiano, grego e turco)

## Controle do conforto

### Operação de aquecimento a 10°C

Ao sair, a operação de aquecimento mínimo é ativada para manter a temperatura ambiente (manter a 10°C).

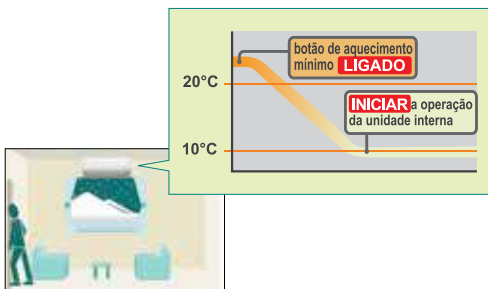

### Operação "low noise" (baixo ruído)

Os usuários podem optar por quatro níveis de ruídos, dependendo do local de instalação. O tempo de operação pode ser ajustado utilizando o timer.

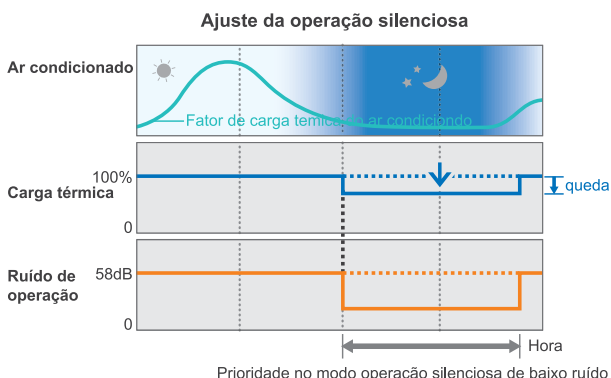

## Conveniência

### Programação de timer semanal

O ajuste ON/OFF pode ser definido para quatro vezes ao dia. Dois padrões semanais podem ser estabelecidos conforme as estações quentes e frias.

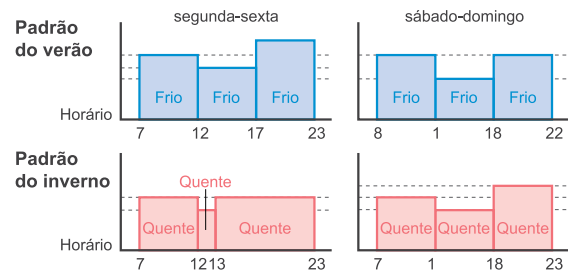

## Operação econômica

Na operação econômica, a temperatura programada da unidade interna é aumentada em 1°C e a máxima potência da unidade externa é suprimida.

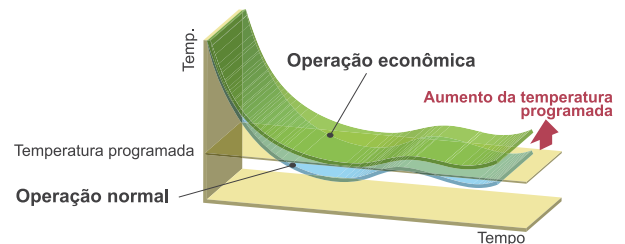

## Função de proibição

A operação do controle remoto de todas as unidades internas vem com uma função de trava (lock) para impedir operações não permitidas. O controle remoto central também tem uma função de trava (lock) para impedir, entre outras coisas, que crianças brinquem com ele.

# Multi - 8 Ambientes

## Dimensões

Unidade externa  
AOBG45LBT8

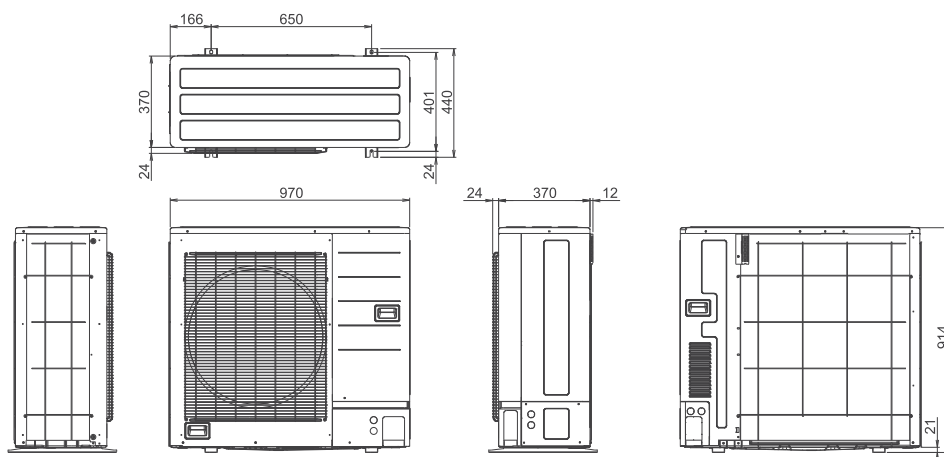

(Unidade: mm)

Caixa de distribuição  
UTP-PB03A  
(Tipo 3 zonas)

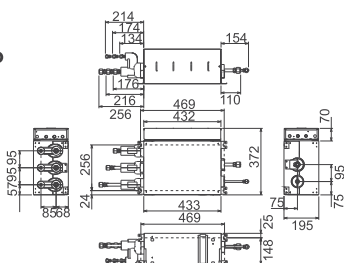

Caixa de distribuição  
UTP-PB02A  
(Tipo 2 zonas)

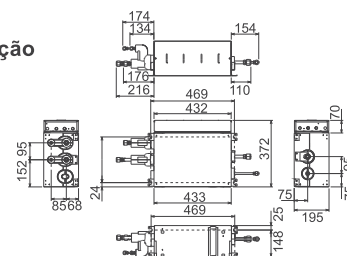

## Especificações

Modelo No.		AOBG45LBT8	
Combinação Interna	Número	2 a 8 unidades internas	
	Capacidade	80 a 130%	
Alimentação		1 Ø, 220V, 60Hz	
Capacidade	Resfriamento	BTU	48.000 (14,06)
	Aquecimento	(kW)	54.000 (15,82)
Vazão de Ar	Resfriamento	m³/h	4,650
	Aquecimento		4,800
Pressão Sonora	Resfriamento	dB(A)	56
	Aquecimento		58
Aleta do Trocador de Calor		Plate fin coil	
Dimensões (AxLxP)	mm	914x970x370	
Peso	kg(lbs)	98 (217)	
Conexão da tubulação	Líquido	mm(pol)	9,52 (3/8)
	Gás	mm(pol)	15,88 (5/8)
Comprimento máximo da tubulação	m	115 (Total)	
Desnível máximo (U.I e U.E)		30	
Faixa de Operação	Resfriamento	°CDB	-5 a 46
	Aquecimento		-15 a 24
Refrigerante		R410A	

## Caixa de Distribuição

Modelo		UTP-PB03A		UTP-PB02A	
Unidades internas conectáveis		1 a 3 Unidades		1 a 2 Unidades	
Alimentação		1Ø 220V ~60Hz			
Tensão		198-242V		198-242V	
Potência		W	10	10	
Corrente		A	0,05	0,05	
Dimensões (AxLxH)		mm	195x433x370	195x433x370	
Peso		kg	9	9	
Conexões de tubulação	Tam.	Líquido	Principal: 9,52(3/8)x1, Ramal: 6,35(1/4)x3		Principal: 9,52(3/8)x1, Ramal: 6,35(1/4)x2
		Gás	Principal: 15,88(5/8)x1, Ramal: 12,7(1/2)x3		Principal: 15,88(5/8)x1, Ramal: 12,7(1/2)x2
	Metodo	Flange		Flange	

Nota: As especificações são baseadas nas seguintes condições. Fonte de alimentação: 220V.

# Linha de unidades internas conectáveis

Total de 6 tipos e 14 modelos

Classe	7.000Btu 2.0kW	9.000Btu 2.5kW	12.000Btu 3.5kW	18.000Btu 5.0kW	24.000Btu 7.0kW
High Wall Compacto	 ASBG07LMCA	 ASBG09LMCA	 ASBG12LMCA		
High Wall				 ASBG18LFCA	 ASBG24LFCA
Piso		 AGBG09LVCA	 AGBG12LVCA		
Piso / Teto				 ABBG18LVTA	
Cassete Compacto		 AUBG09LVLA	 AUBG12LVLA	 AUBG18LVLA	
Duto Fino		 ARBG09LLTA	 ARBG12LLTA	 ARBG18LLTA	

## Características

### Função de Conforto



#### Aletas de oscilação vertical

As aletas oscilam automaticamente para cima e para baixo.



#### Duplo swing automático

Movimento multidirecional das aletas permite que se mova automaticamente nas direções horizontal e vertical.



#### Controle automático do fluxo de ar

O microcomputador regula automaticamente a circulação de ar para acompanhar efetivamente as variações da temperatura ambiente.



#### Reinício automático

No caso de uma falta temporária de energia, o ar condicionado será automaticamente reiniciado no mesmo modo operacional de antes da queda, uma vez que o suprimento de energia elétrica for restabelecido.



#### Mudança automática

A unidade muda automaticamente entre os modos de aquecimento e resfriamento com base na temperatura programada e na temperatura ambiente.



#### Controle de temperatura mínima

A temperatura ambiente pode ser regulada para não cair abaixo de 10°C, assegurando, dessa forma, que o ambiente não fique excessivamente frio quando não estiver ocupado.



#### Duto de ar fresco conectável



#### Sensor de presença

Sensor de presença captura os movimentos no ambiente.



#### Entrada de ar fresco (opcional)

O ar fresco pode ser levado por um ventilador, que pode ser conectado usando unidade de controle externo.



#### Modo econômico

Limita a corrente máxima de operação, reduzindo o consumo de energia elétrica.



#### Operação poderosa

Operação em fluxo máximo de ar e velocidade do compressor, deixando o ambiente confortável de forma rápida.

### Função Conveniente



#### Sleep timer

O microcomputador altera automática e gradualmente a temperatura ambiente para proporcionar um sono confortável durante a noite.



#### Timer de programação

Este timer digital permite que se selecione uma das quatro opções: LIGA, DESLIGA, LIGA-DESLIGA ou DESLIGA-LIGA.



#### Timer semanal (opcional)

O Cronômetro semanal pode regular a temperatura por dois períodos de tempo para cada dia da semana.



#### Indicação – limpeza de filtro

Uma lâmpada indica o período de limpeza do filtro. Para ativar o sinal do filtro, é necessário selecioná-lo na programação da função.

### Função de Limpeza



#### Filtro de íon (desodorizante)

O filtro desodoriza pela potente decomposição dos odores, utilizando os efeitos de oxidação e redução dos íons gerados pelas partículas ultrafinas de cerâmica.



#### Filtro de catequina de maçã

Pó fino, esporos invisíveis de bolor e microorganismos danosos são absorvidos no filtro por eletricidade estática, e o crescimento é inibido e desativado pelo polifenol extraído das maçãs.



#### Painel lavável

# High Wall Compacto com sensor de presença

Design simples com economia de energia



ASBG07LMCA  
ASBG09LMCA  
ASBG12LMCA



## Controle de Sensor de presença

Economia de energia através do sensor de presença. Mesmo que as pessoas **esqueçam** de desligar o aparelho ao sair do ambiente, após 20 minutos, o aparelho passará automaticamente para a operação de economia de energia. Na operação de economia de energia, a configuração da temperatura aumenta alguns graus em refrigeração e reduz em aquecimento. Quando alguém retornar ao ambiente, o aparelho retornará ao modo operacional anterior. Esse procedimento impede o desperdício e economiza energia sem que ninguém tenha que se preocupar.

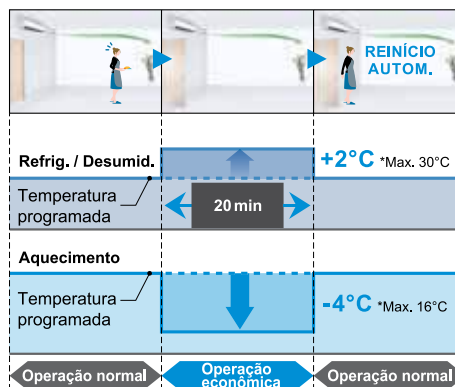

## Fluxo de ar confortável através do potente difusor

O Difusor opera automaticamente adaptado ao modo de operação para controlar o fluxo de ar ideal e manter o ambiente confortável.

## Novo controle remoto sem fio com design fino e fácil operação.

### Operação de Economia

Na Operação de Economia, a temperatura programada é alterada em alguns graus.

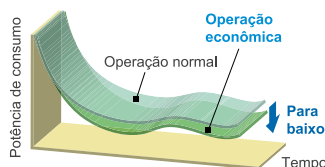

### Operação poderosa

O produto vai funcionar em potência máxima, o que é conveniente quando você quer esfriar ou aquecer o ambiente rapidamente.

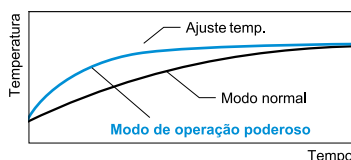

### Temporizador sleep timer

A temperatura definida é automaticamente alterada de forma gradual para manter o ambiente confortável durante o período do sono e para que não ocorra diferença de temperatura muito grande quando o aparelho desligar, causando desconforto.

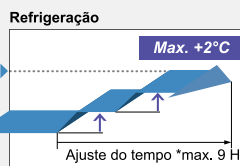
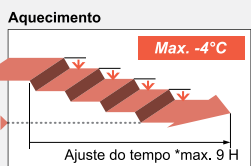

\*Ajuste do temporizador do sono 0,5, 1, 2, 3, 5, 7, 9 H

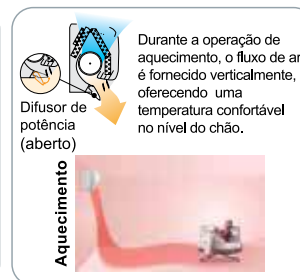
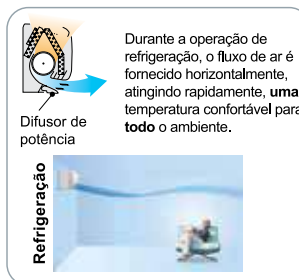

## Peças opcionais

Controle remoto com fio: UTY-RNNYM Controle remoto simples: UTY-RSNYM Kit de comunicação: UTY-XCBXZZ

## Especificações

No. do Modelo	Unidade interna		ASBG07LMCA	ASBG09LMCA	ASBG12LMCA
Classe de BTU			7.000	9.000	12.000
Alimentação				1φ, 220V, 60Hz	
Vazão de ar	Refrigeração	H-M-L-Q	560-500-430-310	600-520-430-310	660-560-450-310
	Aquecimento	H-M-L-Q	560-500-430-330	600-520-430-330	660-560-470-330
Ruído	Refrigeração	H-M-L-Q	36-32-29-21	37-33-29-21	40-36-30-21
	Aquecimento	H-M-L-Q	36-32-29-22	37-33-29-22	40-36-31-22
Dimensões (AxLxP)			mm		
Peso			kg		
Conexões	Líquido	mm(pol)	8,5		
	Gás	mm(pol)	6,35(1/4)		
			9,52(3/8)		



# High Wall

ASBG18LFCA  
ASBG24LFCA

Design simples e elegante



Controle remoto sem fio



A “circulação de ar vertical” proporciona um aquecimento potente no nível do solo e a “circulação de ar horizontal” não joga o ar frio diretamente em quem estiver no ambiente.

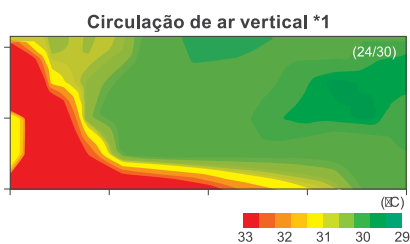
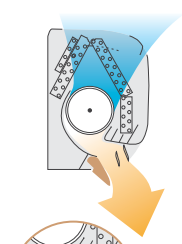

\*1: condições do ar externo: 2°C 60%  
Condição de operação: aquecimento, temperatura programada (max.temp.) 30°C, vazão de ar alta.  
Direção do ar para baixo e para a frente

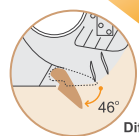

Difusor de energia (abertura total)

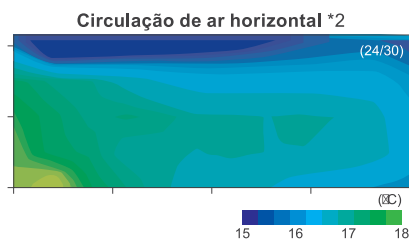
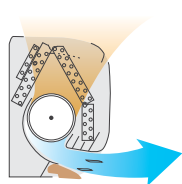

\*2: condições do ar externo: 35°C 40%  
Condição de operação: resfriamento, temperatura programada (min. temp.) 18°C, vazão de ar alta.  
Direção do ar horizontal e para a frente

## Fácil manutenção

Simplificação da limpeza da bandeja coletora: facilita a manutenção.

## Características do filtro do ar

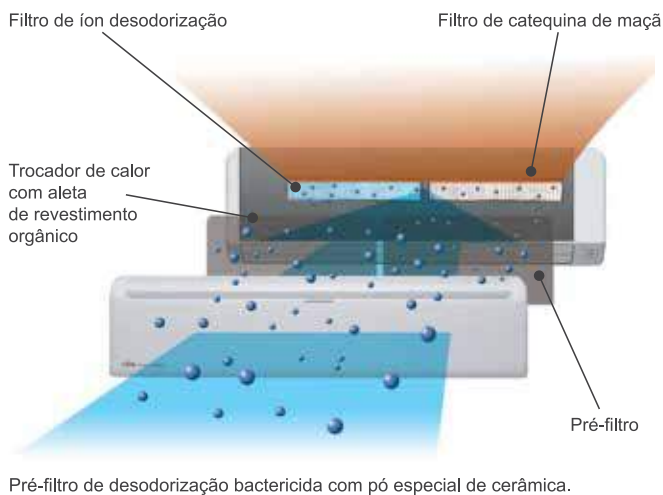

Pré-filtro de desodorização bactericida com pó especial de cerâmica.

## Peças opcionais

Controle remoto com fio: UTY-RNNYM  
Controle remoto simples: UTY-RSNYM  
Kit de conexão externa: UTY-XWZX

## Especificações

No. do Modelo			ASBG18LFCA	ASBG24LFCA
Classe BTU			18.000	24.000
Alimentação			1ø, 220V, 60Hz	
Vazão de Ar	Resfriamento	H-M-L-Q	900-740-620-550	1.120-900-740-620
	Aquecimento	H-M-L-Q	900-740-620-550	1.100-900-740-620
Ruído	Resfriamento	H-M-L-Q	43-37-33-26	49-42-37-33
	Aquecimento	H-M-L-Q	42-37-33-25	48-42-37-33
Dimensões (AxLxP)		mm	320 x 998 x 238	
Peso		kg(lbs)	14 (30,8)	
Conexões	Líquido	mm(pol)	6,35(1/4)	
	Gás	mm(pol)	12,70(1/2)	15,88(5/8)

# Piso

AGBG09LVCA  
AGBG12LVCA

Design simples e fino harmoniza com o interior



Controle remoto sem fio

## 2 ventiladores e fluxo de ar amplo

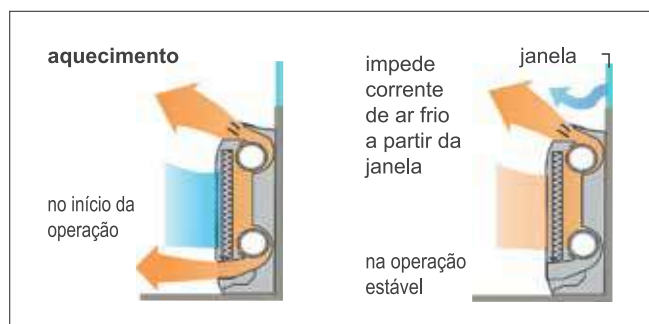
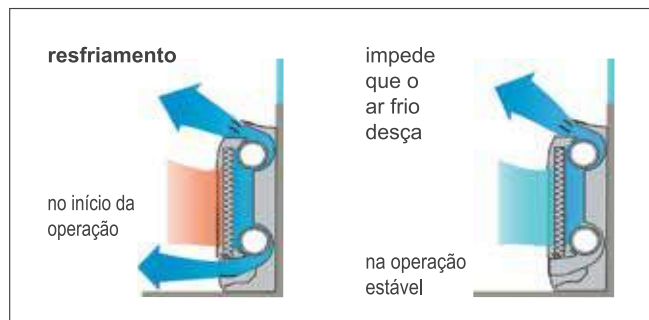

## Características do filtro

**Filtro de ion de desodorização de longa duração\***

O filtro desodoriza pela potente decomposição dos odores utilizando os efeitos de oxidação e redução dos íons gerados pelas partículas ultrafinas de cerâmica.

\*O filtro pode ser utilizado por cerca de três anos se lavado com água para restabelecer sua ação na superfície, quando estiver sujo.

+ Utilização de filtros diferentes em ambos os lados

**Filtro de catequina de maçã**

Pó fino, esporos invisíveis de bolor e microorganismos danosos são absorvidos no filtro por eletricidade estática, e o crescimento é inibido e desativado pelo polifenol extraído das maçãs.

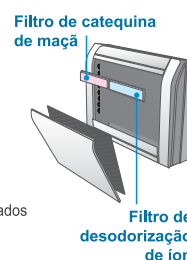

## Fácil manutenção

Panel removível e lavável

Panel removível



## Flexibilidade de conexão da tubulação 6 direções para o dreno e tubulação

Visão traseira

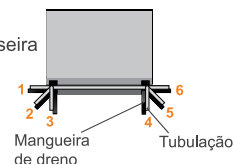

## Instalação flexível e fácil

(unidade: mm)



## peças opcionais

Controle remoto com fio:  
Controle remoto simples:  
Kit parcialmente embutido:  
Kit de conexão externa:

UTY-RNNYM  
UTY-RSNYM  
UTR-STA  
UTY-XWZX

## Especificações

No. do Modelo			AGBG09LVCA	AGBG12LVCA
Classe BTU			9.000	12.000
Alimentação			1ø, 220V, 60Hz	
Vazão de Ar	Resfriamento	H-M-L-Q	m <sup>3</sup> /h	530-440-360-270
	Aquecimento	H-M-L-Q		530-460-380-270
Ruído	Resfriamento	H-M-L-Q	dB(A)	39-34-28-22
	Aquecimento	H-M-L-Q		39-35-30-22
Dimensões A x L x P			mm	
Peso			kg(lbs)	
Conexões			mm(pol)	
			mm(pol)	
			mm(pol)	
			mm(pol)	

# Piso/Teto

ABBG18LVTA



Controle remoto sem fio



## Instalação flexível

Exemplo de instalação para piso

Console de piso



## Exemplo de instalação no teto

Embaixo do teto



## Fácil instalação

As principais programações de funcionamento podem ser feitas facilmente do controle remoto na instalação.

### Principais regulagens de funcionamento

- Regulagem de pé-direito alto
- Reinício automático
- Ajuste de temperatura no resfriamento/aquecimento

### Programação por controle remoto com ou sem fio



(Peças opcionais)

## Oscilação dupla

Uma combinação de movimentação direcional esquerda/direita e para cima/baixo permite o controle de direção do ar em três dimensões.

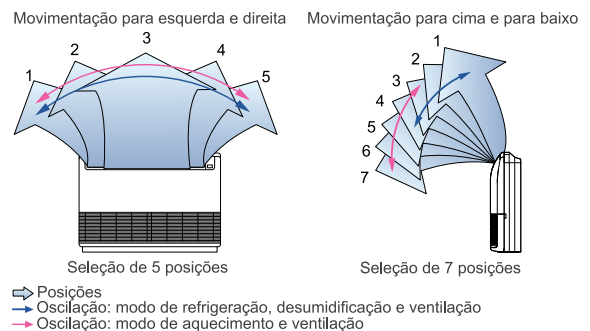

## Peças opcionais

- Controle remoto com fio: UTY-RNNYM
- Controle remoto simples: UTY-RSNYM
- Kit de conexão externa: UTY-XWZX

## Especificações

No. do Modelo			ABBG18LVTA	
Classe BTU			18.000	
Alimentação			1ø, 220V, 60Hz	
Vazão de Ar	Resfriamento	H-M-L-Q	m³/h	780-700-560-500
	Aquecimento	H-M-L-Q		780-700-560-500
Ruído	Resfriamento	H-M-L-Q	dB(A)	41-38-34-32(Teto) 44-41-37-35(Piso)
	Aquecimento	H-M-L-Q		41-38-34-32(Teto) 44-41-37-35(Piso)
Dimensões A x L x P			mm	199 x 990 x 655
Peso			kg(lbs)	27 (60)
Conexões	Líquido		mm(pol)	6,35(1/4)
	Gás		mm(pol)	12,70(1/2)

# Cassete compacto

AUBG09LVLA  
AUBG12LVLA  
AUBG18LVLA

Vazão de ar ampla e potente & funcionamento silencioso



Controle remoto sem fio



Grelha opcional

## Fácil manutenção

### 1 Manutenção do ventilador

A manutenção do motor de ventilador e da turbina pode ser feita facilmente após a retirada do painel, pois a boca de sino do ventilador pode ser removida facilmente.

A: Motor de ventilador    B: Turbina duplo  
C: Boca de sino            D: Painel

### 2 Filtro de longa duração

Equipamento básico



### 3 Adaptação das peças de dreno transparentes

Durante a instalação, manutenção e operação, o conjunto da bomba de dreno pode ser facilmente verificado

## Tecnologia do silêncio

Otimização da forma da aleta (tipo laminar) e número de aletas (7 lâminas cada)

Projetado por simulações de análise CFD (fluido)

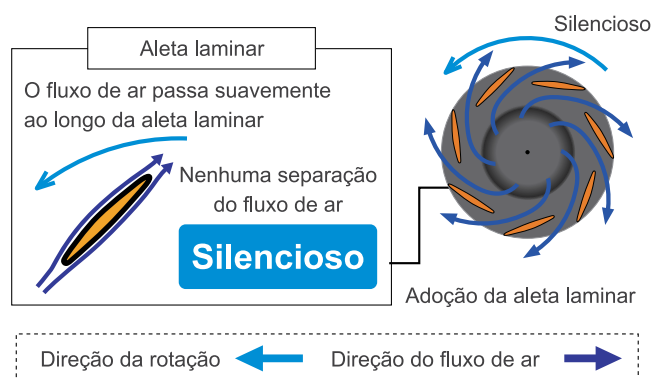

## Turbina de duplo estágio

Design de alta eficiência devido à estrutura de duplo estágio

velocidade do vento

Alta

Baixa

### Turbina duplo estágio

É possível uma distribuição de ar uniforme pelo trocador de calor devido à nova turbina de duplo estágio, que produz duas correntes distintas de fluxo de ar.

1º estágio

2º estágio

eficiência do trocador de calor:

## Peças opcionais

Controle remoto com fio:	UTY-RNNYM
Controle remoto simples:	UTY-RSNYM
Tampa de saída de ar:	UTR-YDZB
Kit de entrada de ar fresco:	UTZ-VXAA
Kit de isolamento para alta umidade:	UTZ-KXGC

## Especificações

No. do Modelo			AUBG09LVLA	AUBG12LVLA	AUBG18LVLA	
Classe BTU			9.000	12.000	18.000	
Alimentação			1ø, 220V, 60Hz			
Vazão de Ar	Resfriamento	H-M-L-Q	m³/h	540-490-440-390	610-530-470-410	750-610-520-410
	Aquecimento	H-M-L-Q		540-490-440-390	610-530-470-410	800-710-600-450
Ruído	Resfriamento	H-M-L-Q	dB(A)	33-31-29-27	37-33-31-28	42-37-33-29
	Aquecimento	H-M-L-Q		34-32-29-27	37-33-31-28	44-40-37-30
Dimensões (AxLxP)			mm			
Peso			kg(lbs)			
Conexões			mm(pol)			
Líquido			9,52(3/8)			
Gás			6,35(1/4)			
			12,70(1/2)			

# Duto fino

Design fino com bomba de dreno • Maior intervalo de pressão estática • Embutido na posição horizontal ou vertical

ARBG09LLTA  
ARBG12LLTA  
ARBG18LLTA



## Design fino

Design fino com bomba de dreno, maior range de pressão estática, instalação horizontal/vertical, pode ser instalado no local em que o teto é fino.

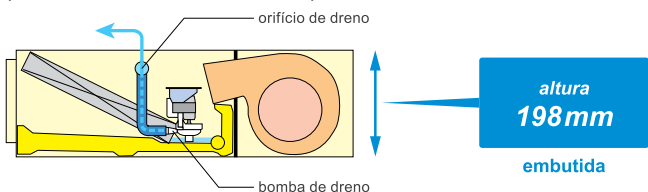

## Bomba de dreno de alta pressão

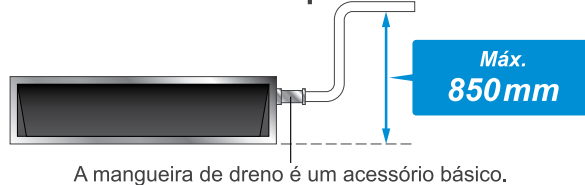

## Ampla regulação de pressão estática

Com a utilização de um motor de ventilador DC, é possível alterar a amplitude da pressão estática de 0 a 90 Pa.

A alteração da amplitude da pressão estática é possível pelo controle remoto.



## Entrada de ar

A direção da entrada de ar pode ser selecionada para se ajustar ao local de instalação.

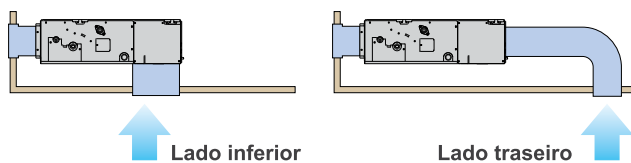

## Instalação flexível

Embutido no teto



Embutido no piso



## Filtro (acessório)

ARBG09/12/18LLTA

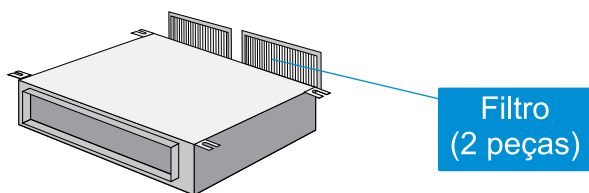

## Peças opcionais

Controle remoto simples:	UTY-RSNYM
Controle remoto com fio:	UTY-RNNYM
Unidade de sensor remoto:	UTY-XSZX
Conjunto de controle externo:	UTD-ECS5A
Kit grelha automático:	UTD-GXSA-W (para ARBG09/12LLTA) UTD-GXSB-W (para ARBG18LLTA)

## Especificações

No. do Modelo			ARBG09LLTA	ARBG12LLTA	ARBG18LLTA	
Classe BTU			9.000	12.000	18.000	
Alimentação			1ø, 220V, 60Hz			
Vazão de Ar	Resfriamento	H-M-L-Q	m³/h	600-550-500-450	650-600-550-480	940-880-820-750
	Aquecimento	H-M-L-Q		600-550-500-450	650-600-550-480	940-880-820-750
Ruído	Resfriamento	H-M-L-Q	dB(A)	28-27-26-25	29-28-27-26	32-31-30-29
	Aquecimento	H-M-L-Q		28-26-25-24	29-28-27-24	33-32-31-29
Dimensões (AxLxP)			mm		198 x 700 x 620	198 x 900 x 620
Peso			kg(lbs)		19 (41,8)	23 (50,6)
Conexões	Líquido		mm(pol)		6,35(1/4)	
	Gás		mm(pol)		9,52(3/8)	12,70(1/2)

# Tabela de combinações

## Multi 2 Ambientes

AOBG14LAC2			
No.	Sala 1	Sala 2	Total
1	7	7	14
2	7	9	16
3	7	12	19
4	9	9	18
5	9	12	21

Nota: 7:7000Btu/h, 9:9000Btu/h, 12:12000Btu/h

AOBG18LAC2			
No.	Sala 1	Sala 2	Total
1	7	7	14
2	7	9	16
3	7	12	19
4	9	9	18
5	9	12	21
6	12	12	24

Nota: 7:7000Btu/h, 9:9000Btu/h, 12:12000Btu/h

## Multi 2 e 3 Ambientes

AOBG18LAT3					
No.	No. Ambientes	Sala 1	Sala 2	Sala 3	Total
1	2 Ambientes	7	7	-	14
2		7	9	-	16
3		7	12	-	19
4		9	9	-	18
5		9	12	-	21
6		12	12	-	24
7	3 Ambientes	7	7	7	21
8		7	7	9	23
9		7	7	12	26
10		7	9	9	25
11		7	9	12	28
12		9	9	9	27
13		9	9	12	30

Nota: 7:7000Btu/h, 9:9000Btu/h, 12:12000Btu/h

AOBG24LAT3					
No.	No. Ambientes	Sala 1	Sala 2	Sala 3	Total
1	2 Ambientes	7	7	-	14
2		7	9	-	16
3		7	12	-	19
4		7	18	-	25
5		9	9	-	18
6		9	12	-	21
7		9	18	-	27
8		12	12	-	24
9		12	18	-	30
10	3 Ambientes	7	7	7	21
11		7	7	9	23
12		7	7	12	26
13		7	7	18	32
15		7	9	12	28
14		7	9	9	25
16		7	9	18	34
17		7	12	12	31
18		9	9	9	27
19		9	9	12	30
20 <sup>*1</sup>		9	9	18	36
21		9	12	12	33
22		12	12	12	36

Nota: 7:7000Btu/h, 9:9000Btu/h, 12:12000Btu/h 18:18000Btu/h

\*1: Quando ASBG18L estiver conectado, deverá ser conectado pelo menos 1 modelo de parede compacto de 9000 Btu/h

## Multi 2, 3 e 4 Ambientes

AOBG30LAT4						
No.	No. Ambientes					Total
		1	2	3	4	
1	3 Ambientes	7	7	18	-	32
2		7	7	24	-	38
3		7	9	12	-	28
4		7	9	18	-	34
5		7	9	24	-	40
6		7	12	12	-	31
7		7	12	18	-	37
8		7	12	24	-	43
9		7	18	18	-	43
10		7	18	24	-	49
11		9	9	9	-	27
12		9	9	12	-	30
13		9	9	18	-	36
14		9	9	24	-	42
15		9	12	12	-	33
16		9	12	18	-	39
17		9	12	24	-	45
18		9	18	18	-	45
19		12	12	12	-	36
20		12	12	18	-	42
21		12	12	24	-	48
22		12	18	18	-	48
23	4 Ambientes	7	7	7	7	28
24		7	7	7	9	30
25		7	7	7	12	33
26		7	7	7	18	39
27		7	7	9	9	32
28		7	7	9	12	35
29		7	7	9	18	41
30		7	7	12	12	38
31		7	7	12	18	44
32		7	9	9	9	34
33		7	9	9	12	37
34		7	9	9	18	43
35		7	9	12	12	40
36		7	9	12	18	46
37		7	12	12	12	43
38		7	12	12	18	49
39		9	9	9	9	36
40		9	9	9	12	39
41*		9	9	9	18	45
42		9	9	12	12	42
43**		9	9	12	18	48
44		9	12	12	12	45
45		12	12	12	12	48

Nota: 7:7000Btu/h, 9:9000Btu/h, 12:12000Btu/h 18:18000Btu/h 24:24000Btu/h,

\*1: " ARBG09L + ARBG09L + ARBG09L + ASBG18L " Esta combinação não pode ser conectada.

\*2: " ARBG09L + ARBG09L + ARBG12L + ASBG18L " Esta combinação não pode ser conectada.

AOBG36LBT4						
No.	No. Ambientes					Total
		1	2	3	4	
1	2 Ambientes	18	18	-	-	36
2		18	24	-	-	42
3		24	24	-	-	42
4	3 Ambientes	7	7	18	-	32
5		7	7	24	-	38
6		7	9	12	-	28
7		7	9	18	-	34
8		7	9	24	-	40
9		7	12	12	-	31
10		7	12	18	-	37
11		7	12	24	-	43
12		7	18	18	-	43
13		7	18	24	-	49
14		9	9	9	-	27
15		9	9	12	-	30
16		9	9	18	-	36
17		9	9	24	-	42
18		9	12	12	-	33
19		9	12	18	-	39
20		9	12	24	-	45
21		9	18	18	-	45
22		12	12	12	-	36
23		12	12	18	-	42
24	12	12	24	-	48	
25	12	18	18	-	48	
26	4 Ambientes	7	7	7	7	28
27		7	7	7	9	30
28		7	7	7	12	33
29		7	7	7	18	39
30		7	7	9	9	32
31		7	7	9	12	35
32		7	7	9	18	41
33		7	7	12	12	38
34		7	7	12	18	44
35		7	9	9	9	34
36		7	9	9	12	37
37		7	9	9	18	43
38		7	9	12	12	40
39		7	9	12	18	46
40		7	12	12	12	43
41		7	12	12	18	49
42		9	9	9	9	36
43		9	9	9	12	39
44		9	9	9	18	45
45		9	9	12	12	42
46		9	9	12	18	48
47		9	12	12	12	45
48		12	12	12	12	48

Nota: 7:7000Btu/h, 9:9000Btu/h, 12:12000Btu/h 18:18000Btu/h 24:24000Btu/h,











# Combinação de Modelos

## Multi-4 Ambientes – Refrigeração

min. 27 kBtu max. 49 kBtu		AOBG36LBT44																				
		Combinações das Unid. Int.					Capacidade nominal (KW)				Capacidade Máxima(KW)				Capacidade Total(KW)			Potencia entrada(KW)			Consumo de energia (Kw/H)	EER (W/W)
		Ambientes				Total	Ambientes				Room				Min.	Nominal	Máx.	Min.	Nominal	Máx.		
1	2	3	4		1	2	3	4	1	2	3	4										
18	18	-	-	36	5,13	5,13	-	-	5,30	5,30	-	-	3,2	10,3	10,6	0,92	3,51	4,19	1,755	2,92		
18	24	-	-	42	4,40	5,86	-	-	4,55	6,06	-	-	3,2	10,3	10,6	0,92	3,51	4,19	1,755	2,92		
24	24	-	-	42	5,13	5,13	-	-	5,30	5,30	-	-	3,2	10,3	10,6	0,92	3,51	4,19	1,755	2,92		
7	7	18	-	32	2,05	2,05	5,28	-	2,16	2,16	5,56	-	3,2	9,4	9,9	0,98	3,21	3,90	1,605	2,92		
7	7	24	-	38	1,89	1,89	6,48	-	1,95	1,95	6,70	-	3,2	10,3	10,6	0,98	3,51	4,19	1,755	2,92		
7	9	12	-	28	2,05	2,64	3,52	-	2,21	2,85	3,79	-	3,2	8,2	8,9	0,98	2,81	3,50	1,405	2,92		
7	9	18	-	34	2,01	2,58	5,17	-	2,09	2,69	5,38	-	3,2	9,8	10,2	0,98	3,34	4,02	1,670	2,92		
7	9	24	-	40	1,80	2,31	6,15	-	1,86	2,39	6,37	-	3,2	10,3	10,6	0,98	3,51	4,19	1,755	2,92		
7	12	12	-	31	2,05	3,52	3,52	-	2,20	3,78	3,78	-	3,2	9,1	9,8	0,98	3,11	3,86	1,555	2,92		
7	12	18	-	37	1,94	3,33	4,99	-	2,01	3,44	5,16	-	3,2	10,3	10,6	0,98	3,51	4,19	1,755	2,92		
7	12	24	-	43	1,67	2,86	5,73	-	1,73	2,96	5,92	-	3,2	10,3	10,6	0,98	3,51	4,19	1,755	2,92		
7	18	18	-	43	1,67	4,29	4,29	-	1,73	4,44	4,44	-	3,2	10,3	10,6	0,98	3,51	4,19	1,755	2,92		
7	18	24	-	49	1,47	3,77	5,02	-	1,52	3,90	5,20	-	3,2	10,3	10,6	0,98	3,51	4,19	1,755	2,92		
9	9	9	-	27	2,64	2,64	2,64	-	2,85	2,85	2,85	-	3,2	7,9	8,6	0,98	2,71	3,38	1,355	2,92		
9	9	12	-	30	2,64	2,64	3,52	-	2,84	2,84	3,79	-	3,2	8,8	9,5	0,98	3,01	3,74	1,505	2,92		
9	9	18	-	36	2,56	2,56	5,13	-	2,65	2,65	5,30	-	3,2	10,3	10,6	0,98	3,51	4,19	1,755	2,92		
9	9	24	-	42	2,20	2,20	5,86	-	2,27	2,27	6,06	-	3,2	10,3	10,6	0,98	3,51	4,19	1,755	2,92		
9	12	12	-	33	2,57	3,43	3,43	-	2,75	3,67	3,67	-	3,2	9,4	10,1	0,98	3,23	3,98	1,615	2,92		
9	12	18	-	39	2,37	3,16	4,73	-	2,45	3,26	4,90	-	3,2	10,3	10,6	0,98	3,51	4,19	1,755	2,92		
9	12	24	-	45	2,05	2,74	5,47	-	2,12	2,83	5,66	-	3,2	10,3	10,6	0,98	3,51	4,19	1,755	2,92		
9	18	18	-	45	2,05	4,10	4,10	-	2,12	4,24	4,24	-	3,2	10,3	10,6	0,98	3,51	4,19	1,755	2,92		
12	12	12	-	36	3,42	3,42	3,42	-	3,54	3,54	3,54	-	3,2	10,3	10,6	0,98	3,51	4,19	1,755	2,92		
12	12	18	-	42	2,93	2,93	4,40	-	3,03	3,03	4,55	-	3,2	10,3	10,6	0,98	3,51	4,19	1,755	2,92		
12	12	24	-	48	2,56	2,56	5,13	-	2,65	2,65	5,30	-	3,2	10,3	10,6	0,98	3,51	4,19	1,755	2,92		
12	18	18	-	48	2,56	3,85	3,85	-	2,65	3,98	3,98	-	3,2	10,3	10,6	0,98	3,51	4,19	1,755	2,92		
7	7	7	7	28	2,05	2,05	2,05	2,05	2,23	2,23	2,23	2,23	3,2	8,2	8,9	1,17	2,67	3,45	1,335	3,07		
7	7	7	9	30	2,05	2,05	2,05	2,64	2,23	2,23	2,23	2,87	3,2	8,8	9,6	1,17	2,86	3,69	1,430	3,07		
7	7	7	12	33	2,01	2,01	2,01	3,44	2,14	2,14	2,14	3,67	3,2	9,5	10,1	1,17	3,08	3,90	1,540	3,07		
7	7	7	18	39	1,84	1,84	1,84	4,73	1,90	1,90	1,90	4,90	3,2	10,3	10,6	1,17	3,34	4,10	1,670	3,07		
7	7	9	9	32	2,05	2,05	2,64	2,64	2,17	2,17	2,79	2,79	3,2	9,4	9,9	1,17	3,05	3,84	1,525	3,07		
7	7	9	12	35	2,01	2,01	2,58	3,45	2,10	2,10	2,70	3,60	3,2	10,1	10,5	1,17	3,27	4,05	1,635	3,07		
7	7	9	18	41	1,75	1,75	2,25	4,50	1,81	1,81	2,33	4,66	3,2	10,3	10,6	1,17	3,34	4,10	1,670	3,07		
7	7	12	12	38	1,89	1,89	3,24	3,24	1,95	1,95	3,35	3,35	3,2	10,3	10,6	1,17	3,34	4,10	1,670	3,07		
7	7	12	18	44	1,63	1,63	2,80	4,20	1,69	1,69	2,89	4,34	3,2	10,3	10,6	1,17	3,34	4,10	1,670	3,07		
7	9	9	9	34	2,02	2,59	2,59	2,59	2,15	2,76	2,76	2,76	3,2	9,8	10,4	1,17	3,19	4,03	1,595	3,07		
7	9	9	12	37	1,94	2,50	2,50	3,33	2,01	2,58	2,58	3,44	3,2	10,3	10,6	1,17	3,34	4,10	1,670	3,07		
7	9	9	18	43	1,67	2,15	2,15	4,29	1,73	2,22	2,22	4,44	3,2	10,3	10,6	1,17	3,34	4,10	1,670	3,07		
7	9	12	12	40	1,80	2,31	3,08	3,08	1,86	2,39	3,18	3,18	3,2	10,3	10,6	1,17	3,34	4,10	1,670	3,07		
7	9	12	18	46	1,56	2,01	2,68	4,01	1,61	2,08	2,77	4,15	3,2	10,3	10,6	1,17	3,34	4,10	1,670	3,07		
7	12	12	12	43	1,67	2,86	2,86	2,86	1,73	2,96	2,96	2,96	3,2	10,3	10,6	1,17	3,34	4,10	1,670	3,07		
7	12	12	18	49	1,47	2,51	2,51	3,77	1,52	2,60	2,60	3,90	3,2	10,3	10,6	1,17	3,34	4,10	1,670	3,07		
9	9	9	9	36	2,56	2,56	2,56	2,56	2,65	2,65	2,65	2,65	3,2	10,3	10,6	1,17	3,34	4,10	1,670	3,07		
9	9	9	12	39	2,37	2,37	2,37	3,16	2,45	2,45	2,45	3,26	3,2	10,3	10,6	1,17	3,34	4,10	1,670	3,07		
9	9	9	18	45	2,05	2,05	2,05	4,10	2,12	2,12	2,12	4,24	3,2	10,3	10,6	1,17	3,34	4,10	1,670	3,07		
9	9	12	12	42	2,20	2,20	2,93	2,93	2,27	2,27	3,03	3,03	3,2	10,3	10,6	1,17	3,34	4,10	1,670	3,07		
9	9	12	18	48	1,92	1,92	2,56	3,85	1,99	1,99	2,65	3,98	3,2	10,3	10,6	1,17	3,34	4,10	1,670	3,07		
9	12	12	12	45	2,05	2,74	2,74	2,74	2,12	2,83	2,83	2,83	3,2	10,3	10,6	1,17	3,34	4,10	1,670	3,07		
12	12	12	12	48	2,56	2,56	2,56	2,56	2,65	2,65	2,65	2,65	3,2	10,3	10,6	1,17	3,34	4,10	1,670	3,07		

NOTAS:

- 7: 7.000 Btu/h, 9: 9.000 Btu/h, 12:12.000 Btu/h,18: 18.000 Btu/h, 24:24.000 Btu/h
- 2 ou mais unidades internas devem ser conectados.
- Refrigeração: Temperatura do ambiente interno de 27 °CBS/19 °CBU e temperatura do ambiente externo 35°CDS/24 °CBU
- Comprimento da tubulação: 7,5 m, desnível: 0 m (unidade externa - interna)
- A capacidade total de unidades internas deverá estar entre 27.000 e 49.000 BTU.

## Multi-4 Ambientes – Aquecimento

min. 27 kBtu max. 49 kBtu		AOBG36LBT4																				
		Combinções das Unid. Int.					Capacidade nominal (KW)				Capacidade Máxima(KW)				Capacidade Total(KW)			Potencia entrada(KW)			Consumo de energia (Kw/H)	EER (W/W)
		Ambientes				Total	Ambientes				Room				Min.	Nominal	Máx.	Min.	Nominal	Máx.		
1	2	3	4		1	2	3	4	1	2	3	4										
18	18			36	5,28	5,28			6,15	6,15			3,2	10,6	12,3	1,02	2,89	3,79	1,445	3,65		
18	24			42	4,52	6,03			5,28	7,03			3,2	10,6	12,3	1,02	2,89	3,79	1,445	3,65		
24	24	-	-	42	5,28	5,28	-	-	6,15	6,15	-	-	3,2	10,6	12,3	1,02	2,89	3,79	1,445	3,65		
7	7	18	-	32	2,09	2,09	5,37	-	2,51	2,51	6,45	-	3,2	9,6	11,5	0,87	2,61	3,53	1,305	3,65		
7	7	24		38	1,94	1,94	6,66		2,27	2,27	7,77		3,2	10,60	12,3	0,87	2,89	3,79	1,445	3,65		
7	9	12	-	28	2,10	2,690	3,59	-	2,56	3,30	4,40	-	3,2	8,4	10,3	0,87	2,29	3,16	1,145	3,65		
7	9	18	-	34	2,06	2,65	5,31	-	2,43	3,12	6,24	-	3,2	10,0	11,8	0,87	2,74	3,63	1,370	3,65		
7	9	24		40	1,85	2,37	6,33		2,15	2,77	7,39		3,2	10,6	12,3	0,87	2,89	3,79	1,445	3,65		
7	12	12	-	31	2,09	3,59	3,59	-	2,55	4,38	4,38	-	3,2	9,3	11,3	0,87	2,53	3,49	1,265	3,65		
7	12	18		37	2,00	3,42	5,13		2,33	3,99	5,99		3,2	10,6	12,3	0,87	2,89	3,79	1,445	3,65		
7	12	24	-	43	1,72	2,94	5,89	-	2,00	3,44	6,87	-	3,2	10,6	12,3	0,67	2,89	3,79	1,445	3,65		
7	18	18	-	43	1,72	4,42	4,42	-	2,00	5,15	5,15	-	3,2	10,8	12,3	0,87	2,89	3,79	1,445	3,65		
7	18	24		49	1,51	3,88	5,17		1,78	4,52	6,03		3,2	10,6	12,3	0,87	2,89	3,79	1,445	3,65		
9	9	9	-	27	2,70	2,70	2,70	-	3,31	3,31	3,31	-	3,2	8,1	9,9	0,87	2,21	3,06	1,105	3,65		
9	9	12	-	30	2,70	2,70	3,60	-	3,30	3,30	4,40	-	3,2	9,0	11,0	0,87	2,46	3,39	1,230	3,65		
9	9	18		36	2,64	2,64	5,28		3,08	3,08	6,15		3,2	10,6	12,3	0,87	2,89	3,79	1,445	3,65		
9	9	24	-	42	2,26	2,26	6,03	-	2,64	2,64	7,03	-	3,2	10,6	12,3	0,87	2,89	3,79	1,445	3,65		
9	12	12		33	2,65	3,53	3,53		3,19	4,25	4,25		3,2	9,7	11,7	0,87	2,65	3,60	1,325	3,65		
9	12	18	-	39	2,43	3,25	4,87	-	2,84	3,79	5,68	-	3,2	10,6	12,3	0,87	2,89	3,79	1,445	3,65		
9	12	24	-	45	2,11	2,81	5,63	-	2,46	3,28	6,57	-	3,2	10,6	12,3	0,87	2,89	3,79	1,445	3,65		
9	18	18		45	2,11	4,22	4,22		2,46	4,92	4,92		3,2	10,6	12,3	0,87	2,89	3,79	1,445	3,65		
12	12	12		36	3,52	3,52	3,52		4,10	4,10	4,10		3,2	10,6	12,3	0,87	2,89	3,79	1,445	3,65		
12	12	18	-	42	3,01	3,01	4,52	-	3,52	3,52	5,28	-	3,2	10,6	12,3	0,87	2,89	3,79	1,445	3,65		
12	12	24		48	2,64	2,64	5,28		3,08	3,08	6,15		3,2	10,6	12,3	0,87	2,89	3,79	1,445	3,65		
12	18	18		48	2,68	3,96	3,96		3,08	4,62	4,62		3,2	10,6	12,3	0,87	2,89	3,79	1,445	3,65		
7	7	7	7	28	2,09	2,09	2,09	2,09	2,58	2,58	2,58	2,58	3,2	8,4	10,3	0,87	2,18	3,10	1,090	3,84		
7	7	7	9	30	2,09	2,09	2,09	2,69	2,58	2,58	2,58	3,31	3,2	9,0	11,0	0,87	2,34	3,32	1,170	3,84		
7	7	7	12	33	2,06	2,06	2,06	3,53	2,48	2,48	2,48	4,25	3,2	9,7	11,7	0,87	2,53	3,52	1,265	3,84		
7	7	7	18	39	1,89	1,89	1,89	4,87	2,21	2,21	2,21	5,68	3,2	10,6	12,3	0,87	2,75	3,70	1,375	3,84		
7	7	9	9	32	2,09	2,09	2,69	2,69	2,53	2,53	3,25	3,25	3,2	9,6	11,5	0,87	2,49	3,47	1,245	3,84		
7	7	9	12	35	2,06	2,06	2,65	3,54	2,44	2,44	3,14	4,18	3,2	10,3	12,2	0,87	2,69	3,66	1,345	3,84		
7	7	9	18	41	1,80	1,80	2,32	4,63	2,10	2,10	2,70	5,40	3,2	10,6	12,3	0,87	2,75	3,70	1,375	3,84		
7	7	12	12	38	1,94	1,94	3,33	3,33	2,27	2,27	3,89	3,89	3,2	10,6	12,3	0,87	2,75	3,70	1,375	3,84		
7	7	12	18	44	1,68	1,68	2,88	4,32	1,96	1,96	3,36	5,04	3,2	10,6	12,3	0,87	2,75	3,70	1,375	3,84		
7	9	9	9	34	2,07	2,66	2,66	2,66	2,49	3,20	3,20	3,20	3,2	10,1	12,1	0,87	2,62	3,63	1,310	3,84		
7	9	9	12	37	2,00	2,57	2,57	3,42	2,33	2,99	2,99	3,99	3,2	10,6	12,3	0,87	2,75	3,70	1,375	3,84		
7	9	9	18	43	1,72	2,21	2,21	4,42	2,00	2,58	2,58	5,15	3,2	10,6	12,3	0,87	2,75	3,70	1,375	3,84		
7	9	12	12	40	1,85	2,37	3,17	3,17	2,15	2,77	3,69	3,69	3,2	10,6	12,3	0,87	2,75	3,70	1,375	3,84		
7	9	12	18	46	1,61	2,06	2,75	4,13	1,87	2,41	3,21	4,82	3,2	10,6	12,3	0,87	2,75	3,70	1,375	3,84		
7	12	12	12	43	1,72	2,94	2,94	2,94	2,00	3,44	3,44	3,44	3,2	10,6	12,3	0,87	2,75	3,70	1,375	3,84		
7	12	12	18	49	1,51	2,58	2,58	3,88	1,76	3,01	3,01	4,52	3,2	10,6	12,3	0,87	2,75	3,70	1,375	3,84		
9	9	9	9	36	2,64	2,64	2,64	2,64	3,08	3,08	3,08	3,08	3,2	10,6	12,3	0,87	2,75	3,70	1,375	3,84		
9	9	9	12	39	2,43	2,43	2,43	3,25	2,84	2,84	2,84	3,79	3,2	10,6	12,3	0,87	2,75	3,70	1,375	3,84		
9	9	9	18	45	2,11	2,11	2,11	4,22	2,46	2,46	2,46	4,92	3,2	10,8	12,3	0,87	2,75	3,70	1,375	3,84		
9	9	12	12	42	2,26	2,28	3,01	3,01	2,64	2,64	3,52	3,52	3,2	10,6	12,3	0,87	2,75	3,70	1,375	3,84		
9	9	12	18	48	1,98	1,98	2,64	3,96	2,31	2,31	3,08	4,62	3,2	10,6	12,3	0,87	2,75	3,70	1,375	3,84		
9	12	12	12	45	2,11	2,81	2,81	2,81	2,46	3,28	3,28	3,28	3,2	10,6	12,3	0,87	2,75	3,70	1,375	3,84		
12	12	12	12	48	2,64	2,64	2,64	2,64	3,08	3,08	3,08	3,08	3,2	10,6	12,3	0,87	2,75	3,70	1,375	3,84		

**NOTAS:**

- 7: 7.000 Btu/h, 9: 9.000 Btu/h, 12:12.000 Btu/h,18: 18.000 Btu/h, 24:24.000 Btu/h
- 2 ou mais unidades internas devem ser conectados.
- Aquecimento: Temperatura do ambiente interno de 21 °CBS/15 °CUBU e temperatura do ambiente externo 7°CBS/6 °CUBU
- Comprimento da tubulação: 7,5 m, desnível: 0 m (unidade externa - interna)
- A capacidade total de unidades internas deverá estar entre 27.000 e 49.000 BTU.

# Combinação de Modelos

## Multi-8 Ambientes – Refrigeração

AOBG45LBT8	Modelo interno para cada ambiente								Capacidade de Refrigeração (kBtu/h)								Entrada total (kW)	
									Ambiente 1	Ambiente 2	Ambiente 3	Ambiente 4	Ambiente 5	Ambiente 6	Ambiente 7	Ambiente 8		Total
2 Ambientes	24	24	-	-	-	-	-	-	24,00	24,00	-	-	-	-	-	-	48,00	5,20
	18	24	-	-	-	-	-	-	18,00	24,00	-	-	-	-	-	-	42,00	4,26
3 Ambientes	18	18	24	-	-	-	-	-	15,80	15,80	21,07	-	-	-	-	-	52,67	5,89
	18	18	18	-	-	-	-	-	17,13	17,13	17,13	-	-	-	-	-	51,38	5,91
	12	24	24	-	-	-	-	-	10,53	21,07	21,07	-	-	-	-	-	52,67	5,89
	12	18	24	-	-	-	-	-	11,42	17,13	22,84	-	-	-	-	-	51,38	5,91
	12	18	18	-	-	-	-	-	12,00	18,00	18,00	-	-	-	-	-	48,00	5,20
	12	12	24	-	-	-	-	-	12,00	12,00	24,00	-	-	-	-	-	48,00	5,20
	12	12	18	-	-	-	-	-	12,00	12,00	18,00	-	-	-	-	-	42,00	4,26
	9	24	24	-	-	-	-	-	8,36	22,29	22,29	-	-	-	-	-	52,94	5,90
	9	18	24	-	-	-	-	-	9,00	18,00	24,00	-	-	-	-	-	51,00	5,70
	9	18	18	-	-	-	-	-	9,00	18,00	18,00	-	-	-	-	-	45,00	4,72
	9	12	24	-	-	-	-	-	9,00	12,00	24,00	-	-	-	-	-	45,00	4,72
	9	12	18	-	-	-	-	-	9,00	12,00	18,00	-	-	-	-	-	39,00	3,81
	9	9	24	-	-	-	-	-	9,00	9,00	24,00	-	-	-	-	-	42,00	4,26
	7	24	24	-	-	-	-	-	6,61	22,65	22,65	-	-	-	-	-	51,90	5,90
	7	18	24	-	-	-	-	-	7,00	18,00	24,00	-	-	-	-	-	49,00	5,40
	7	18	18	-	-	-	-	-	7,00	18,00	18,00	-	-	-	-	-	43,00	4,42
7	12	24	-	-	-	-	-	7,00	12,00	24,00	-	-	-	-	-	43,00	4,42	
7	9	24	-	-	-	-	-	7,00	9,00	24,00	-	-	-	-	-	40,00	3,96	
4 Ambientes	12	12	18	18	-	-	-	-	10,53	10,53	15,80	15,80	-	-	-	-	52,67	5,89
	12	12	12	24	-	-	-	-	10,53	10,53	10,53	21,07	-	-	-	-	52,67	5,89
	12	12	12	18	-	-	-	-	11,42	11,42	11,42	17,13	-	-	-	-	51,38	5,91
	12	12	12	12	-	-	-	-	12,00	12,00	12,00	12,00	-	-	-	-	48,00	5,20
	9	12	18	18	-	-	-	-	8,36	11,15	16,72	16,72	-	-	-	-	52,94	5,90
	9	12	12	24	-	-	-	-	8,36	11,15	11,15	22,29	-	-	-	-	52,94	5,90
	9	12	12	18	-	-	-	-	9,00	12,00	12,00	18,00	-	-	-	-	51,00	5,70
	9	12	12	12	-	-	-	-	9,00	12,00	12,00	12,00	-	-	-	-	45,00	4,72
	9	9	18	24	-	-	-	-	7,90	7,90	15,80	21,07	-	-	-	-	52,67	5,89
	9	9	18	18	-	-	-	-	8,56	8,56	17,13	17,13	-	-	-	-	51,38	5,91
	9	9	12	24	-	-	-	-	8,56	8,56	11,42	22,84	-	-	-	-	51,38	5,91
	9	9	12	18	-	-	-	-	9,00	9,00	12,00	18,00	-	-	-	-	48,00	5,20
	9	9	12	12	-	-	-	-	9,00	9,00	12,00	12,00	-	-	-	-	42,00	4,26
	9	9	9	24	-	-	-	-	9,00	9,00	9,00	24,00	-	-	-	-	51,00	5,70
	9	9	9	18	-	-	-	-	9,00	9,00	9,00	18,00	-	-	-	-	45,00	4,72
	9	9	9	12	-	-	-	-	9,00	9,00	9,00	12,00	-	-	-	-	39,00	3,81
	7	18	18	18	-	-	-	-	6,11	15,71	15,71	15,71	-	-	-	-	53,23	5,88
	7	12	18	24	-	-	-	-	6,11	10,47	15,71	20,94	-	-	-	-	53,23	5,88
	7	12	18	18	-	-	-	-	6,61	11,32	16,99	16,99	-	-	-	-	51,90	5,90
	7	12	12	24	-	-	-	-	6,61	11,32	11,32	22,65	-	-	-	-	51,90	5,90
	7	12	12	18	-	-	-	-	7,00	12,00	12,00	18,00	-	-	-	-	49,00	5,40
	7	12	12	12	-	-	-	-	7,00	12,00	12,00	12,00	-	-	-	-	43,00	4,42
	7	9	18	24	-	-	-	-	6,27	8,06	16,11	21,48	-	-	-	-	51,92	5,89
	7	9	18	18	-	-	-	-	7,00	9,00	18,00	18,00	-	-	-	-	52,00	5,86
7	9	12	24	-	-	-	-	7,00	9,00	12,00	24,00	-	-	-	-	52,00	5,86	
7	9	12	18	-	-	-	-	7,00	9,00	12,00	18,00	-	-	-	-	46,00	4,87	
7	9	12	12	-	-	-	-	7,00	9,00	12,00	12,00	-	-	-	-	40,00	3,96	
7	9	9	24	-	-	-	-	7,00	9,00	9,00	24,00	-	-	-	-	49,00	5,40	
7	9	9	18	-	-	-	-	7,00	9,00	9,00	18,00	-	-	-	-	43,00	4,42	
7	7	24	24	-	-	-	-	6,05	6,05	20,75	20,75	-	-	-	-	53,60	5,88	
7	7	18	24	-	-	-	-	6,55	6,55	16,85	22,47	-	-	-	-	52,42	5,90	
7	7	18	18	-	-	-	-	7,00	7,00	18,00	18,00	-	-	-	-	50,00	5,55	
7	7	12	24	-	-	-	-	7,00	7,00	12,00	24,00	-	-	-	-	50,00	5,55	
7	7	12	18	-	-	-	-	7,00	7,00	12,00	18,00	-	-	-	-	44,00	4,57	
7	7	9	24	-	-	-	-	7,00	7,00	9,00	24,00	-	-	-	-	47,00	5,02	
7	7	9	18	-	-	-	-	7,00	7,00	9,00	18,00	-	-	-	-	41,00	4,11	
7	7	7	24	-	-	-	-	7,00	7,00	7,00	24,00	-	-	-	-	45,00	4,72	
7	7	7	18	-	-	-	-	7,00	7,00	7,00	18,00	-	-	-	-	39,00	3,81	
5 Ambientes	12	12	12	12	12	-	-	-	10,53	10,53	10,53	10,53	10,53	-	-	-	52,67	5,89
	9	12	12	12	12	-	-	-	8,36	11,15	11,15	11,15	11,15	-	-	-	52,94	5,90

Nota:

- A capacidade de refrigeração é baseada em 27°C BS/19°C BU (temperatura interna), 35°C BS (temperatura externa)
- A capacidade total das unidades deve estar entre 38.400 e 62.400 btu
- Comprimento da tubulação: 5m (entre a U.E e a caixa de distr.), 3m (entre a caixa de distr. e a U.I.)
- Desnível: 0m (entre as U.I e U.E.)
- É necessário conectar no mínimo 2 unidades e no máximo 8
- Os valores nesta tabela devem ser usados apenas como orientação. Estes valores são calculados em condição padrão

## Multi-8 Ambientes – Refrigeração

AOBG45LB78	Modelo interno para cada ambiente								Capacidade de Refrigeração (kBtu/h)								Entrada total (kW)	
									Ambiente 1	Ambiente 2	Ambiente 3	Ambiente 4	Ambiente 5	Ambiente 6	Ambiente 7	Ambiente 8		Total
5 Ambientes	9	9	12	12	18	-	-	-	7,90	7,90	10,53	10,53	15,80	-	-	-	52,67	5,89
	9	9	12	12	12	-	-	-	8,56	8,56	11,42	11,42	11,42	-	-	-	51,38	5,91
	9	9	9	12	18	-	-	-	8,36	8,36	8,36	11,15	16,72	-	-	-	52,94	5,90
	9	9	9	12	12	-	-	-	9,00	9,00	9,00	12,00	12,00	-	-	-	51,00	5,70
	9	9	9	9	24	-	-	-	7,90	7,90	7,90	7,90	21,07	-	-	-	52,67	5,89
	9	9	9	9	18	-	-	-	8,56	8,56	8,56	8,56	17,13	-	-	-	51,38	5,91
	9	9	9	9	12	-	-	-	9,00	9,00	9,00	9,00	12,00	-	-	-	48,00	5,20
	9	9	9	9	9	-	-	-	9,00	9,00	9,00	9,00	9,00	-	-	-	45,00	4,72
	7	12	12	12	18	-	-	-	6,11	10,47	10,47	10,47	15,71	-	-	-	53,23	5,88
	7	12	12	12	12	-	-	-	6,61	11,32	11,32	11,32	11,32	-	-	-	51,90	5,90
	7	9	12	12	18	-	-	-	6,27	8,06	10,74	10,74	16,11	-	-	-	51,92	5,89
	7	9	12	12	12	-	-	-	7,00	9,00	12,00	12,00	12,00	-	-	-	52,00	5,86
	7	9	9	18	18	-	-	-	6,11	7,85	7,85	15,71	15,71	-	-	-	53,23	5,88
	7	9	9	12	24	-	-	-	6,11	7,85	7,85	10,47	20,94	-	-	-	53,23	5,88
	7	9	9	12	18	-	-	-	6,61	8,49	8,49	11,32	16,99	-	-	-	51,90	5,90
	7	9	9	12	12	-	-	-	7,00	9,00	9,00	12,00	12,00	-	-	-	49,00	5,40
	7	9	9	9	24	-	-	-	6,27	8,06	8,06	8,06	21,48	-	-	-	51,92	5,89
	7	9	9	9	18	-	-	-	7,00	9,00	9,00	9,00	18,00	-	-	-	52,00	5,86
	7	9	9	9	12	-	-	-	7,00	9,00	9,00	9,00	12,00	-	-	-	46,00	4,87
	7	9	9	9	9	-	-	-	7,00	9,00	9,00	9,00	9,00	-	-	-	43,00	4,42
	7	7	12	18	18	-	-	-	6,05	6,05	10,37	15,56	15,56	-	-	-	53,60	5,88
	7	7	12	12	24	-	-	-	6,05	6,05	10,37	10,37	20,75	-	-	-	53,60	5,88
	7	7	12	12	18	-	-	-	6,55	6,55	11,23	11,23	16,85	-	-	-	52,42	5,90
	7	7	12	12	12	-	-	-	7,00	7,00	12,00	12,00	12,00	-	-	-	50,00	5,55
	7	7	9	18	18	-	-	-	6,20	6,20	7,98	15,95	15,95	-	-	-	52,29	5,89
	7	7	9	12	24	-	-	-	6,20	6,20	7,98	10,64	21,27	-	-	-	52,29	5,89
	7	7	9	12	18	-	-	-	6,72	6,72	8,64	11,52	17,27	-	-	-	50,86	5,91
	7	7	9	12	12	-	-	-	7,00	7,00	9,00	12,00	12,00	-	-	-	47,00	5,02
	7	7	9	9	24	-	-	-	6,55	6,55	8,42	8,42	22,47	-	-	-	52,42	5,90
	7	7	9	9	18	-	-	-	7,00	7,00	9,00	9,00	18,00	-	-	-	50,00	5,55
	7	7	9	9	12	-	-	-	7,00	7,00	9,00	9,00	12,00	-	-	-	44,00	4,57
	7	7	9	9	9	-	-	-	7,00	7,00	9,00	9,00	9,00	-	-	-	41,00	4,11
	7	7	7	18	18	-	-	-	6,50	6,50	6,50	16,72	16,72	-	-	-	52,94	5,90
	7	7	7	12	24	-	-	-	6,50	6,50	6,50	11,15	22,29	-	-	-	52,94	5,90
	7	7	7	12	18	-	-	-	7,00	7,00	7,00	12,00	18,00	-	-	-	51,00	5,70
	7	7	7	12	12	-	-	-	7,00	7,00	7,00	12,00	12,00	-	-	-	45,00	4,72
	7	7	7	9	24	-	-	-	6,66	6,66	6,66	8,56	22,84	-	-	-	51,38	5,91
	7	7	7	9	18	-	-	-	7,00	7,00	7,00	9,00	18,00	-	-	-	48,00	5,20
	7	7	7	9	12	-	-	-	7,00	7,00	7,00	9,00	12,00	-	-	-	42,00	4,26
	7	7	7	9	9	-	-	-	7,00	7,00	7,00	9,00	9,00	-	-	-	39,00	3,81
	7	7	7	7	24	-	-	-	7,00	7,00	7,00	7,00	24,00	-	-	-	52,00	5,86
	7	7	7	7	18	-	-	-	7,00	7,00	7,00	7,00	18,00	-	-	-	46,00	4,87
7	7	7	7	12	-	-	-	7,00	7,00	7,00	7,00	12,00	-	-	-	40,00	3,96	
6 Ambientes	9	9	9	9	12	12	-	-	7,90	7,90	7,90	7,90	10,53	10,53	-	-	52,67	5,89
	9	9	9	9	9	12	-	-	8,36	8,36	8,36	8,36	8,36	11,15	-	-	52,94	5,90
	9	9	9	9	9	9	-	-	8,56	8,56	8,56	8,56	8,56	8,56	-	-	51,38	5,91
	7	9	9	12	12	12	-	-	6,11	7,85	7,85	10,47	10,47	10,47	-	-	53,23	5,88
	7	9	9	9	12	12	-	-	6,27	8,06	8,06	8,06	10,74	10,74	-	-	51,92	5,89
	7	9	9	9	9	18	-	-	6,11	7,85	7,85	7,85	7,85	15,71	-	-	53,23	5,88
	7	9	9	9	9	12	-	-	6,61	8,49	8,49	8,49	8,49	11,32	-	-	51,90	5,90
	7	9	9	9	9	9	-	-	7,00	9,00	9,00	9,00	9,00	9,00	-	-	52,00	5,86
	7	7	12	12	12	12	-	-	6,05	6,05	10,37	10,37	10,37	10,37	-	-	53,60	5,88
	7	7	9	12	12	12	-	-	6,20	6,20	7,98	10,64	10,64	10,64	-	-	52,29	5,89
	7	7	9	9	12	18	-	-	6,05	6,05	7,78	7,78	10,37	15,56	-	-	53,60	5,88
	7	7	9	9	12	12	-	-	6,55	6,55	8,42	8,42	11,23	11,23	-	-	52,42	5,90
	7	7	9	9	9	18	-	-	6,20	6,20	7,98	7,98	7,98	15,95	-	-	52,29	5,89
	7	7	9	9	9	12	-	-	6,72	6,72	8,64	8,64	8,64	11,52	-	-	50,86	5,91
	7	7	9	9	9	9	-	-	7,00	7,00	9,00	9,00	9,00	9,00	-	-	50,00	5,55
	7	7	7	12	12	12	-	-	6,50	6,50	6,50	11,15	11,15	11,15	-	-	52,94	5,90
7	7	7	9	12	18	-	-	6,14	6,14	6,14	7,90	10,53	15,80	-	-	52,67	5,89	

**Nota:**

- A capacidade de refrigeração é baseada em 27°C DB/19°C BU (temperatura interna), 35°C BS (temperatura externa)
- A capacidade total das unidades deve estar entre 38.400 e 62.400 btu
- Comprimento da tubulação: 5m (entre a U.E e a caixa de distr.), 3m (entre a caixa de distr. e a U.I.)
- Desnível: 0m (entre as U.I e U.E.)
- É necessário conectar no mínimo 2 unidades e no máximo 8
- Os valores nesta tabela devem ser usados apenas como orientação. Estes valores são calculados em condição padrão

# Combinação de Modelos

## Multi-8 Ambientes – Refrigeração

AOBG45LB8	Modelo interno para cada ambiente								Capacidade de Refrigeração (kBtu/h)									Entrada total (kW)
									Ambiente 1	Ambiente 2	Ambiente 3	Ambiente 4	Ambiente 5	Ambiente 6	Ambiente 7	Ambiente 8	Total	
6 Ambientes	7	7	7	9	12	12	-	-	6,66	6,66	6,66	8,56	11,42	11,42	-	-	51,38	5,91
	7	7	7	9	9	18	-	-	6,50	6,50	6,50	8,36	8,36	16,72	-	-	52,94	5,90
	7	7	7	9	9	12	-	-	7,00	7,00	7,00	9,00	9,00	12,00	-	-	51,00	5,70
	7	7	7	9	9	9	-	-	7,00	7,00	7,00	9,00	9,00	9,00	-	-	48,00	5,20
	7	7	7	7	12	18	-	-	6,27	6,27	6,27	6,27	10,74	16,11	-	-	51,92	5,89
	7	7	7	7	12	12	-	-	7,00	7,00	7,00	7,00	12,00	12,00	-	-	52,00	5,86
	7	7	7	7	9	24	-	-	6,11	6,11	6,11	6,11	7,85	20,94	-	-	53,23	5,88
	7	7	7	7	9	18	-	-	6,61	6,61	6,61	6,61	8,49	16,99	-	-	51,90	5,90
	7	7	7	7	9	12	-	-	7,00	7,00	7,00	7,00	9,00	12,00	-	-	49,00	5,40
	7	7	7	7	9	9	-	-	7,00	7,00	7,00	7,00	9,00	9,00	-	-	46,00	4,87
	7	7	7	7	7	24	-	-	6,20	6,20	6,20	6,20	6,20	21,27	-	-	52,29	5,89
	7	7	7	7	7	18	-	-	6,72	6,72	6,72	6,72	6,72	17,27	-	-	50,86	5,91
	7	7	7	7	7	12	-	-	7,00	7,00	7,00	7,00	7,00	12,00	-	-	47,00	5,02
	7	7	7	7	7	9	-	-	7,00	7,00	7,00	7,00	7,00	9,00	-	-	44,00	4,57
7	7	7	7	7	7	-	-	7,00	7,00	7,00	7,00	7,00	7,00	-	-	42,00	4,26	
7 Ambientes	7	9	9	9	9	9	9	-	6,12	7,86	7,86	7,86	7,86	7,86	7,86	-	53,29	5,88
	7	7	9	9	9	9	12	-	6,05	6,05	7,78	7,78	7,78	7,78	10,37	-	53,60	5,88
	7	7	9	9	9	9	9	-	6,20	6,20	7,98	7,98	7,98	7,98	7,98	-	52,29	5,89
	7	7	7	9	9	9	12	-	6,14	6,14	6,14	7,90	7,90	7,90	10,53	-	52,67	5,89
	7	7	7	9	9	9	9	-	6,50	6,50	6,50	8,36	8,36	8,36	8,36	-	52,94	5,90
	7	7	7	7	9	12	12	-	6,11	6,11	6,11	6,11	7,85	10,47	10,47	-	53,23	5,88
	7	7	7	7	9	9	12	-	6,27	6,27	6,27	6,27	8,06	8,06	10,74	-	51,92	5,89
	7	7	7	7	9	9	9	-	6,61	6,61	6,61	6,61	8,49	8,49	8,49	-	51,90	5,90
	7	7	7	7	7	12	12	-	6,20	6,20	6,20	6,20	6,20	10,64	10,64	-	52,29	5,89
	7	7	7	7	7	9	18	-	6,05	6,05	6,05	6,05	6,05	7,78	15,56	-	53,60	5,88
	7	7	7	7	7	9	12	-	6,55	6,55	6,55	6,55	6,55	8,42	11,23	-	52,42	5,90
	7	7	7	7	7	9	9	-	6,72	6,72	6,72	6,72	6,72	8,64	8,64	-	50,86	5,91
	7	7	7	7	7	7	18	-	6,14	6,14	6,14	6,14	6,14	6,14	15,80	-	52,67	5,89
	7	7	7	7	7	7	12	-	6,66	6,66	6,66	6,66	6,66	6,66	11,42	-	51,38	5,91
7	7	7	7	7	7	9	-	7,00	7,00	7,00	7,00	7,00	7,00	9,00	-	51,00	5,70	
7	7	7	7	7	7	7	-	7,00	7,00	7,00	7,00	7,00	7,00	7,00	-	49,00	5,40	
8 Ambientes	7	7	7	7	7	9	9	9	6,05	6,05	6,05	6,05	6,05	7,78	7,78	7,78	53,60	5,88
	7	7	7	7	7	7	9	9	6,14	6,14	6,14	6,14	6,14	6,14	7,90	7,90	52,67	5,89
	7	7	7	7	7	7	12	12	6,11	6,11	6,11	6,11	6,11	6,11	6,11	10,47	53,23	5,88
	7	7	7	7	7	7	9	9	6,27	6,27	6,27	6,27	6,27	6,27	6,27	8,06	51,92	5,89
	7	7	7	7	7	7	7	7	6,55	6,55	6,55	6,55	6,55	6,55	6,55	6,55	52,42	5,90

**Nota:**

- A capacidade de refrigeração é baseada em 27°C BS/19°C BU (temperatura interna), 35°C BS (temperatura externa)
- A capacidade total das unidades deve estar entre 38.400 e 62.400 btu
- Comprimento da tubulação: 5m (entre a U.E e a caixa de distr.), 3m (entre a caixa de distr. e a U.I.)
- Desnível: 0m (entre as U.I e U.E.)
- É necessário conectar no mínimo 2 unidades e no máximo 8
- Os valores nesta tabela devem ser usados apenas como orientação. Estes valores são calculados em condição padrão



## Multi-8 Ambientes – Aquecimento

AOBG45LBT8	Modelo interno para cada ambiente								Capacidade de Aquecimento (kBtu/h)								Entrada total (kW)	
									Ambiente 1	Ambiente 2	Ambiente 3	Ambiente 4	Ambiente 5	Ambiente 6	Ambiente 7	Ambiente 8		Total
2 Ambientes	24	24	-	-	-	-	-	-	27,00	27,00	-	-	-	-	-	-	54,00	5,16
	18	24	-	-	-	-	-	-	20,00	27,00	-	-	-	-	-	-	47,00	4,33
3 Ambientes	18	18	24	-	-	-	-	-	18,31	18,31	24,72	-	-	-	-	-	61,33	5,98
	18	18	18	-	-	-	-	-	19,62	19,62	19,62	-	-	-	-	-	58,86	5,98
	12	24	24	-	-	-	-	-	12,27	24,53	24,53	-	-	-	-	-	61,33	5,98
	12	18	24	-	-	-	-	-	13,22	19,59	26,45	-	-	-	-	-	59,27	5,98
	12	18	18	-	-	-	-	-	13,50	20,00	20,00	-	-	-	-	-	53,50	5,16
	12	12	24	-	-	-	-	-	13,50	13,50	27,00	-	-	-	-	-	54,00	5,16
	12	12	18	-	-	-	-	-	13,50	13,50	20,00	-	-	-	-	-	47,00	4,33
	9	24	24	-	-	-	-	-	9,80	25,95	25,95	-	-	-	-	-	61,70	5,98
	9	18	24	-	-	-	-	-	10,20	20,00	27,00	-	-	-	-	-	57,20	5,98
	9	18	18	-	-	-	-	-	10,20	20,00	20,00	-	-	-	-	-	50,20	4,65
	9	12	24	-	-	-	-	-	10,20	13,50	27,00	-	-	-	-	-	50,70	4,72
	9	12	18	-	-	-	-	-	10,20	13,50	20,00	-	-	-	-	-	43,70	3,87
	9	9	24	-	-	-	-	-	10,20	10,20	27,00	-	-	-	-	-	47,40	4,33
	7	24	24	-	-	-	-	-	7,84	26,12	26,12	-	-	-	-	-	60,08	5,98
	7	18	24	-	-	-	-	-	8,10	20,00	27,00	-	-	-	-	-	55,10	5,98
	7	18	18	-	-	-	-	-	8,10	20,00	20,00	-	-	-	-	-	48,10	4,46
	7	12	24	-	-	-	-	-	8,10	13,50	27,00	-	-	-	-	-	48,60	4,46
	7	9	24	-	-	-	-	-	8,10	10,20	27,00	-	-	-	-	-	45,30	4,06
4 Ambientes	12	12	18	18	-	-	-	-	12,36	12,36	18,31	18,31	-	-	-	-	61,33	5,98
	12	12	12	24	-	-	-	-	12,27	12,27	12,27	24,53	-	-	-	-	61,33	5,98
	12	12	12	18	-	-	-	-	13,22	13,22	13,22	19,59	-	-	-	-	59,27	5,98
	12	12	12	12	-	-	-	-	13,50	13,50	13,50	13,50	-	-	-	-	54,00	5,16
	9	12	18	18	-	-	-	-	9,81	12,99	19,24	19,24	-	-	-	-	61,29	5,98
	9	12	12	24	-	-	-	-	9,80	12,97	12,97	25,95	-	-	-	-	61,70	5,98
	9	12	12	18	-	-	-	-	10,20	13,50	13,50	20,00	-	-	-	-	57,20	5,98
	9	12	12	12	-	-	-	-	10,20	13,50	13,50	13,50	-	-	-	-	50,70	4,72
	9	9	18	24	-	-	-	-	9,28	9,28	18,20	24,57	-	-	-	-	61,33	5,98
	9	9	18	18	-	-	-	-	9,94	9,94	19,49	19,49	-	-	-	-	58,86	5,98
	9	9	12	24	-	-	-	-	9,93	9,93	13,14	26,28	-	-	-	-	59,27	5,98
	9	9	12	18	-	-	-	-	10,20	10,20	13,50	20,00	-	-	-	-	53,90	5,16
	9	9	12	12	-	-	-	-	10,20	10,20	13,50	13,50	-	-	-	-	47,40	4,33
	9	9	9	24	-	-	-	-	10,20	10,20	10,20	27,00	-	-	-	-	57,60	5,98
	9	9	9	18	-	-	-	-	10,20	10,20	10,20	20,00	-	-	-	-	50,60	4,72
	9	9	9	12	-	-	-	-	10,20	10,20	10,20	13,50	-	-	-	-	44,10	3,93
	7	18	18	18	-	-	-	-	7,36	18,19	18,19	18,19	-	-	-	-	61,92	5,98
	7	12	18	24	-	-	-	-	7,35	12,24	18,14	24,49	-	-	-	-	62,21	5,98
	7	12	18	18	-	-	-	-	7,90	13,17	19,50	19,50	-	-	-	-	60,08	5,98
	7	12	12	24	-	-	-	-	7,84	13,06	13,06	26,12	-	-	-	-	60,08	5,98
	7	12	12	18	-	-	-	-	8,10	13,50	13,50	20,00	-	-	-	-	55,10	5,98
	7	12	12	12	-	-	-	-	8,10	13,50	13,50	13,50	-	-	-	-	48,60	4,46
	7	9	18	24	-	-	-	-	7,46	9,40	18,43	24,87	-	-	-	-	60,16	5,98
	7	9	18	18	-	-	-	-	8,10	10,20	20,00	20,00	-	-	-	-	58,30	5,98
7	9	12	24	-	-	-	-	8,10	10,20	13,50	27,00	-	-	-	-	58,80	5,98	
7	9	12	18	-	-	-	-	8,10	10,20	13,50	20,00	-	-	-	-	51,80	4,85	
7	9	12	12	-	-	-	-	8,10	10,20	13,50	13,50	-	-	-	-	45,30	4,06	
7	9	9	24	-	-	-	-	8,10	10,20	10,20	27,00	-	-	-	-	55,50	5,98	
7	9	9	18	-	-	-	-	8,10	10,20	10,20	20,00	-	-	-	-	48,50	4,46	
7	7	24	24	-	-	-	-	7,25	7,25	24,15	24,15	-	-	-	-	62,80	5,98	
7	7	18	24	-	-	-	-	7,86	7,86	19,40	26,18	-	-	-	-	61,29	5,98	
7	7	18	18	-	-	-	-	8,10	8,10	20,00	20,00	-	-	-	-	56,20	5,98	
7	7	12	24	-	-	-	-	8,10	8,10	13,50	27,00	-	-	-	-	56,70	5,98	
7	7	12	18	-	-	-	-	8,10	8,10	13,50	20,00	-	-	-	-	49,70	4,65	
7	7	9	24	-	-	-	-	8,10	8,10	10,20	27,00	-	-	-	-	53,40	5,05	
7	7	9	18	-	-	-	-	8,10	8,10	10,20	20,00	-	-	-	-	46,40	4,19	
7	7	7	24	-	-	-	-	8,10	8,10	8,10	27,00	-	-	-	-	51,30	4,78	
7	7	7	18	-	-	-	-	8,10	8,10	8,10	20,00	-	-	-	-	44,30	4,00	
5 Ambientes	12	12	12	12	12	-	-	-	12,27	12,27	12,27	12,27	12,27	-	-	-	61,33	5,98
	9	12	12	12	12	-	-	-	9,80	12,97	12,97	12,97	12,97	-	-	-	61,70	5,98

**Nota:**

- A capacidade de aquecimento é baseada em 20°C BS (temperatura interna), 7°C BS (temperatura externa)
- A capacidade total das unidades deve estar entre 38.400 e 62.400 btu
- Comprimento da tubulação: 5m (entre a U.E e a caixa de distr.), 3m (entre a caixa de distr. e a U.I.)
- Desnível: 0m (entre as U.I e U.E.)
- É necessário conectar no mínimo 2 unidades e no máximo 8
- Os valores nesta tabela devem ser usados apenas como orientação. Estes valores são calculados em condição padrão

# Combinação de Modelos

## Multi-8 Ambientes – Aquecimento

AOBG45LBT8	Modelo interno para cada ambiente								Capacidade de Aquecimento (kBtu/h)								Entrada total (kW)		
									Ambiente 1	Ambiente 2	Ambiente 3	Ambiente 4	Ambiente 5	Ambiente 6	Ambiente 7	Ambiente 8		Total	
5 Ambientes	9	9	12	12	18	-	-	-	9,28	9,28	12,28	12,28	18,20	-	-	-	61,33	5,98	
	9	9	12	12	12	-	-	-	9,93	9,93	13,14	13,14	13,14	-	-	-	59,27	5,98	
	9	9	9	12	18	-	-	-	9,82	9,82	9,82	12,99	19,25	-	-	-	61,70	5,98	
	9	9	9	12	12	-	-	-	10,20	10,20	10,20	13,50	13,50	-	-	-	57,60	5,98	
	9	9	9	9	24	-	-	-	9,27	9,27	9,27	9,27	24,54	-	-	-	61,63	5,98	
	9	9	9	9	18	-	-	-	9,94	9,94	9,94	9,94	19,50	-	-	-	59,27	5,98	
	9	9	9	9	12	-	-	-	10,20	10,20	10,20	10,20	13,50	-	-	-	54,30	5,98	
	9	9	9	9	9	-	-	-	10,20	10,20	10,20	10,20	10,20	-	-	-	51,00	4,78	
	7	12	12	12	18	-	-	-	7,35	12,24	12,24	12,24	18,14	-	-	-	62,21	5,98	
	7	12	12	12	12	-	-	-	7,84	13,06	13,06	13,06	13,06	-	-	-	60,08	5,98	
	7	9	12	12	18	-	-	-	7,46	9,40	12,44	12,44	18,43	-	-	-	60,16	5,98	
	7	9	12	12	12	-	-	-	8,10	10,20	13,50	13,50	13,50	-	-	-	58,80	5,98	
	7	9	9	18	18	-	-	-	7,32	9,22	9,22	18,08	18,08	-	-	-	61,92	5,98	
	7	9	9	12	24	-	-	-	7,30	9,20	9,20	12,17	24,34	-	-	-	62,21	5,98	
	7	9	9	12	18	-	-	-	7,85	9,88	9,88	13,08	19,38	-	-	-	60,08	5,98	
	7	9	9	12	12	-	-	-	8,10	10,20	10,20	13,50	13,50	-	-	-	55,50	5,98	
	7	9	9	9	24	-	-	-	7,45	9,39	9,39	9,39	24,84	-	-	-	60,45	5,98	
	7	9	9	9	18	-	-	-	8,10	10,20	10,20	10,20	20,00	-	-	-	58,70	5,98	
	7	9	9	9	12	-	-	-	8,10	10,20	10,20	10,20	13,50	-	-	-	52,20	4,92	
	7	9	9	9	9	-	-	-	8,10	10,20	10,20	10,20	10,20	-	-	-	48,90	4,52	
	7	7	12	18	18	-	-	-	7,30	7,30	12,16	18,02	18,02	-	-	-	62,80	5,98	
	7	7	12	12	24	-	-	-	7,25	7,25	12,08	12,08	24,15	-	-	-	62,80	5,98	
	7	7	12	12	18	-	-	-	7,86	7,86	13,09	13,09	19,40	-	-	-	61,29	5,98	
	7	7	12	12	12	-	-	-	8,10	8,10	13,50	13,50	13,50	-	-	-	56,70	5,98	
	7	7	9	18	18	-	-	-	7,41	7,41	9,33	18,30	18,30	-	-	-	60,75	5,98	
	7	7	9	12	24	-	-	-	7,39	7,39	9,31	12,32	24,63	-	-	-	61,04	5,98	
	7	7	9	12	18	-	-	-	7,90	7,90	9,95	13,17	19,52	-	-	-	58,46	5,98	
	7	7	9	12	12	-	-	-	8,10	8,10	10,20	13,50	13,50	-	-	-	53,40	5,05	
	7	7	9	9	24	-	-	-	7,81	7,81	9,83	9,83	26,02	-	-	-	61,29	5,98	
	7	7	9	9	18	-	-	-	8,10	8,10	10,20	10,20	20,00	-	-	-	56,60	5,98	
	7	7	9	9	12	-	-	-	8,10	8,10	10,20	10,20	13,50	-	-	-	50,10	4,65	
	7	7	9	9	9	-	-	-	8,10	8,10	10,20	10,20	10,20	-	-	-	46,80	4,26	
	7	7	7	18	18	-	-	-	7,82	7,82	7,82	19,32	19,32	-	-	-	62,10	5,98	
	7	7	7	12	24	-	-	-	7,76	7,76	7,76	12,94	25,88	-	-	-	62,10	5,98	
	7	7	7	12	18	-	-	-	8,10	8,10	8,10	13,50	20,00	-	-	-	57,80	5,98	
	7	7	7	12	12	-	-	-	8,10	8,10	8,10	13,50	13,50	-	-	-	51,30	4,78	
	7	7	7	9	24	-	-	-	7,86	7,86	7,86	9,90	26,20	-	-	-	59,67	5,98	
	7	7	7	9	18	-	-	-	8,10	8,10	8,10	10,20	20,00	-	-	-	54,50	5,98	
	7	7	7	9	12	-	-	-	8,10	8,10	8,10	10,20	13,50	-	-	-	48,00	4,39	
	7	7	7	9	9	-	-	-	8,10	8,10	8,10	10,20	10,20	-	-	-	44,70	4,00	
	7	7	7	7	24	-	-	-	8,10	8,10	8,10	8,10	27,00	-	-	-	59,40	5,98	
	7	7	7	7	18	-	-	-	8,10	8,10	8,10	8,10	20,00	-	-	-	52,40	4,98	
	7	7	7	7	12	-	-	-	8,10	8,10	8,10	8,10	13,50	-	-	-	45,90	4,13	
	6 Ambientes	9	9	9	9	12	12	-	-	9,27	9,27	9,27	9,27	12,27	12,27	-	-	61,63	5,98
		9	9	9	9	9	12	-	-	9,82	9,82	9,82	9,82	9,82	13,00	-	-	62,10	5,98
9		9	9	9	9	9	-	-	9,95	9,95	9,95	9,95	9,95	9,95	-	-	59,67	5,98	
7		9	9	12	12	12	-	-	7,30	9,20	9,20	12,17	12,17	12,17	-	-	62,21	5,98	
7		9	9	9	12	12	-	-	7,45	9,39	9,39	9,39	12,42	12,42	-	-	60,45	5,98	
7		9	9	9	9	18	-	-	7,31	9,21	9,21	9,21	9,21	18,06	-	-	62,21	5,98	
7		9	9	9	9	12	-	-	7,85	9,89	9,89	9,89	9,89	13,08	-	-	60,48	5,98	
7		9	9	9	9	9	-	-	8,10	10,20	10,20	10,20	10,20	10,20	-	-	59,10	5,98	
7		7	12	12	12	12	-	-	7,25	7,25	12,08	12,08	12,08	12,08	-	-	62,80	5,98	
7		7	9	12	12	12	-	-	7,39	7,39	9,31	12,32	12,32	12,32	-	-	61,04	5,98	
7		7	9	9	12	18	-	-	7,26	7,26	9,14	9,14	12,09	17,92	-	-	62,80	5,98	
7		7	9	9	12	12	-	-	7,81	7,81	9,83	9,83	13,01	13,01	-	-	61,29	5,98	
7		7	9	9	9	18	-	-	7,40	7,40	9,32	9,32	9,32	18,28	-	-	61,04	5,98	
7		7	9	9	9	12	-	-	7,91	7,91	9,96	9,96	9,96	13,18	-	-	58,86	5,98	
7		7	9	9	9	9	-	-	8,10	8,10	10,20	10,20	10,20	10,20	-	-	57,00	5,98	
7	7	7	12	12	12	-	-	7,76	7,76	7,76	12,94	12,94	12,94	-	-	62,10	5,98		
7	7	7	9	12	18	-	-	7,34	7,34	7,34	9,24	12,23	18,13	-	-	61,63	5,98		

**Nota:**

- A capacidade de aquecimento é baseada em 20°C BS (temperatura interna), 7°C BS (temperatura externa).
- A capacidade total das unidades deve estar entre 38.400 e 62.400 btu
- Comprimento da tubulação: 5m (entre a U.E e a caixa de distr.), 3m (entre a caixa de distr. e a U.I.)
- Desnível: 0m (entre as U.I e U.E.)
- É necessário conectar no mínimo 2 unidades e no máximo 8
- Os valores nesta tabela devem ser usados apenas como orientação. Estes valores são calculados em condição padrão

## Multi-8 Ambientes – Aquecimento

AOBG45LB78	Modelo interno para cada ambiente								Capacidade de Aquecimento (kBtu/h)									Entrada total (kW)
									Ambiente 1	Ambiente 2	Ambiente 3	Ambiente 4	Ambiente 5	Ambiente 6	Ambiente 7	Ambiente 8	Total	
6 Ambientes	7	7	7	9	12	12	-	-	7,86	7,86	7,86	9,90	13,10	13,10	-	-	59,67	5,98
	7	7	7	9	9	18	-	-	7,77	7,77	7,77	9,79	9,79	19,20	-	-	62,10	5,98
	7	7	7	9	9	12	-	-	8,10	8,10	8,10	10,20	10,20	13,50	-	-	58,20	5,98
	7	7	7	9	9	9	-	-	8,10	8,10	8,10	10,20	10,20	10,20	-	-	54,90	5,98
	7	7	7	7	12	18	-	-	7,47	7,47	7,47	7,47	12,44	18,44	-	-	60,75	5,98
	7	7	7	7	12	12	-	-	8,10	8,10	8,10	8,10	13,50	13,50	-	-	59,40	5,98
	7	7	7	7	9	24	-	-	7,27	7,27	7,27	7,27	9,16	24,25	-	-	62,51	5,98
	7	7	7	7	9	18	-	-	7,83	7,83	7,83	7,83	9,85	19,32	-	-	60,48	5,98
	7	7	7	7	9	12	-	-	8,10	8,10	8,10	8,10	10,20	13,50	-	-	56,10	5,98
	7	7	7	7	9	9	-	-	8,10	8,10	8,10	8,10	10,20	10,20	-	-	52,80	4,98
	7	7	7	7	7	24	-	-	7,36	7,36	7,36	7,36	7,36	24,53	-	-	61,33	5,98
	7	7	7	7	7	18	-	-	7,93	7,93	7,93	7,93	7,93	19,59	-	-	59,27	5,98
	7	7	7	7	7	12	-	-	8,10	8,10	8,10	8,10	8,10	13,50	-	-	54,00	5,16
	7	7	7	7	7	9	-	-	8,10	8,10	8,10	8,10	8,10	10,20	-	-	50,70	4,72
7	7	7	7	7	7	-	-	8,10	8,10	8,10	8,10	8,10	8,10	-	-	48,60	4,46	
7 Ambientes	7	9	9	9	9	9	9	-	7,31	9,21	9,21	9,21	9,21	9,21	9,21	-	62,54	5,98
	7	7	9	9	9	9	12	-	7,25	7,25	9,13	9,13	9,13	9,13	12,08	-	63,09	5,98
	7	7	9	9	9	9	9	-	7,39	7,39	9,31	9,31	9,31	9,31	9,31	-	61,33	5,98
	7	7	7	9	9	9	12	-	7,33	7,33	7,33	9,23	9,23	9,23	12,22	-	61,92	5,98
	7	7	7	9	9	9	9	-	7,49	7,49	7,49	9,43	9,43	9,43	9,43	-	60,16	5,98
	7	7	7	7	9	12	12	-	7,27	7,27	7,27	7,27	9,16	12,12	12,12	-	62,51	5,98
	7	7	7	7	9	9	12	-	7,42	7,42	7,42	7,42	9,35	9,35	12,37	-	60,75	5,98
	7	7	7	7	9	9	9	-	7,83	7,83	7,83	7,83	9,86	9,86	9,86	-	60,89	5,98
	7	7	7	7	7	12	12	-	7,36	7,36	7,36	7,36	7,36	12,27	12,27	-	61,33	5,98
	7	7	7	7	7	9	18	-	7,23	7,23	7,23	7,23	7,23	9,10	17,85	-	63,09	5,98
	7	7	7	7	7	9	12	-	7,78	7,78	7,78	7,78	7,78	9,80	12,97	-	61,70	5,98
	7	7	7	7	7	9	9	-	7,88	7,88	7,88	7,88	7,88	9,93	9,93	-	59,27	5,98
	7	7	7	7	7	7	18	-	7,35	7,35	7,35	7,35	7,35	7,35	18,14	-	62,21	5,98
	7	7	7	7	7	7	12	-	7,84	7,84	7,84	7,84	7,84	7,84	13,06	-	60,08	5,98
7	7	7	7	7	7	9	-	8,10	8,10	8,10	8,10	8,10	8,10	10,20	-	58,80	5,98	
7	7	7	7	7	7	7	-	8,10	8,10	8,10	8,10	8,10	8,10	8,10	-	56,70	5,98	
8 Ambientes	7	7	7	7	7	9	9	9	7,22	7,22	7,22	7,22	7,22	9,09	9,09	9,09	63,39	5,98
	7	7	7	7	7	7	9	9	7,30	7,30	7,30	7,30	7,30	7,30	9,20	9,20	62,21	5,98
	7	7	7	7	7	7	12	7,25	7,25	7,25	7,25	7,25	7,25	7,25	12,08	62,80	5,98	
	7	7	7	7	7	7	9	7,39	7,39	7,39	7,39	7,39	7,39	7,39	9,31	61,04	5,98	
	7	7	7	7	7	7	7	7,76	7,76	7,76	7,76	7,76	7,76	7,76	7,76	62,10	5,98	

### Nota:

- A capacidade de aquecimento é baseada em 20°C BS (temperatura interna), 7°C BS (temperatura externa).
- A capacidade total das unidades deve estar entre 38.400 e 62.400 btu
- Comprimento da tubulação: 5m (entre a U.E e a caixa de distr.), 3m (entre a caixa de distr. e a U.I.)
- Desnível: 0m (entre as U.I e U.E.)
- É necessário conectar no mínimo 2 unidades e no máximo 8
- Os valores nesta tabela devem ser usados apenas como orientação. Estes valores são calculados em condição padrão.

# Peças Opcionais

## Unidades de conexão

### Caixa de distribuição

UTP-PB03A



Tipo 3 zonas

UTP-PB02A



Tipo 2 zonas

### Tubo separador

UTP-SX248A



Tubo de líquido



Tubo de gás

## Controles

**Controle remoto central**  
UTY-DMMYM



**Controle remoto com fio**  
UTY-RNNYM



**Controle remoto simples**  
UTY-RSNYM



## Outras

**Kit grelha**

UTG-UFYD-W

Para o tipo cassette compacto



**Tampa da saída do ar**

UTR-YDZB

Para o tipo cassette compacto

Fecha a saída de ar somente quando se usam 3 saídas de ar



**Kit de entrada de ar externo (fresh air)**

UTZ-VXAA

Para o tipo cassette compacto



**Kit de isolamento para alta umidade**

UTZ-KXGC

Para o tipo cassette compacto

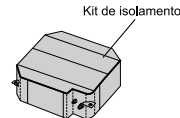

**Kit grelha Auto Louver**

UTD-GXSA-W

(para ARBG09/12LLTA)

UTD-GXSB-W

(para ARBG18LLTA)

Para o tipo duto fino



**Kit de comunicação**

UTY-XCBXZ2

Para o tipo High Wall (ASBG07/09/12LMCA)



**Unidade de sensor remoto**

UTY-XSZX

Para o tipo duto fino

Nova comodidade pode ser oferecida pela instalação do sensor remoto



**Kit de controle externo**

UTD-ECS5A

Para o tipo duto fino

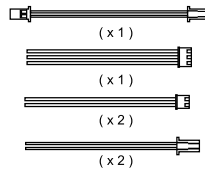

**Kit de conexão externa**

UTY-XWZXZ3

Para AOBG45LBT8

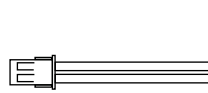

**Kit de conexão externa (para o aquecedor)**

UTY-XWZXZ4

Para AOBG45LBT8

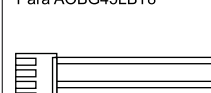

**Para ter direito a garantia contratual, a instalação deve ser efetuada por uma assistência credenciada**

Fujitsu General (Shanghai) Co., Ltd.



ISO 9001  
Certificado número: 01 100 79269



ISO 14001  
Certificado número: CNBJ311153-UK

Fujitsu General Central Air-conditioner (Wuxi) Co., Ltd.



ISO 9001  
Certificado número: 15914Q10065R4M

ISO 14001  
Certificado número: 15912E10022R3M

Fujitsu General (Thailand) Co., Ltd.



ISO 9001  
Certificado número: 01 100 89394

ISO 14001  
Certificado número: 01 104 9245/01

As cores podem ser diferentes das reais, pois este catálogo é um material impresso.  
As especificações estão sujeitas a alterações sem aviso prévio.

Distribuído por:

## FUJITSU GENERAL DO BRASIL LTDA

Rua Treze de Maio, 1633 - 2º andar - São Paulo-SP - Brasil

CAT - Central de Atendimento Telefônico

0300-330-0000 (Custo de Ligação Local)

Seg. à Sex. das 9:00 hs às 19:00 hs e Sáb. das 9:00 hs às 15:00 hs

Exceto feriados

[www.fujitsu-general.com.br](http://www.fujitsu-general.com.br)

Copyright© Fujitsu General do Brasil. Todos os direitos reservados.

FGBP011(3BFM04-1108E)-05/2016