

Aparelho de ar condicionado

Manual do utilizador/manual de instalação

AJ***NBRDCH

- Obrigado por ter comprado este aparelho de ar condicionado Samsung.
- Antes de colocar esta unidade a funcionar, leia atentamente este manual e guarde-o para consulta futura.



SAMSUNG

Índice

Informações de segurança	4
Informações de segurança	4
Referência rápida	12
Descrição geral da unidade interior	12
Visor	
Descrição geral do controlo remoto	13
Introdução das pilhas	
Funcionamento do controlo remoto	14
Modos de funcionamento	
Controlo da temperatura	
Controlo da velocidade do ventilador	
Controlo da direção do fluxo de ar	
Funcionalidades de operação inteligente	16
Arrefecimento	16
Modo Cool (Arrefecimento)	
Função de arrefecimento 2-Step (em 2 passos)	
Funcionamento em desumidificação	17
Modo Dry (Desumidificação)	
Funcionamento em aquecimento	18
Modo Heat (Aquecimento)	
Funcionalidades inteligentes rápidas	19
Modo Auto	
Modo Fan (Ventilação)	
Função Fast (Rápido)	
Função Comfort (Conforto)	
Função de tom de aviso sonoro	
Função Quiet (Modo Silencioso)	
Funcionalidades de poupança de energia	22
Funcionamento com poupança de energia	22
Função temporizador ligado/desligado	
Função good'sleep	
Limpeza e manutenção	24
Referência rápida para limpeza	24
Resolução de problemas	26
Instalação	30
Informações de segurança sobre a instalação	30
Preparação	32
Passo 1.1 Escolher o local da instalação	

- Passo 1.2 Verificação e preparação dos acessórios e das ferramentas
Passo 1.3 Abertura de um orifício na parede
Passo 1.4 Colocação de fita de proteção em tubagens, cabos e tubo flexível de escoamento

Instalação da unidade interior

34

- Passo 2.1 Ligação dos cabos de alimentação e de comunicação (cabo de montagem)
Passo 2.2 Opcional: Prolongamento do cabo de alimentação
Passo 2.3 Instalação e ligação do tubo flexível de escoamento
Passo 2.4 Opcional: Prolongamento do tubo flexível de escoamento
Passo 2.5 Opcional: Alteração da direção do tubo flexível de escoamento
Passo 2.6 Instalação e ligação de tubagem de refrigerante (tubo de montagem)
Passo 2.7 Encurtamento ou prolongamento dos tubos de refrigeração (tubo de montagem)
Passo 2.8 Fixação da placa de instalação

Inspecção da instalação

40

- Passo 3.1 Realização de testes de fuga de gás
Passo 3.2 Realizar a verificação final e teste de funcionamento



Eliminação Correcta Deste Produto (Resíduos de Equipamentos Eléctricos e Electrónicos)

(Aplicável a países cujos sistemas de recolha sejam separados)

Esta marca apresentada no produto, nos acessórios ou na literatura – indica que o produto e os seus acessórios electrónicos (por exemplo, o carregador, o auricular, o cabo USB) não deverão ser eliminados juntamente com os resíduos domésticos no final do seu período de vida útil. Para impedir danos ao ambiente ou à saúde humana causados pela eliminação incontrolada de resíduos, deverá separar estes equipamentos de outros tipos de resíduos e reciclá-los de forma responsável, para promover uma reutilização sustentável dos recursos materiais.

Os utilizadores domésticos deverão contactar o estabelecimento onde adquiriram este produto ou as entidades oficiais locais para obterem informações sobre onde e de que forma podem entregar estes equipamentos para permitir efectuar uma reciclagem segura em termos ambientais.

Os utilizadores profissionais deverão contactar o seu fornecedor e consultar os termos e condições do contrato de compra. Este produto e os seus acessórios electrónicos não deverão ser misturados com outros resíduos comerciais para eliminação.



Eliminação correcta das baterias existentes neste produto

(Aplicável a países cujos sistemas de recolha sejam separados)

Esta marca, apresentada na bateria, manual ou embalagem, indica que as baterias existentes neste produto não devem ser eliminadas juntamente com os resíduos domésticos indiferenciados no final do seu período de vida útil. Onde existentes, os símbolos químicos Hg, Cd ou Pb indicam que a bateria contém mercúrio, cádmio ou chumbo acima dos níveis de referência indicados na Directiva CE 2006/66. Se as baterias não forem correctamente eliminadas, estas substâncias poderão ser prejudiciais para a saúde humana ou para o meio ambiente.

Para proteger os recursos naturais e promover a reutilização dos materiais, separe as baterias dos outros tipos de resíduos e recicle-as através do sistema gratuito de recolha local de baterias.

(Aplicável somente ao Brasil)

Pilhas e baterias, após seu uso, não devem ser jogadas em lixo comum. Para evitar riscos à saúde humana e ao meio ambiente, realize o descarte ambientalmente adequado, em um Serviço Autorizado Samsung.

Informações de segurança

Antes de utilizar o seu novo aparelho de ar condicionado, leia este manual na íntegra, para garantir que sabe como operar de forma segura e eficaz as extensivas funcionalidades e funções do seu novo aparelho.





Uma vez que as instruções de funcionamento que se seguem abrangem vários modelos, as características do seu aparelho de ar condicionado podem diferir ligeiramente das descritas no presente manual. Se tiver quaisquer questões, contacte o centro de assistência técnica mais próximo por telefone ou procure ajuda online em www.samsung.com.

AVISO

Perigos ou práticas não seguras que podem provocar ferimentos corporais graves ou à morte.

CUIDADO

Perigos ou práticas não seguras que podem provocar ferimentos corporais menores ou danos materiais.

-  Siga as instruções.
-  NÃO faça o indicado.
-  Certifique-se de que a máquina se encontra ligada à terra, para impedir choques elétricos.
-  Desligue a fonte de alimentação.
-  NÃO desmonte.

PARA A INSTALAÇÃO

AVISO

-  **Utilize um cabo de alimentação com especificações de potência semelhantes ou superiores às do produto e utilize-o apenas com este aparelho. Além disso, não utilize uma extensão.**
 - Ligar o cabo de alimentação a uma extensão pode provocar choques elétricos ou um incêndio.

- Não utilize um transformador elétrico. Tal poderá provocar um choque elétrico ou um incêndio.
- Se a tensão/frequência/corrente nominal não corresponder à do aparelho poderá provocar um incêndio.

Este aparelho deve ser instalado por um técnico qualificado ou por uma empresa de assistência técnica.

- Caso contrário, poderão ocorrer choques elétricos, incêndios, explosões, problemas no produto ou ferimentos e a garantia do produto instalado poderá ser anulada.

Instale um Interruptor de Isolamento junto ao aparelho de ar condicionado (mas não nos painéis do ar condicionado) e um disjuntor especialmente para o aparelho de ar condicionado.

- Caso contrário, poderão ocorrer choques elétricos ou um incêndio.

Fixe a unidade exterior firmemente e de forma que os componentes elétricos não fiquem expostos.

- Caso contrário poderão ocorrer choques elétricos, explosões ou problemas no produto.

 **Não instale este aparelho próximo de um aquecedor ou de material inflamável. Não instale este aparelho num local húmido, com gorduras ou poeirento, exposto à luz solar direta ou à água (ou chuva). Não instale este aparelho num local onde possam ocorrer fugas de gás.**

- Tal poderá provocar um choque elétrico ou um incêndio.

Nunca instale a unidade exterior num local, tal como numa parede exterior alta, de onde a mesma possa cair.

- Se cair, a unidade exterior poderá provocar ferimentos, morte ou danos materiais.

 **Este aparelho deve ser adequadamente ligado à terra. Não ligue o ponto de terra elétrico do aparelho a um cano de gás, a um cano de água de plástico ou a uma linha telefónica.**

- Caso contrário poderão ocorrer choques elétricos, um incêndio ou uma explosão.

- Certifique-se de que utiliza uma tomada elétrica com ligação de terra.



CUIDADO



Tape o aparelho de ar condicionado com o saco PE após a instalação e retire-o quando começar a utilizar o aparelho de ar condicionado.

Instale o aparelho num piso nivelado e firme que possa sustentar o seu peso.

- Caso contrário poderão ocorrer vibrações anómalas, ruído ou problemas no produto.

Instale adequadamente o tubo flexível de escoamento, para que a água escoe corretamente.

- Caso contrário poderá ocorrer transbordo e queda de água e danos materiais. Evite o escoamento para tubos de esgoto, uma vez que podem surgir odores no futuro.

Ao instalar a unidade exterior, certifique-se de que liga o tubo flexível de escoamento de forma que o escoamento seja corretamente realizado.

- A água gerada pela unidade exterior durante o aquecimento pode transbordar e provocar danos materiais. Em particular, no inverno, se um bloco de gelo cair, este poderá provocar ferimentos, morte ou a danos materiais.

PARA A FONTE DE ALIMENTAÇÃO



AVISO



Se o disjuntor se encontrar danificado, entre em contacto com o centro de assistência técnica mais próximo.



Não puxe nem dobre excessivamente o cabo de alimentação. Não torça nem dê um nó no cabo de alimentação. Não coloque o cabo de alimentação sobre um objeto metálico, não coloque um objeto pesado sobre o cabo, não o introduza entre objetos nem o puxe para o espaço por detrás do aparelho.

- Tal poderá provocar um choque elétrico ou um incêndio.



CUIDADO



Se o aparelho de ar condicionado não for utilizado durante um longo período de tempo ou durante uma trovoadas, desligue a alimentação utilizando o disjuntor.

- Caso contrário, poderão ocorrer choques elétricos ou um incêndio.

PARA A UTILIZAÇÃO



AVISO



Se o aparelho ficar inundado, entre em contacto com o centro de assistência técnica mais próximo.

- Caso contrário, poderão ocorrer choques elétricos ou um incêndio.

Se o aparelho emitir um ruído estranho, libertar um cheiro a queimado ou fumo, desligue de imediato a fonte de alimentação e entre em contacto com o centro de assistência técnica mais próximo.

- Caso contrário, poderão ocorrer choques elétricos ou um incêndio.

No caso de uma fuga de gás (tal como gás propano, gás LP, etc.), ventile de imediato o espaço sem tocar na linha de alimentação. Não toque no aparelho nem na linha de alimentação.

- Não utilize um sistema de ventilação eletromecânico.
- As faíscas podem provocar uma explosão ou um incêndio.

Para voltar a instalar o aparelho de ar condicionado, entre em contacto com o centro de assistência técnica mais próximo.

- Caso contrário, poderão ocorrer problemas no produto, transbordo de água, choques elétricos ou incêndio.
- O serviço de entrega do produto não se encontra incluído. Se voltar a instalar o produto noutra local, serão cobradas as despesas de montagem adicionais e uma tarifa de instalação.

- Se pretende instalar o produto num local pouco habitual, como numa área industrial ou próximo do mar, onde possa ficar exposto a sal no ar, terá de entrar em contacto com o seu centro de assistência técnica mais próximo.

⊘ Não toque no disjuntor com as mãos molhadas.

- Tal poderá provocar um choque elétrico.

Não desligue o aparelho de ar condicionado com o disjuntor em funcionamento.

- Desligar o aparelho de ar condicionado e, de seguida, voltar a ligar o disjuntor pode provocar uma faísca ou resultar num choque elétrico ou em incêndio.

Depois de desembalar o aparelho de ar condicionado, mantenha todos os materiais de embalagem fora do alcance das crianças, uma vez que os materiais de embalagem podem ser perigosos para as mesmas.

- Se uma criança colocar um saco na cabeça, pode sufocar.

Não toque na pá do fluxo de ar com as mãos ou os dedos durante o aquecimento.

- Tal poderá provocar um choque elétrico ou queimaduras.

Não introduza os dedos ou substâncias estranhas na entrada/saída de ar do aparelho de ar condicionado.

- Preste especial atenção para que as crianças não fiquem feridas, ao introduzirem os dedos no produto.

Não bata no aparelho de ar condicionado nem o puxe com força excessiva.

- Tal poderá provocar um incêndio, ferimentos ou problemas no produto.

Não coloque um objeto próximo da unidade exterior que permita que as crianças subam para a máquina.

- Tal poderá fazer com que as crianças fiquem gravemente feridas.

Não utilize este aparelho de ar condicionado durante longos períodos de tempo em locais pouco ventilados ou junto a pessoas doentes.

- Uma vez que este pode ser perigoso devido à falta de oxigénio, abra uma janela pelo menos de uma em uma hora.



Se substâncias estranhas, como água, entrarem no aparelho, desligue a fonte de alimentação e entre em contacto com o centro de assistência técnica mais próximo.

- Caso contrário, poderão ocorrer choques elétricos ou um incêndio.



Não tente reparar, desmontar ou modificar você mesmo o aparelho.

- Não utilize fusíveis (tais como de cobre, de fio de aço, etc.) além dos fusíveis padrão.
- Caso contrário poderão ocorrer choques elétricos, incêndio, ferimentos ou problemas no produto.



CUIDADO



Não coloque objetos ou dispositivos sob a unidade interior.

- O gotejamento de água da unidade interior pode provocar um incêndio ou danos materiais.

Verifique se a estrutura da instalação da unidade exterior se encontra partida pelo menos uma vez por ano.

- Caso contrário, poderão ocorrer ferimentos, morte ou danos materiais.
- Para impedir ferimentos corporais, certifique-se de que altera a direção da pá do fluxo de ar horizontal depois de parar os movimentos da pá do fluxo de ar vertical.

A corrente máxima é medida de acordo com a norma para a segurança IEC e a corrente é medida de acordo com a norma para a eficiência energética ISO.

-
- ⊘ **Não suba para cima do aparelho nem coloque objetos (tais como roupa, velas acesas, cigarros acesos, pratos, produtos químicos, objetos metálicos, etc.) sobre o aparelho.**
- Tal poderá provocar choques elétricos, incêndios, problemas no produto ou ferimentos.

Não manuseie o aparelho com as mãos molhadas.

- Tal poderá provocar um choque elétrico.

Não pulverize material volátil, tal como inseticidas, na superfície do aparelho.

- Além de ser nocivo para os seres humanos, pode também provocar um choque elétrico, um incêndio ou problemas no produto.

Não beba água do aparelho de ar condicionado.

- A água pode ser nociva para os seres humanos.

Não sujeite o controlo remoto a impactos fortes nem o desmonte.

Não toque nos tubos ligados ao produto.

- Tal poderá provocar ferimentos ou queimaduras.

Não utilize este aparelho de ar condicionado para conservar equipamento de precisão, alimentos, animais, plantas ou cosméticos, nem para outros fins pouco habituais.

- Tal poderá provocar danos materiais.

Evite a exposição direta de seres humanos, animais e plantas ao fluxo de ar proveniente do aparelho de ar condicionado durante longos períodos de tempo.

- Este pode ser nocivo para seres humanos, animais e plantas.

Este aparelho não se destina a ser usado por pessoas (incluindo crianças) com capacidades físicas, sensoriais ou mentais reduzidas, ou com falta de experiência e conhecimento, sem supervisão ou instruções relativos à utilização do aparelho por uma pessoa responsável pela sua segurança. As crianças devem ser supervisionadas para garantir que não brincam com o aparelho.

PARA A LIMPEZA

AVISO

 **Não limpe o aparelho pulverizando água diretamente no mesmo. Não utilize benzeno, diluente ou álcool para limpar o aparelho.**

- Tal poderá provocar descoloração, deformação, danos, choques elétricos ou um incêndio.

Antes de limpar ou realizar a manutenção, desligue a fonte de alimentação e aguarde até o ventilador parar.

- Caso contrário, poderão ocorrer choques elétricos ou um incêndio.

CUIDADO

 **Proceda com cuidado ao limpar a superfície do permutador de calor da unidade exterior, uma vez que o mesmo tem extremidades pontiagudas.**

- A limpeza deve ser feita por um técnico qualificado. Entre em contacto com o seu técnico de instalação ou centro de assistência técnica.

 **Não limpe você mesmo o interior do aparelho de ar condicionado.**

- Para limpar o interior do aparelho, entre em contacto com o centro de assistência técnica mais próximo.
- Ao limpar o filtro, consulte as descrições contidas na secção “Referência rápida para limpeza”.
- Caso contrário poderão ocorrer danos, choques elétricos ou um incêndio.
- Certifique-se de que as extremidades pontiagudas da superfície não provocam ferimentos, ao manusear o permutador de calor.

Descrição geral da unidade interior

O produto real pode diferir ligeiramente da imagem ilustrada em seguida.

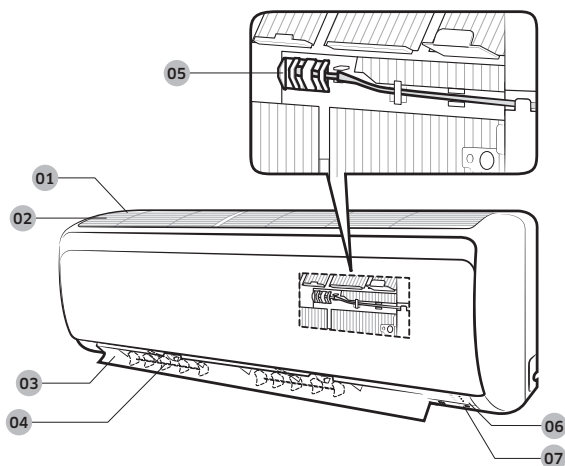

01 Admissão de ar

02 Filtro de ar

03 Pá de fluxo de ar (vertical)

04 Pá de fluxo de ar (horizontal)

05 Sensor de temperatura da divisão

06 Visor

07 Botão Ligar/Desligar /
Recetor do controlo remoto

Visor

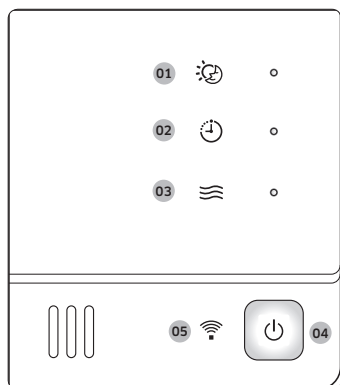

01 Indicador good'sleep

02 Indicador do temporizador
Indicador de limpeza automática

03 Indicador de funcionamento

04 Botão Ligar/Desligar

05 Receptor do controlo remoto

Descrição geral do controlo remoto

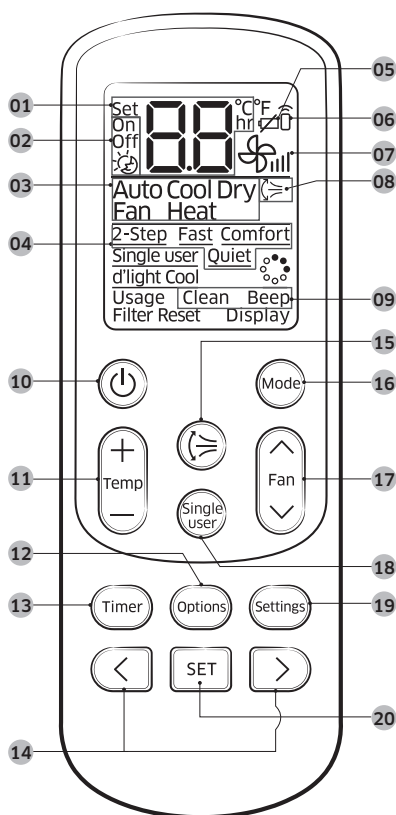

- 01 Indicador de definição da temperatura
- 02 Indicador da opção do temporizador
- 03 Indicador do modo de funcionamento
- 04 Indicador de opções
- 05 Indicador de bateria fraca
- 06 Indicador da transmissão
- 07 Indicador de velocidade do ventilador
- 08 Indicador de oscilação vertical do ar
- 09 Indicador de definições
- 10 Botão Ligar/Desligar
- 11 Botão Temperatura
- 12 Botão Opções
- 13 Botão Temporizador
- 14 Botão direção/botão seleção
- 15 Botão de oscilação vertical de ar
- 16 Botão Modo
- 17 Botão de velocidade do ventilador
- 18 Botão Single user
- 19 Botão Definições
- 20 Botão Confirmar

NOTA

- As descrições neste manual baseiam-se primariamente nos botões do controlo remoto.
- Embora o Single user / Virus Doctor (ícone de vírus) / d'light Cool / Usage / Filter Reset / Display seja apresentado no visor do controlo remoto, este não está disponível no presente modelo.

Introdução das pilhas

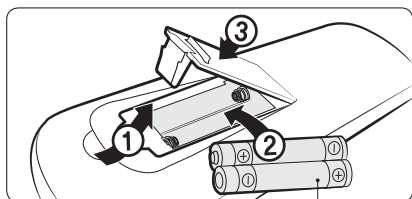

duas pilhas de tipo AAA 1,5V

Funcionamento do controlo remoto

O aparelho de ar condicionado é fácil de utilizar, basta seleccionar um modo e, de seguida, controlar a temperatura, a velocidade do ventilador e a direção do ar.



Modos de funcionamento

Pode alterar o modo atual entre Auto, Cool, Dry, Fan e Heat premindo o botão

Controlo da temperatura

A temperatura pode ser ajustada consoante o modo como se indica a seguir:

Modo	Controlo da temperatura
Auto/Cool/Heat	Ajuste em incrementos de 1 °C, de 16 °C a 30 °C.
Dry	Ajuste em incrementos de 1 °C, de 18 °C a 30 °C.
Fan	Não pode controlar a temperatura.

NOTA

Pode usar os modos Cool, Dry, e Heat nas seguintes condições:

Modo	Temperatura exterior		Temperatura interior	Humidade interior
	AJ017/018/ 023/028NCJ*CH	AJ034/038NCJ5CH		
Modo Cool (Arrefecimento)	-5 °C a 46 °C	-10 °C a 46 °C	16 °C a 32 °C	80 % ou menos de humidade relativa
Modo Heat (Aquecimento)	-15 °C a 24 °C		27 °C ou inferior	-
Modo Dry (Desumidificação)	-5 °C a 46 °C	-10 °C a 46 °C	18 °C a 32 °C	-

- A temperatura normalizada para aquecimento é 7°C. Se a temperatura exterior cair para 0°C ou inferior, a capacidade de aquecimento pode ser reduzida dependendo da condição de temperatura.
- Se a operação de refrigeração for utilizada acima dos 32°C (temperatura interior), não refrigerará na sua capacidade total.

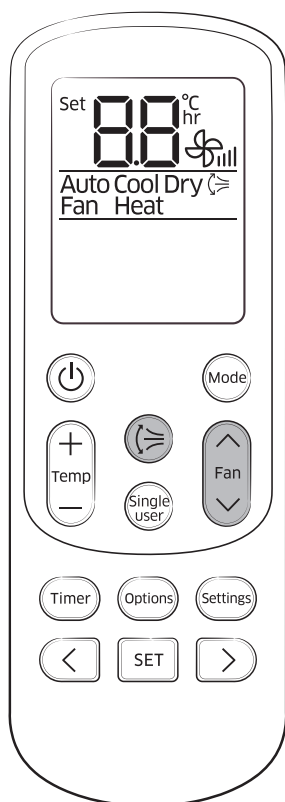

Controlo da velocidade do ventilador

Pode seleccionar as seguintes velocidades do ventilador em cada modo:

Modo	Velocidades do ventilador disponíveis
Auto/Dry	☼ (Auto)
Cool/Heat	☼ (Auto), ☼ (Baixo), ☼ (Méd.), ☼ (Alto), ☼ (Turbo)
Fan	☼ (Baixo), ☼ (Méd.), ☼ (Alto), ☼ (Turbo)

Controlo da direcção do fluxo de ar

Fixe a direcção do fluxo de ar vertical, parando os movimentos da respetiva pá.

Em funcionamento ►

NOTA

- Se ajustar manualmente a pá vertical do fluxo de ar, esta pode não fechar completamente quando desligar o aparelho de ar condicionado.
- Pode controlar a direcção do fluxo de ar vertical quando a função good'sleep está ativada no modo Heat, mas não no modo Cool.

Fluxo de ar horizontal (manual)

Fixe a direcção do fluxo de ar horizontal, alterando a direcção da respetiva pá manualmente.

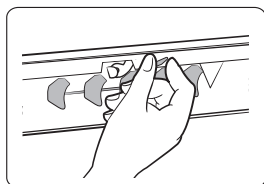

Arrefecimento

As funções inteligentes e potentes de arrefecimento do aparelho de ar condicionado Samsung mantêm um espaço fechado fresco e confortável.

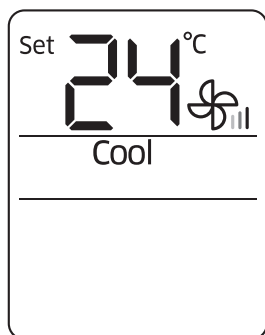

Modo Cool (Arrefecimento)

Utilize o modo Cool para manter a divisão fresca quando o tempo está quente.

► ► Selecione Cool.

NOTA

- Para sua comodidade, a diferença de temperatura entre o ar interior e exterior não deve exceder os 5 °C no modo Cool.
- Depois de selecionar o modo Cool, selecione a função, a temperatura e a velocidade do ventilador que pretende aplicar.
 - Para arrefecer rapidamente a divisão, selecione uma temperatura baixa e uma velocidade do ventilador alta.
 - Para poupar energia, selecione uma temperatura alta e uma velocidade do ventilador baixa.
 - À medida que a temperatura interior se aproxima da temperatura definida, o compressor reduz a velocidade de funcionamento, para poupar energia.

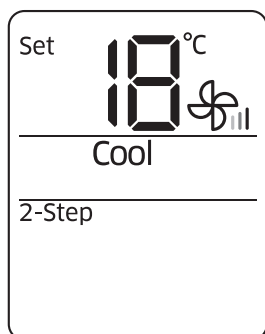

Função de arrefecimento 2-Step (em 2 passos)

Utilize a função de arrefecimento 2-Step (em 2 passos) para atingir rapidamente a temperatura definida. O ar condicionado ajusta automaticamente a velocidade do ventilador e a direção do fluxo de ar. Só pode selecionar esta função quando ativar o modo Cool.

No modo Cool ► ► ►

Selecione 2-Step. ►

Funcionamento em desumidificação

A função de desumidificação do aparelho de ar condicionado Samsung mantém um espaço fechado seco e confortável.

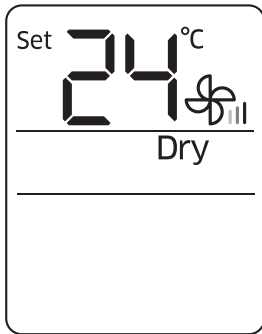

Modo Dry (Desumidificação)

Utilize o modo Dry quando o tempo está chuvoso ou húmido.

 ►  ► Selecione Dry.

NOTA

- Quanto mais baixa for a temperatura definida, mais alta será a capacidade de desumidificação. Quando sentir muita humidade, baixe a definição de temperatura.
- Não pode usar o modo Dry para aquecimento. O modo Dry foi concebido para produzir um efeito secundário durante o arrefecimento.

Funcionamento em aquecimento

A função de aquecimento do aparelho de ar condicionado Samsung mantém um espaço fechado aquecido e confortável.

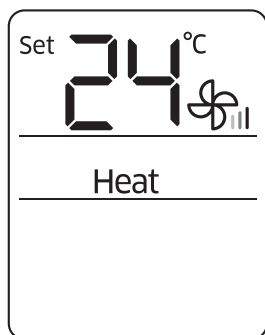

Modo Heat (Aquecimento)

Utilize o modo Heat para manter a divisão aquecida.

 ►  ► Selecione Heat.

NOTA

- O ventilador pode não funcionar inicialmente, durante cerca de 3 a 5 minutos, enquanto o ar condicionado aquece, para impedir correntes frias.
- Se o ar condicionado não aquecer o suficiente, utilize um aparelho de aquecimento adicional, juntamente com o aparelho de ar condicionado.
- Quando a temperatura exterior é baixa e a humidade elevada no modo de aquecimento, poderá formar-se gelo no permutador de calor exterior. Consequentemente, a eficácia de aquecimento também poderá diminuir. Neste caso, o ar condicionado ativa a função de descongelação durante aproximadamente 5 a 12 minutos para remover o gelo do permutador de calor exterior.
- Quando a função de descongelação está ativa não sai ar da unidade interior para impedir a saída de ar frio. Algum tempo depois de a função de descongelação parar, começa a sair ar quente.
- É possível reduzir o ciclo da função de descongelação consoante a quantidade de gelo na unidade exterior.
- Também é possível reduzir o ciclo da função de descongelação consoante a humidade acumulada devido à chuva ou neve.
- Quando a função de descongelação está ativa não é possível seleccionar outras funções com o controlo remoto. Selecione-as depois de a função de descongelação parar.

Funcionalidades inteligentes rápidas

O aparelho de ar condicionado Samsung oferece-lhe várias funcionalidades adicionais.

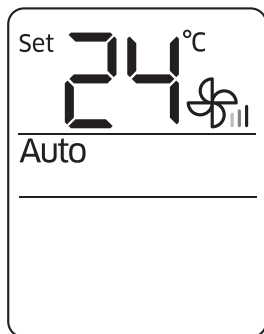

Modo Auto

Utilize o modo Auto quando quiser que o aparelho de ar condicionado controle automaticamente o funcionamento. O aparelho de ar condicionado irá criar o ambiente mais confortável possível.

 ►  ► **Selecione Auto.**

NOTA

- Quando a temperatura interior aparentar encontrar-se mais alta ou mais baixa do que o ponto definido, o aparelho de ar condicionado produz automaticamente ar fresco, para a baixar ou ar quente, para a aumentar.

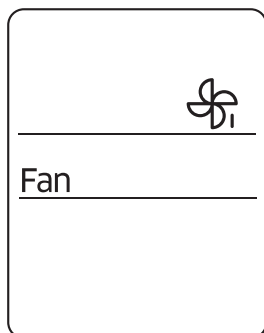

Modo Fan (Ventilação)

Utilize o modo Fan para utilizar o aparelho de ar condicionado como uma ventoinha normal. O aparelho de ar condicionado cria uma brisa natural.

 ►  ► **Selecione Fan.**

NOTA

- Se o aparelho de ar condicionado não for utilizado durante um longo período de tempo, seque-o ligando-o no modo Fan durante 3 a 4 horas.
- A unidade exterior está configurada para não operar no modo Fan, de forma a impedir a entrada de ar frio na unidade. Este funcionamento é normal e não constitui uma avaria do aparelho.

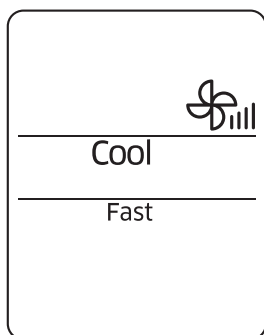

Função Fast (Rápido)

Utilize a função Fast para arrefecer ou aquecer rapidamente a sua divisão. Esta função é a função de arrefecimento e aquecimento mais potente do aparelho de ar condicionado. Pode selecionar esta função quando os modos Cool e Heat estiverem ativos.

No modo Cool ou Heat ► **Options** ► **<** **>** ►

Selecione Fast. ► **SET**

NOTA

- Se selecionar a função Fast com as funções de arrefecimento 2-Step (em 2 passos), Comfort, Single user, Quiet, ou good'sleep ativadas, estas serão desativadas.
- Pode alterar a direção do fluxo de ar.
- Não pode alterar a temperatura definida e a velocidade do ventilador.
- Quando selecionar a função Fast no modo Heat, a velocidade do ventilador poderá não aumentar, para impedir que seja soprado ar frio.

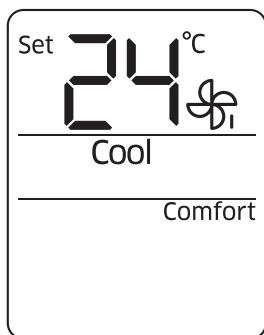

Função Comfort (Conforto)

Utilize a função Comfort quando achar que o efeito de aquecimento ou arrefecimento no momento é demasiado forte. O aparelho de ar condicionado proporcionará um arrefecimento ou aquecimento mais suave. Pode selecionar esta função quando os modos Cool e Heat estiverem ativos.

No modo Cool ou Heat ► **Options** ► **<** **>** ►

Selecione Comfort. ► **SET**

NOTA

- Pode alterar a temperatura definida e a direção do fluxo de ar.
- Não pode alterar a velocidade do ventilador.
- Se selecionar a função Comfort com as funções de arrefecimento 2-Step (em 2 passos), Fast, Single user, Quiet, ou good'sleep ativadas, estas serão desativadas.
- Se achar que o efeito de arrefecimento ou de aquecimento na função Comfort é fraco, pode desativar a função Comfort.

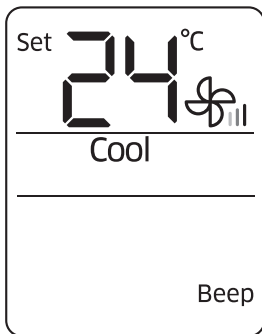

Função de tom de aviso sonoro

Utilize a função de tom de aviso sonoro para ativar ou desativar o som emitido ao se premir um botão no controle remoto.

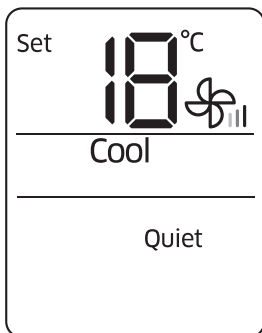

Função Quiet (Modo Silencioso)

Utilize a função Quiet para reduzir o ruído de funcionamento. Pode selecionar esta função quando os modos Cool e Heat estiverem ativos.

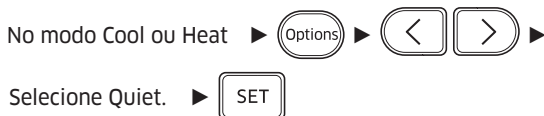

NOTA

- Pode alterar a temperatura definida e a direção do fluxo de ar.
- Não pode alterar a velocidade do ventilador.
- Se selecionar a função Quiet com as funções de arrefecimento 2-Step (em 2 passos), Fast, Comfort, Single user, ou good'sleep ativadas, estas serão desativadas.

Funcionamento com poupança de energia

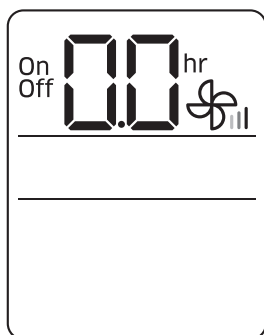

Função temporizador ligado/desligado

Utilize Temporizador ligado/Temporizador desligado para ligar ou desligar o aparelho de ar condicionado passado o tempo definido.

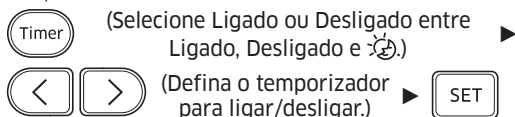

- Prima o botão (temporizador) para alterar a função atual entre **On**, **Off**, e (good'sleep). (good'sleep) só é apresentado nos modos Cool e Heat.

NOTA

- Pode definir um tempo entre 0,5 e 24 horas. Defina o intervalo de tempo para 0,0 para cancelar a função Temporizador ligado/desligado.
- Depois de iniciar a função Temporizador ligado/desligado, o indicador () do temporizador é apresentado no visor da unidade interior.
- Após ativar a função Temporizador ligado, pode alterar o modo e definir a temperatura. Não pode alterar a temperatura definida com o modo Fan ativado.
- Não pode definir o mesmo tempo para as funções Temporizador ligado e Temporizador desligado.

Combinar Temporizador ligado e Temporizador desligado	
Quando o aparelho de ar condicionado está desligado	Exemplo) Temporizador ligado: 3 horas, Temporizador desligado: 5 horas O aparelho de ar condicionado liga-se após 3 horas a partir do momento em que inicia o Temporizador ligado/desligado, permanece ativo durante 2 horas e, de seguida, desliga-se automaticamente.
Quando o aparelho de ar condicionado está ligado	Exemplo) Temporizador ligado: 3 horas, Temporizador desligado: 1 hora O aparelho de ar condicionado desliga-se após 1 hora a partir do momento em que inicia o Temporizador ligado/desligado e, de seguida, liga-se 2 horas após o momento em que é desligado.

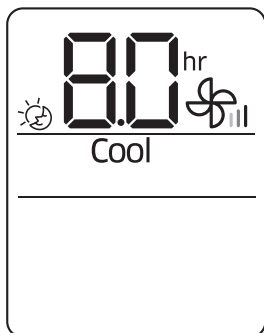

Função good'sleep

Utilize a função good'sleep para dormir bem de noite e poupar energia. Pode seleccionar esta função quando os modos Cool e Heat estiverem ativos.

No modo Cool ou Heat ► (Timer) (Selecione entre Ligado, Desligado e .)

(◀) (▶) (Defina o tempo de funcionamento.) ► (SET)

- Prima o botão (Timer) (temporizador) para alterar a função atual entre On, Off, e (good'sleep).

NOTA

- Pode ajustar a temperatura definida em incrementos de 1 °C, entre 16 °C e 30 °C.
- As temperaturas definidas recomendadas e otimizadas na função good'sleep são as seguintes:

Modo	Temperatura definida recomendada	Temperatura definida otimizada
Cool	25 °C a 27 °C	26 °C
Heat	21 °C a 23 °C	22 °C

- Depois de iniciar a função good'sleep, o indicador (good'sleep) é apresentado no visor da unidade interior.
- Pode definir um tempo de funcionamento entre 0,5 e 12 horas. Defina o tempo de funcionamento para 0,0 para cancelar a função good'sleep.
- O tempo de funcionamento predefinido da função good'sleep no modo Cool é de 8 horas. Se o tempo de funcionamento estiver definido para mais de 5 horas, a função Acordar inicia 1 hora após o tempo definido. O aparelho de ar condicionado para automaticamente quando o tempo de funcionamento chega ao fim.
- Quando as funções Temporizador ligado, Temporizador desligado e good'sleep se sobrepõem, o aparelho de ar condicionado opera o seu temporizador apenas com a função que iniciou mais recentemente.

Referência rápida para limpeza

Execução da limpeza automática

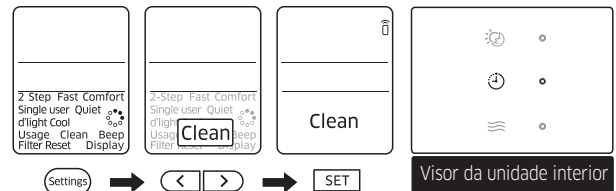

Duração da limpeza (minutos)	
Auto (Cool), Cool, Dry	30
Auto (Heat), Heat, Fan	15

NOTA

- Quando define o temporizador de limpeza automática, **Clean** pisca no visor do controlo remoto e, em seguida, desaparece. O indicador do temporizador (🕒) também é exibido no visor do controlo remoto.
- Quando o aparelho de ar condicionado se encontra desligado, a limpeza automática inicia-se de imediato quando é selecionada. Quando o aparelho de ar condicionado é ligado, a limpeza automática inicia-se mal o aparelho de ar condicionado para de funcionar.
- Durante a limpeza automática, o ventilador interior continua em funcionamento e as pás do fluxo de ar permanecem abertas para expelir ar ambiente.

Limpeza do exterior da unidade interior e do permutador de calor da unidade exterior

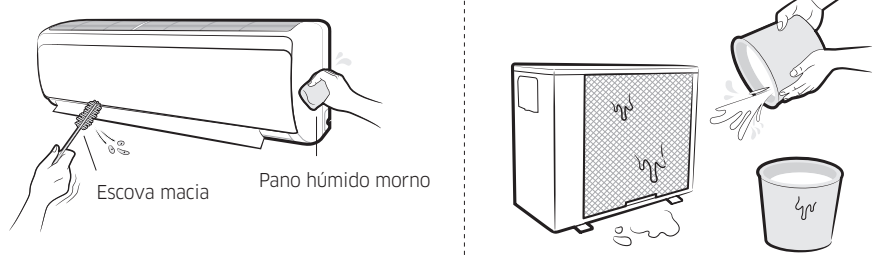

Escova macia Pano húmido morno

Antes de limpar, certifique-se de que desliga o equipamento e o cabo de alimentação.

Pulverize água para limpar a poeira.

⚠ CUIDADO

- Não limpe o visor usando detergente alcalino.

- Não utilize ácido sulfúrico, ácido clorídrico ou solventes orgânicos (tais como diluente, querosene e acetona) para limpar as superfícies. Não coloque autocolantes na superfície do aparelho de ar condicionado, uma vez que estes a podem danificar.
- Para limpar e inspecionar o permutador de calor da unidade exterior, entre em contacto com o centro de assistência local para obter ajuda.

Limpeza do filtro

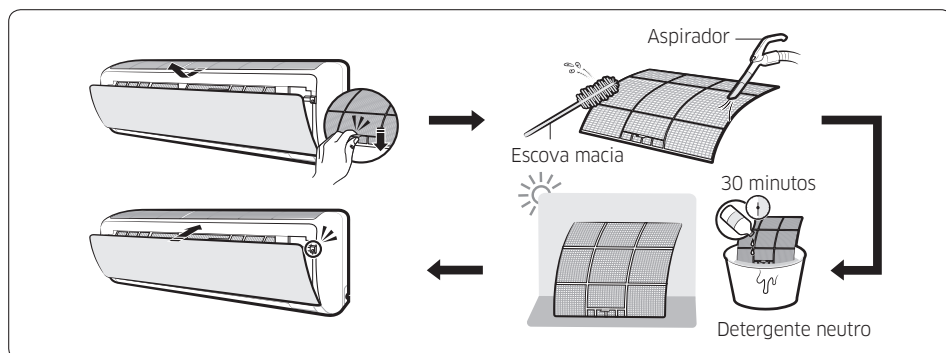

CUIDADO

- Não esfregue o filtro de ar com uma escova ou com outro utensílio de limpeza. Tal pode danificar o filtro.
- Não exponha o filtro de ar à luz solar direta ao secar o mesmo.

NOTA

- Limpe o filtro de ar de 2 em 2 semanas. A regularidade da limpeza pode variar consoante a utilização e as condições ambientais.
- Se o filtro de ar secar numa área húmida, pode produzir odores desagradáveis. Limpe-o novamente e seque-o numa área bem ventilada.

Resolução de problemas

Se o aparelho de ar condicionado não estiver a funcionar corretamente, consulte o quadro seguinte para poupar tempo e despesas desnecessárias.

Problema	Solução
O aparelho de ar condicionado não funciona de todo.	<ul style="list-style-type: none">• Verifique o estado da alimentação e, de seguida, ligue novamente o aparelho de ar condicionado.• Ligue o disjuntor, ligue à tomada o cabo de alimentação e, de seguida, ligue novamente o aparelho de ar condicionado.• Certifique-se de que o isolador se encontra ligado.• Verifique se a função Temporizador desligado está ativa. Ligue novamente o aparelho de ar condicionado, premindo o botão (Ligar/Desligar).
Não consigo alterar a temperatura.	<ul style="list-style-type: none">• Verifique se o modo Fan ou Fast se encontram ativos. Nestes modos, o aparelho de ar condicionado controla automaticamente a temperatura definida e não a pode alterar.
Não sai ar frio nem quente do aparelho de ar condicionado.	<ul style="list-style-type: none">• Verifique se a temperatura definida é mais elevada, no modo Cool, ou mais baixa, no modo Heat, do que a temperatura atual. Prima o botão Temperatura no controlo remoto para alterar a temperatura definida.• Verifique se o filtro de ar se encontra bloqueado com sujidade. Se o filtro de ar estiver bloqueado, o desempenho de arrefecimento e aquecimento pode ser mais fraco. Remova a sujidade com regularidade.• Verifique se a unidade exterior se encontra coberta ou instalada próxima de obstáculos. Remova as tampas e os obstáculos.

Problema	Solução
Não sai ar frio nem quente do aparelho de ar condicionado.	<ul style="list-style-type: none">• Verifique se a função de descongelação está ativada no aparelho de ar condicionado. Quando se forma gelo no inverno ou quando a temperatura exterior é demasiado baixa, o aparelho de ar condicionado executa automaticamente a função de descongelação. Enquanto esta função está ativa, o ventilador interior para e deixa de sair ar quente.• Verifique se as portas ou as janelas estão abertas. Tal pode dar origem a um desempenho de arrefecimento ou aquecimento fraco. Feche as portas e as janelas.• Verifique se o aparelho de ar condicionado se encontra ligado imediatamente após a operação de arrefecimento ou aquecimento parar. Neste caso, só o ventilador se encontra ativo para proteger o compressor da unidade exterior.• Verifique se a tubagem é demasiado longa. Quando o comprimento da tubagem ultrapassa o comprimento máximo, o desempenho de arrefecimento e aquecimento pode diminuir.
Não consigo alterar a direção do fluxo de ar.	<ul style="list-style-type: none">• Verifique se a função good'sleep está ativa. Se esta função estiver ativa, não poderá controlar a direção do fluxo de ar. (Mas poderá controlar a direção do fluxo de ar se esta função estiver ativa no modo Heat.)

Problema	Solução
Não consigo alterar a velocidade do ventilador.	<ul style="list-style-type: none">• Quando o modo Auto, Dry, ou Fast se encontra em funcionamento ou a função good'sleep está em funcionamento no modo Cool, o aparelho de ar condicionado controla automaticamente a velocidade do ventilador e não pode ser alterada.
O controlo remoto não funciona.	<ul style="list-style-type: none">• Substitua as pilhas do controlo remoto por outras novas.• Certifique-se de que nada está a bloquear o sensor do controlo remoto.• Verifique se existe um aparelho de luz intensa próximo do aparelho de ar condicionado. Uma luz intensa proveniente das lâmpadas fluorescentes ou sinais de néon podem interromper as ondas elétricas.
A função Temporizador ligado/desligado não funciona.	<ul style="list-style-type: none">• Certifique-se de que prime o botão Confirmar no controlo remoto, depois de definir o tempo.
O indicador pisca continuamente.	<ul style="list-style-type: none">• Prima o botão Ligar/Desligar para desligar o aparelho de ar condicionado ou desligue o cabo de alimentação da tomada. Se o indicador continuar a piscar, entre em contacto com o centro de assistência técnica.

Problema	Solução
O aparelho espalha odores pela divisão durante o funcionamento.	<ul style="list-style-type: none">• Verifique se o aparelho de ar condicionado está em funcionamento numa área com fumo. Ventile a divisão ou ligue o aparelho de ar condicionado no modo Fan durante 3 a 4 horas. (O aparelho de ar condicionado não possui componentes que emitam um forte odor.)• Verifique se os drenos estão limpos. Limpe-os com regularidade.
Foi indicado um erro.	<ul style="list-style-type: none">• Se o indicador da unidade interior piscar, entre em contacto com o centro de assistência técnica mais próximo. Certifique-se de que fornece o código de erro ao centro de assistência técnica.
É gerado ruído.	<ul style="list-style-type: none">• Quando o fluxo do refrigerante muda, pode ser gerado ruído, consoante o estado do aparelho de ar condicionado. Isto é normal.
A unidade exterior está a deitar fumo.	<ul style="list-style-type: none">• Pode não ser um incêndio, pode tratar-se de vapor gerado no permutador de calor exterior, se a função de descongelação se encontrar ativa, no modo Heat, no inverno.
As ligações do tubo da unidade exterior deitam gotas de água.	<ul style="list-style-type: none">• Pode desenvolver-se condensação quando a temperatura ambiente se altera excessivamente. Isto é normal.

Informações de segurança sobre a instalação

Siga cuidadosamente as precauções enumeradas de seguida, uma vez que estas são essenciais para garantir a segurança do aparelho de ar condicionado e dos trabalhadores.

- Desligue sempre o aparelho de ar condicionado da fonte de alimentação, antes de efetuar a manutenção ou aceder aos seus componentes internos.
- Certifique-se de que as operações de instalação e de teste são realizadas por pessoal qualificado.
- Certifique-se de que o ar condicionado não é instalado numa área de fácil acesso.

Informações gerais

- Leia atentamente os conteúdos deste manual antes de instalar o aparelho de ar condicionado e guarde o manual num local seguro, para que o possa utilizar como referência após a instalação.
- Para garantir a máxima segurança, os técnicos de instalação devem ler sempre atentamente os avisos seguintes.
- Guarde o manual de funcionamento e instalação num local seguro e lembre-se de fornecê-lo ao novo proprietário, se o aparelho de ar condicionado for vendido ou transferido.
- Este manual explica como instalar uma unidade interior com um sistema split, com duas unidades SAMSUNG. A utilização de outros tipos de unidades com diferentes sistemas de controlo pode danificar as unidades e invalidar a garantia. O fabricante não será responsabilizado por danos decorrentes da utilização de peças que não se encontrem em conformidade.
- O fabricante não será responsabilizado por danos provocados por alterações não autorizadas ou por uma ligação elétrica inadequada e pelo não cumprimento dos requisitos indicados na tabela "Limites de funcionamento", incluída no manual, devendo tal anular de imediato a garantia.
- O aparelho de ar condicionado só deve ser utilizado em aplicações para as quais foi concebido: a unidade interior não é adequada para instalação em áreas destinadas a lavandaria.
- Não utilize as unidades se estas estiverem danificadas. Se ocorrer um problema, desligue a unidade e retire o cabo da tomada.
- Para ajudar a prevenir choques elétricos, incêndios ou ferimentos, pare a unidade, desative o interruptor de proteção e entre em contacto com o apoio técnico da SAMSUNG sempre que a unidade produzir fumo, se o cabo de alimentação estiver quente ou danificado ou se a unidade gerar muito ruído.
- Lembre-se sempre de inspecionar a unidade, as ligações elétricas, os tubos do refrigerante e as proteções com regularidade. Estas operações só devem ser realizadas por pessoal qualificado.

- A unidade contém peças móveis, que devem ser sempre mantidas fora do alcance das crianças.
- Não tente reparar, alterar, reinstalar a unidade ou mudá-la de posição. Se realizadas por pessoal não autorizado, estas operações podem provocar choques elétricos ou incêndios.
- Não coloque recipientes com líquidos ou outros objetos na unidade.
- Todos os materiais usados para fabricar e embalar o aparelho de ar condicionado são recicláveis.
- O material da embalagem e as pilhas gastas do controlo remoto (opcional) devem ser eliminadas de acordo com a legislação em vigor.
- O aparelho de ar condicionado contém um refrigerante que deve ser eliminado como um resíduo especial. No final do seu ciclo de vida, o aparelho de ar condicionado deve ser eliminado em centros autorizados ou devolvido ao retalhista, para que possa ser eliminado de forma correta e segura.

Instalação da unidade

- **IMPORTANTE:** Ao instalar a unidade, lembre-se sempre de ligar primeiro os tubos do refrigerante e, de seguida, as linhas elétricas. Desmonte sempre as linhas elétricas antes dos tubos de refrigerante.
- No momento da receção, inspecione o produto para verificar se este foi danificado durante o transporte. Se o produto aparentar encontrar-se danificado, **NÃO O INSTALE** e comunique de imediato o dano à transportadora ou ao retalhista (se o técnico de instalação ou o técnico autorizado tiver ido buscar o material ao retalhista.)
- Quando a instalação estiver concluída, realize sempre um teste de funcionamento e forneça as instruções ao utilizador sobre como operar o aparelho de ar condicionado.
- Não utilize o aparelho de ar condicionado em ambientes com substâncias perigosas ou próximo de equipamento que emita chamas livres, para evitar a ocorrência de incêndios, explosões ou ferimentos.
- As nossas unidades devem ser instaladas respeitando os espaços indicados no manual de instalação, para garantir a acessibilidade de ambos os lados, ou a capacidade de realizar manutenções de rotina e reparações. Os componentes da unidade devem encontrar-se acessíveis, para que possam ser desmontados com total segurança para as pessoas e os objetos. Por este motivo, sempre que as indicações do Manual de Instalação não forem respeitadas, o custo necessário para alcançar e reparar a unidade (em segurança, conforme o exigido pela legislação em vigor) com linguas,

reboques, andaimes ou outros meios de elevação não estará abrangido pela garantia e será cobrado ao utilizador final.

- Ao instalar a unidade exterior perto do mar, certifique-se de que esta não fica diretamente exposta à brisa marítima. Se não conseguir encontrar um local adequado, que não esteja diretamente exposto à brisa marítima, construa uma parede de proteção ou uma cerca de proteção.
 - Instale a unidade exterior num local (tal como perto de edifícios, etc.) onde fique ao abrigo da brisa marítima. O incumprimento deste procedimento poderá provocar danos na unidade exterior.

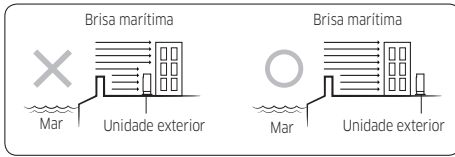

- Se não conseguir evitar a instalação da unidade exterior numa zona costeira, construa uma parede de proteção em torno da mesma, para servir de barreira à brisa marítima.
- Construa uma parede de proteção com um material sólido como o betão, para bloquear a brisa marítima. Certifique-se de que a altura e a largura da parede são 1,5 vezes maiores do que o tamanho da unidade exterior. Além disso, providencie um espaço superior a 600 mm entre a parede de proteção e a unidade exterior, para que o ar expulso seja ventilado.

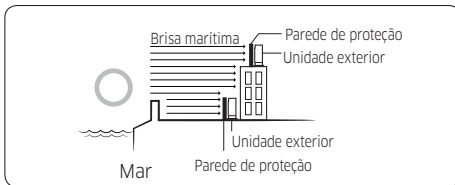

- Instale a unidade num local onde a água possa ser escoada sem causar problemas.
- Se tiver dificuldades a encontrar um local de instalação com as características anteriormente indicadas, entre em contacto com o fabricante.
- Certifique-se de que remove a água do mar e a poeira do permutador de calor da unidade exterior e que aplica um inibidor de corrosão na mesma. (Pelo menos uma vez por ano.)

Cabo de alimentação, fusível e disjuntor

- Certifique-se sempre de que a fonte de alimentação se encontra em conformidade com os padrões de segurança atuais. Instale sempre o aparelho de ar condicionado em conformidade com os padrões de segurança locais atuais.
- Verifique sempre se existe uma ligação à terra adequada.
- Verifique se a tensão e a frequência da fonte de alimentação cumprem as especificações e se a potência instalada é suficiente para garantir o funcionamento de qualquer outro eletrodoméstico ligado às mesmas linhas elétricas.
- Verifique sempre se os interruptores de corte e de proteção possuem as dimensões adequadas.
- Verifique se o aparelho de ar condicionado se encontra ligado à fonte de alimentação em conformidade com as instruções fornecidas no esquema elétrico incluído no manual.
- Verifique sempre se as ligações elétricas (entrada do cabo, secção das derivações, proteções, etc.) se encontram em conformidade com as especificações elétricas e com as instruções fornecidas no esquema elétrico. Verifique sempre se todas as ligações cumprem as normas aplicáveis para a instalação de aparelhos de ar condicionado.
- Certifique-se de que não modifica o cabo de alimentação, não efetua ligações elétricas com uma extensão, nem liga vários fios.
 - Pode provocar choques elétricos ou um incêndio devido a ligação deficiente, isolamento deficiente ou ultrapassagem do limite atual.
 - Quando for necessária a ligação elétrica com uma extensão devido a danos no cabo de alimentação, consulte o "Passo 2.2 Opcional: prolongamento do cabo de alimentação" no manual de instalação.

Preparação

Passo 1.1 Escolher o local da instalação

Descrição geral dos requisitos do local da instalação

125 mm ou mais

100 mm ou mais

125 mm ou mais

Orifício do tubo flexível de escoamento

Pode seleccionar a direção do escoamento (esquerda ou direita).

Altura máxima do tubo: 8/15 m

Comprimento máximo do tubo: 15/30 m

Efetue pelo menos um ciclo para reduzir o ruído e as vibrações.

As unidades reais podem ter um aspeto diferente das imagens aqui ilustradas.

(Unidade: m)

Modelo	Comprimento do tubo		Altura do tubo
	Mínimo	Máximo	Máximo
007/009/012	3	15	8
018/024	3	30	15

Unidade exterior

Parede exterior

Unidade interior

Corte o isolamento para que a água da chuva escoe

! CUIDADO Dobre o tubo em U (A) (que se encontra ligado à unidade interior), na parede exterior, e corte a parte inferior do isolamento (cerca de 10 mm) para impedir que a água da chuva passe para o interior através do isolamento.

! CUIDADO

- Cumpra os limites de comprimento e altura descritos na figura anterior.

Passo 1.2 Verificação e preparação dos acessórios e das ferramentas

Acessórios

Acessórios na embalagem da unidade interior

Placa de instalação (1)	Controlo remoto (1)
Pilhas do controlo remoto (2)	Manual do utilizador e de instalação (1)

! NOTA

- Cada tubo de um evaporador ou de uma válvula de serviço possui na extremidade uma porca de alargamento. Utilize as porcas de alargamento para ligar os tubos.

Ferramentas

Ferramentas gerais

- Bomba de vácuo (com válvula de prevenção de retorno do fluxo)
- Manómetro do coletor
- Busca Polos
- Chave dinamométrica
- Cortador de tubo
- Abocardador
- Dobrador de tubo
- Nível de bolha
- Chave de fendas
- Chave
- Broca
- Chave sextavada interior
- Fita métrica

Ferramentas para o teste de funcionamento

- Termómetro
- Medidor da resistência
- Eletroscópio

Passo 1.3 Abertura de um orifício na parede

Antes de fixar a placa de instalação a uma parede e, de seguida, fixar a unidade interior à placa de instalação, à estrutura de uma janela ou a um painel de gesso, deve determinar a posição de um orifício (com 65 mm de diâmetro interior) através do qual o conjunto de tubos (constituído pelos cabos de alimentação e comunicação, tubos do refrigerante e tubo flexível de escoamento) irá passar e, de seguida, perfure o orifício.

1. Determine a posição de um orifício de 65 mm, tendo em consideração as direções possíveis do conjunto de tubos e das distâncias mínimas entre o orifício e a placa de instalação.

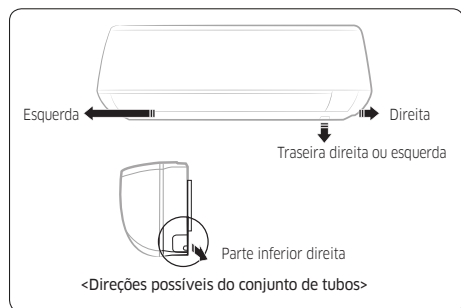

⚠ CUIDADO

- Se alterar a direção do tubo da esquerda para a direita, não o dobre drasticamente, rodando-o, em vez disso, devagar na direção oposta, conforme o ilustrado. Caso contrário, poderá danificar o tubo.

<Distâncias mínimas entre o orifício e a placa de instalação>

(Unidade: mm)

Modelo	A	B	C	D
007/009/012	30	96	38	30
018/024	38	126	70	38

Orifício para o conjunto de tubos: Ø 65 mm

2. Perfure o orifício.

⚠ CUIDADO

- Certifique-se de que só perfura um orifício.
- Certifique-se de que o orifício fica inclinado para baixo, para que o tubo flexível de escoamento fique inclinado para baixo, de forma a escoar bem a água.

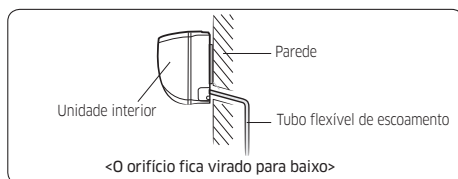

Passo 1.4 Colocação de fita de proteção em tubagens, cabos e tubo flexível de escoamento

1. Envolve o isolamento de espuma nas peças sem isolamento, nas extremidades dos tubos do refrigerante, conforme o mostrado na figura. Ao envolver as peças minimiza o problema da condensação.

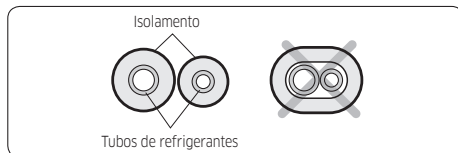

2. Enrole os tubos do refrigerante, o cabo de alimentação, o cabo de comunicação e o tubo flexível de escoamento com fita de vinil, para formar um conjunto de tubos.

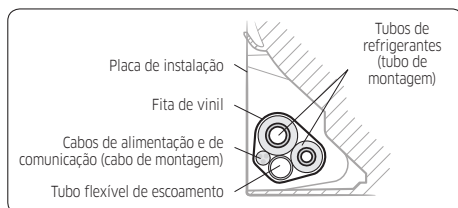

Instalação da unidade interior

Passo 2.1 Ligação dos cabos de alimentação e de comunicação (cabo de montagem)

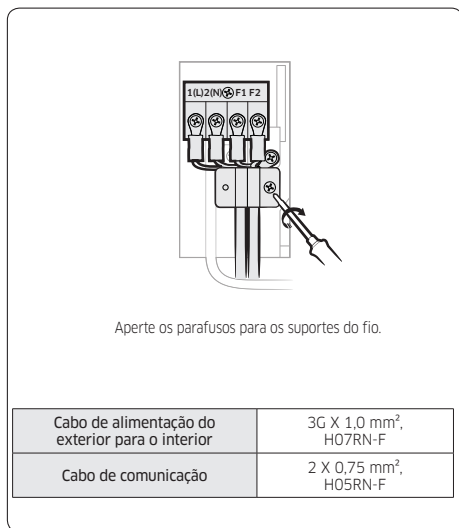
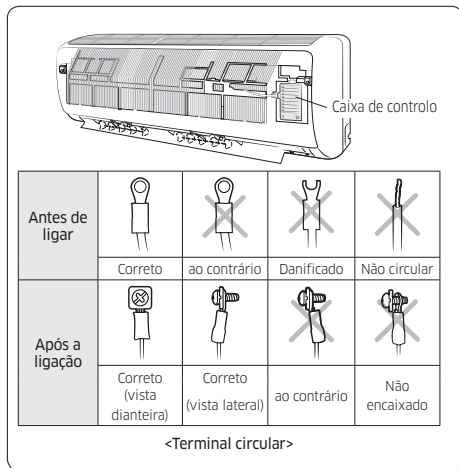

- Ao realizar trabalhos elétricos ou de ligação à terra, certifique-se de que cumpre as "normas técnicas das instalações elétricas" e os "regulamentos sobre cablagem" em conformidade com a legislação local.
- Aperte o parafuso de bloqueio do terminal com 1,2-1,8 N•m (12-18 kgf•cm).

NOTA

- Cada fio é identificado com o número do terminal correspondente.
- Utilize um cabo blindado (categoria 5: menos de 50 pF/m) em locais com muito ruído.
- Os cabos da fonte de alimentação para aparelhos montados no exterior devem ser, no mínimo, cabos flexíveis revestidos com policloropreno. (Designação do código IEC: 60245 IEC 66/CENELEC: H07RN-F, IEC: 60245 IEC 57/CENELEC: H05RN-F)
- Os cabos de alimentação e de comunicação não devem ter mais de 30 m de comprimento.

! CUIDADO





- Para a cablagem do bloco terminal, utilize apenas um fio com uma ponteira de terminal em anel. Os fios normais, sem uma ponteira de terminal em anel, podem constituir um perigo, devido ao aquecimento do contacto elétrico durante a instalação.
- Não ligue dois ou mais cabos diferentes para prolongar o comprimento. Esta ligação pode provocar um incêndio.
- Cada terminal circular deve ser igual em tamanho ao seu parafuso correspondente, no bloco do terminal.
- Após a ligação dos cabos, certifique-se de que os números de terminais nas unidades interior e exterior são iguais.
- Certifique-se de que os cabos de alimentação e de comunicação estão separados, não devem ficar no mesmo conjunto.

! AVISO

- Ligue firmemente os cabos, para que estes não possam ser retirados facilmente. (Se estiverem desapertados, os cabos podem queimar.)
- Aperte o parafuso Serra-cabos do suporte para 0,8~1,0 N.m (8~10 kgf.cm)

Passo 2.2 Opcional: Prolongamento do cabo de alimentação

1. Prepare as ferramentas seguintes.

Ferramentas	Espec.	Forma
Alicates de cravar	MH-14	
Manga de ligação (mm)	20 x Ø 6,5 (A x DE)	
Fita isoladora	Largura de 19 mm	
Tubo de contração (mm)	70 x Ø 8,0 (C x DE)	

2. Conforme o mostrado na figura, descarte os revestimentos da borracha ou do fio do cabo de alimentação.

- Descarte 20 mm dos revestimentos do cabo do tubo previamente instalado.

⚠ CUIDADO

- Consulte o manual de instalação para obter mais informações sobre as especificações do cabo de alimentação para unidades interiores e exteriores.
- Depois de descarnar o fio do tubo, deve introduzir um tubo de contração.

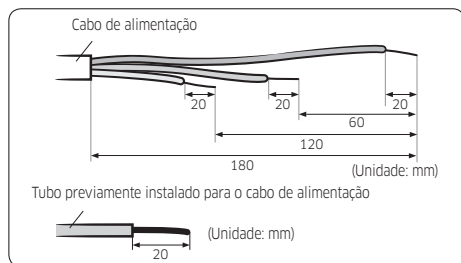

3. Introduza ambos os lados do fio nuclear do cabo de alimentação na manga de ligação.

- Método 1: Empurre o fio nuclear para a manga dos dois lados.
- Método 2: Entrelace os núcleos dos fios um contra o outro e empurre-os para a manga.

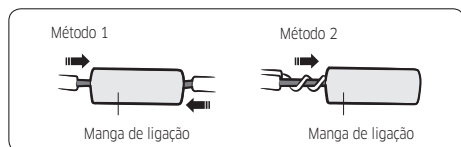

4. Utilizando um alicate de cravar, comprima os dois

pontos, vire-o ao contrário e comprima outros dois pontos no mesmo local.

- A dimensão de compressão deve ser de 8,0.

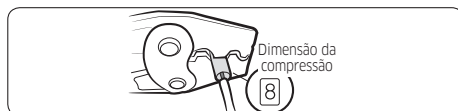

- Após a compressão, puxe ambos os lados do fio, para se assegurar que se encontra firmemente pressionado.

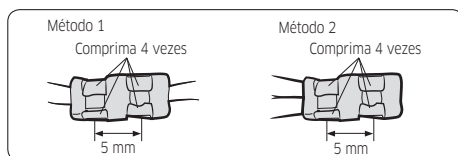

5. Envolve-o com duas ou mais voltas de fita isoladora e coloque o tubo de contração no meio da fita isoladora. São necessárias três ou mais camadas de isolamento.

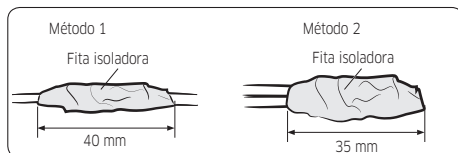

6. Aplique calor ao tubo de contração, para o contrair.



7. Depois que o trabalho de ligação for completado, revesti-lo com fita isolante para finalizar.

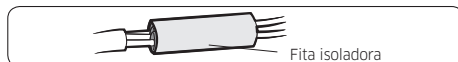

⚠ CUIDADO

- Certifique-se de que as ligações não ficam expostas ao exterior.
- Certifique-se de que utiliza fita isoladora e um tubo de contração feito de materiais de isolamento reforçado aprovados e que suportem o mesmo nível de tensão do cabo de alimentação. (Em conformidade com a legislação local sobre extensões.)

Instalação da unidade interior

⚠ AVISO

- Em caso de prolongamento do fio elétrico, NÃO use uma tomada de pressão redonda.
 - As ligações de fios incompletas podem provocar choques elétricos ou um incêndio.

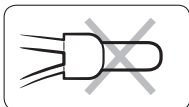

Passo 2.3 Instalação e ligação do tubo flexível de escoamento

1. Instale o tubo flexível de escoamento.

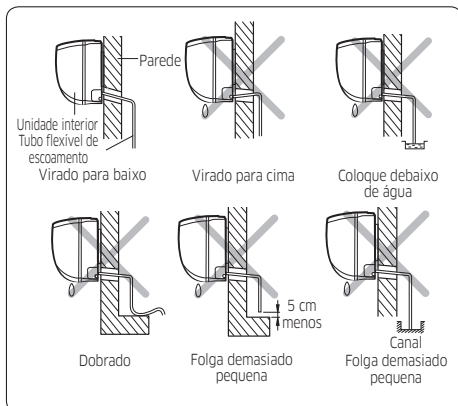
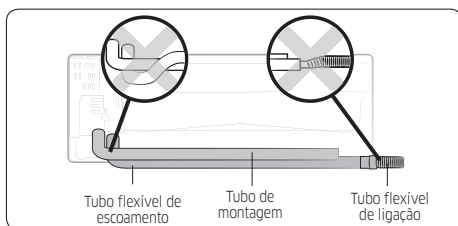

2. Verta água no depósito de escoamento. Verifique se o escoamento é bem feito.

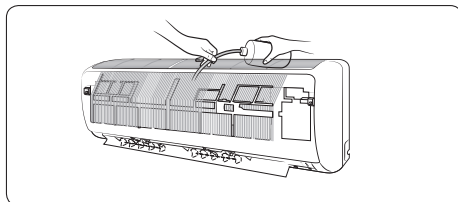

⚠ CUIDADO

- Certifique-se de que a unidade interior se encontra na vertical quando verter água para verificar se existem fugas. Certifique-se de que a água não transborda para a parte elétrica.
 - Se o diâmetro do tubo flexível de ligação for inferior ao do tubo flexível de escoamento do produto, pode ocorrer o transbordo de água.
 - Uma instalação inadequada pode provocar o transbordo de água.
 - Se o tubo flexível de escoamento for colocado no interior da divisão, isole-o para que o gotejamento provocado pela condensação não danifique a mobília ou os pisos.
 - Não coloque numa caixa nem tape a ligação do tubo flexível de escoamento.
- A ligação do tubo flexível de escoamento deve ser facilmente acessível e fácil de manter.

Passo 2.4 Opcional: Prolongamento do tubo flexível de escoamento

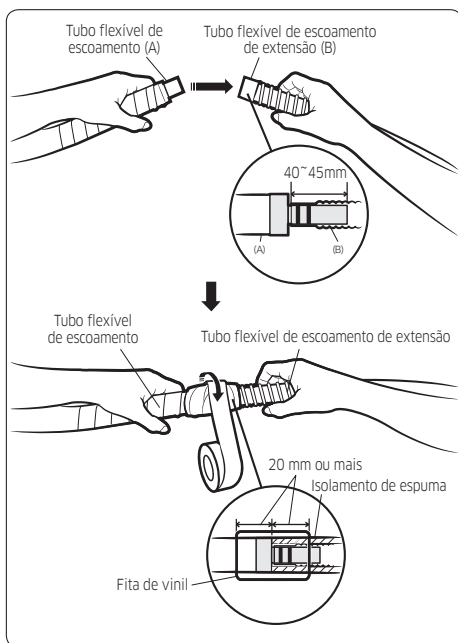

Passo 2.5 Opcional: Alteração da direção do tubo flexível de escoamento

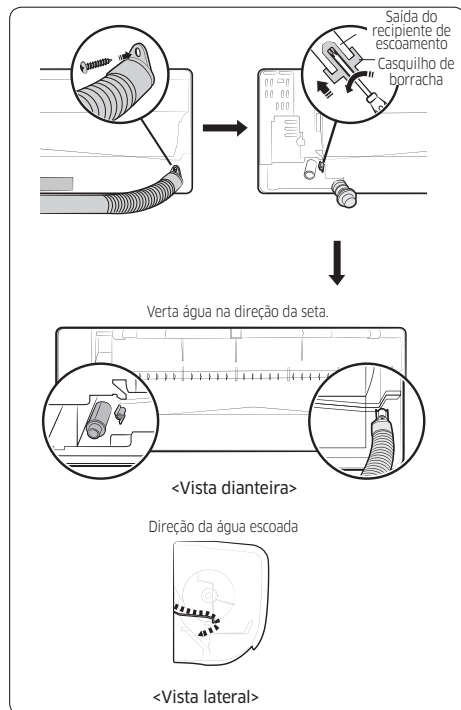

⚠ CUIDADO

- Certifique-se de que a unidade interior se encontra na vertical quando verter água para verificar se existem fugas. Certifique-se de que a água não transborda para a parte elétrica.

Passo 2.6 Instalação e ligação de tubagem de refrigerante (tubo de montagem)

Ligue as unidades interior e exterior com tubos de cobre fornecidos no terreno através de ligações de alargamento. Utilize apenas um tubo de grau de refrigeração sem costura isolado, (de tipo DHP Cu, de acordo com a norma ISO1337), desengordurado e desoxidado, adequado para pressões de funcionamento de pelo menos 4200 kPa e para uma pressão de rutura de pelo menos 20700 kPa. Em circunstância alguma deve ser utilizado tubo de cobre de tipo sanitário.

Existem 2 tubos de refrigerante com diferentes diâmetros:

- O mais pequeno é para linha de líquido refrigerante
- O maior é para linha de gás refrigerante

O aparelho de ar condicionado é fornecido com um tubo de refrigerante líquido e um tubo de gás refrigerante curtos instalados. O procedimento de ligação dos tubos refrigerantes varia consoante a posição de saída de cada tubo, quando estão voltados para a parede:

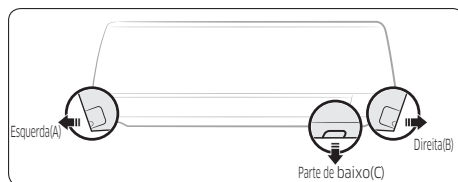

1. Remova a peça de extração apropriada (A, B, C) na traseira da unidade interior, exceto se ligar o tubo diretamente a partir da traseira.
2. Suavize as extremidades de corte.
3. Remova os acessórios de proteção dos tubos e ligue o tubo de montagem a cada tubo. Aperte as porcas primeiro manualmente e, de seguida, com uma chave dinamométrica, aplicando o binário seguinte:

Diâmetro exterior (mm)	Binário (N·m)	Binário (kgf·cm)
ø 6,35	14 a 18	140 a 180
ø 9,52	34 a 42	350 a 430
ø 12,70	49 a 61	500 a 620
ø 15,88	68 a 82	690 a 830

📖 NOTA

- Se quiser encurtar ou prolongar os tubos, consulte **Passo 2.7 Encurtamento ou prolongamento dos tubos de refrigeração (tubo de montagem)** na página 38.
4. Remova o isolamento de espuma restante cortando-o.
 5. Se necessário, dobre o tubo para encaixar ao longo da parte inferior da unidade interior. De seguida, puxe-o para fora através do orifício apropriado.
 - O tubo não deve projetar-se a partir da traseira da unidade interior.
 - O raio de dobragem deve ser de 100 mm ou superior.
 6. Passe o tubo através do orifício na parede.

Instalação da unidade interior

NOTA

- O tubo será isolado e ficará permanentemente fixado na posição depois de terminar a instalação e o teste de fuga do gás. Para mais detalhes, consulte **Passo 3.1 Realização de testes de fuga de gás na página 40.**

⚠ CUIDADO

- Aperte a porca de alargamento com uma chave dinamométrica, de acordo com o método especificado. Se a porca de alargamento estiver demasiado apertada, o alargamento pode partir e provocar a fuga de gás refrigerante.
- Não coloque numa caixa nem tape a ligação do tubo. Todas as ligações do tubo de refrigeração devem encontrar-se facilmente acessíveis e proporcionar uma manutenção fácil.

Passo 2.7 Encurtamento ou prolongamento dos tubos de refrigeração (tubo de montagem)

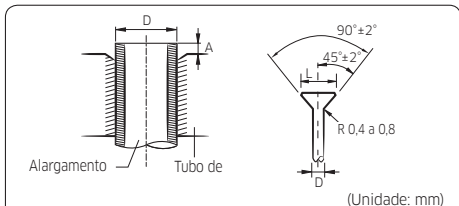
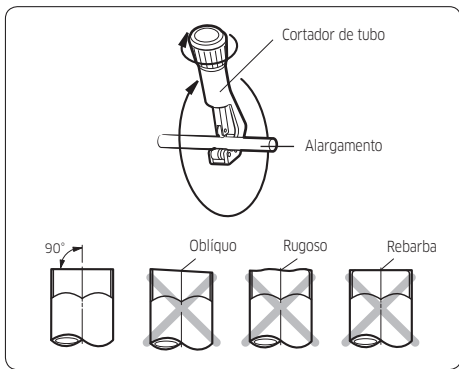

Diâmetro exterior (D)	Profundidade (A)	Dimensão do alargamento (L)
ø 6,35	1,3	8,7 a 9,1
ø 9,52	1,8	12,8 a 13,2
ø 12,70	2,0	16,2 a 16,6
ø 15,88	2,2	19,3 a 19,7

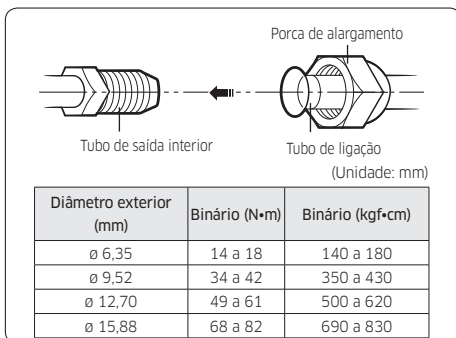

⚠ CUIDADO

- Se precisar de um tubo mais longo do que o permitido pela pré-carga de refrigerante do específico modelo deve adicionar refrigerante ao sistema. Caso contrário, a unidade interior pode congelar.
- Ao remover as rebarbas, coloque o tubo voltado para baixo, para se certificar de que as rebarbas não entram no tubo.

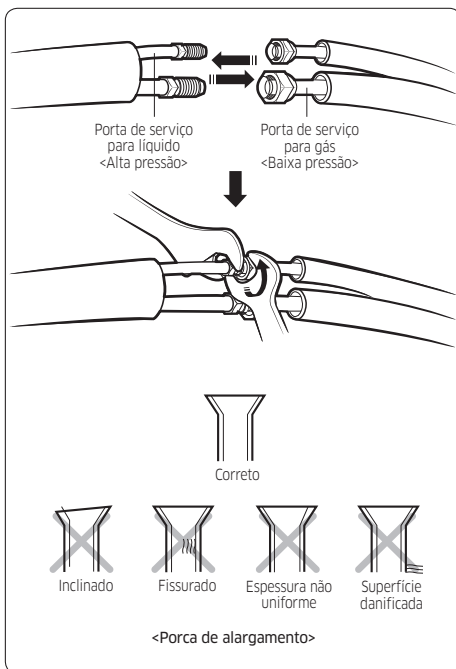

📄 NOTA

- Um binário excessivo pode provocar uma fuga de gás. Ao prolongar o tubo mediante um processo de soldadura ou brasagem, certifique-se de que é utilizado azoto durante o processo de soldadura ou brasagem. A junta deve ficar acessível e ser possível efetuar a manutenção da mesma.

⚠️ CUIDADO

- Aperte a porca de alargamento com o binário especificado. Se a porca de alargamento for apertada em excesso, pode quebrar, devido à fuga de gás refrigerante.

Passo 2.8 Fixação da placa de instalação

Pode instalar a unidade interior numa parede, na estrutura de uma janela ou num painel de gesso.

⚠️ AVISO

- Certifique-se de que a parede, a estrutura da janela ou o painel de gesso podem sustentar o peso da unidade interior. Se instalar a unidade interior num local que não seja forte o suficiente para sustentar o peso da unidade, a unidade pode cair e provocar ferimentos.

Ao fixar a unidade interior a uma parede

Fixe a placa de instalação à parede, tendo em consideração o peso da unidade interior.

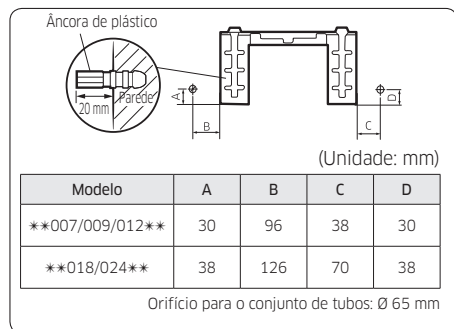

📄 NOTA

- Se montar o prato numa parede de betão usando âncoras de plásticos, certifique-se de que as folgas entre a parede e o prato, criadas pela âncora projetada, são inferiores a 20 mm.

Ao fixar a unidade interior à estrutura de uma janela

1. Determine as posições dos montantes de madeira a serem fixados na estrutura da janela.
2. Fixe os montantes de madeira na estrutura da janela, tendo em consideração o peso da unidade interior.
3. Fixe a placa de instalação no montante da janela, usando parafusos autorroscantes.

Ao fixar a unidade interior a um painel de gesso

1. Utilize o localizador de pinos para encontrar os locais dos pinos.
2. Fixe o gancho da placa em dois pinos.

⚠️ CUIDADO

- Se fixar a unidade interior a um painel de gesso, utilize apenas os parafusos de ancoragem especificados nas posições de referência. Caso contrário, o gesso em torno das juntas pode desfazer-se ao longo do tempo e fazer com que os parafusos afrouxem e fiquem expostos. Tal pode dar origem a ferimentos ou a danos no equipamento.
- Procure outros pontos onde existam menos de dois pinos, ou onde a distância entre pinos seja diferente da do gancho da placa.
- Fixe a placa de instalação sem a inclinar para um lado.

Inspeção da instalação

Passo 3.1 Realização de testes de fuga de gás

1. Antes de inspecionar a fuga, utilize uma chave dinamométrica para fechar o casquilho da válvula de fecho. (Respeite o binário de aperto para cada diâmetro e aperte firmemente o casquilho para impedir a ocorrência de fugas.)

Diâmetro exterior (mm)	Binário de aperto	
	Casquilho do aparelho (N•m)	Casquilho da porta de carregamento (N•m)
ø 6,35	20 a 25	10 a 12
ø 9,52	20 a 25	
ø 12,70	25 a 30	
ø 15,88	30 a 35	

(1 N•m = 10 kgf•cm)

2. Introduza gás inerte nos tubos ligados às unidades interior e exterior.
3. Teste as peças de ligação das unidades interior e exterior quanto a fugas com um líquido ou espuma de sabão.

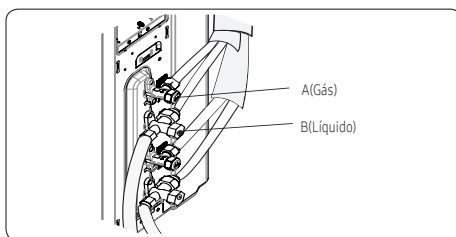
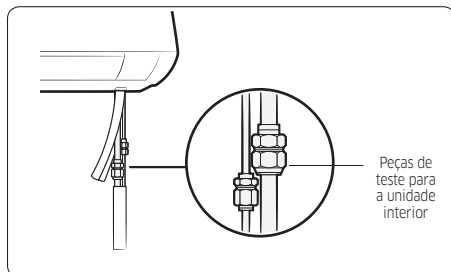

Passo 3.2 Realizar a verificação final e teste de funcionamento

1. Verifique o seguinte:
 - Força do local de instalação
 - Aperto da ligação do tubo para detetar uma fuga de gás
 - Ligação da cablagem elétrica
 - Isolamento resistente ao calor do tubo
 - escoamento
 - Ligação do condutor de ligação à terra
 - Funcionamento correto (siga os passos abaixo.)
2. Prima o botão (Ligar/Desligar) no controlo remoto para verificar o seguinte:
 - O indicador na unidade interior ilumina-se.
 - A alheta de insuflação de ar abre e o ventilador prepara-se para o funcionamento.
3. Prima o botão (Modo) para seleccionar o modo Cool ou Heat. De seguida, siga os passos abaixo:
 - No modo Cool, utilize o botão Temperatura para definir a temperatura para 16 °C.
 - No modo Heat, utilize o botão Temperatura para definir a temperatura para 30 °C.
 - Verifique se, aproximadamente 3 a 5 minutos mais tarde, a unidade exterior inicia e ar quente ou frio é expelido.
 - Após 12 minutos no estado estacionário, verifique o tratamento do ar da unidade interior.
4. Prima o botão (Oscilação de ar) para verificar se as alhetas de insuflação de ar trabalham adequadamente.
5. Prima o botão (Ligar/Desligar) para parar a operação de teste.

Bombeamento de refrigerante

AVISO

- Depois de instalar o produto, certifique-se de que realiza testes de fuga nas ligações dos tubos. Depois de inserir refrigerante para inspecionar ou colocar a unidade exterior noutro local, deve desligar o compressor e depois retirar os tubos ligados.
 - Não coloque o compressor a funcionar enquanto a válvula estiver aberta devido à fuga do refrigerante de um tubo ou de um tubo com ligação incorreta ou não ligada. Caso contrário, poderá provocar um fluxo de ar para o compressor e formação de pressão demasiado alta no interior do circuito de refrigeração, o que pode provocar uma explosão ou avaria do produto.



O bombeamento é uma operação que tem como objetivo recolher todo o refrigerante do sistema na unidade exterior.

Esta operação deve ser realizada antes de desligar a tubagem do refrigerante, com vista a evitar a emissão de refrigerante para atmosfera.

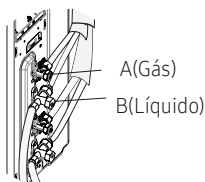
1. Ligue o sistema no modo de refrigeração com o ventilador a funcionar a alta velocidade e depois deixe o compressor a funcionar durante mais de 5 minutos. (O compressor inicia de imediato, contanto que tenham passado 3 minutos desde a última paragem.)
2. Solte os casquilhos da válvula no lado de alta e baixa pressão.
3. Utilize a chave em L para fechar a válvula no lado de alta pressão.
4. Após aproximadamente 2 minutos, feche a válvula no lado de baixa pressão.
5. Pare o funcionamento do ar condicionado, premindo o botão  (Ligar/Desligar) na unidade interior ou no controlo remoto.
6. Desaperte e retire os tubos.



Recolha de refrigerante para remoção do produto

1. Prima o botão  (Ligar/Desligar) na unidade interior durante 5 segundos. Soa de imediato um sinal sonoro a indicar que o produto está pronto para o procedimento de recolha.
2. Deixe o compressor em funcionamento durante mais de 5 minutos.
3. Solte os casquilhos da válvula no lado de alta e baixa pressão.
4. Utilize a chave em L para fechar a válvula no lado de alta pressão.
5. Após aproximadamente 1 minuto, feche a válvula no lado de baixa pressão.
6. Pare o funcionamento do ar condicionado, premindo o botão  (Ligar/Desligar) na unidade interior ou no controlo remoto.
7. Desaperte e retire os tubos.

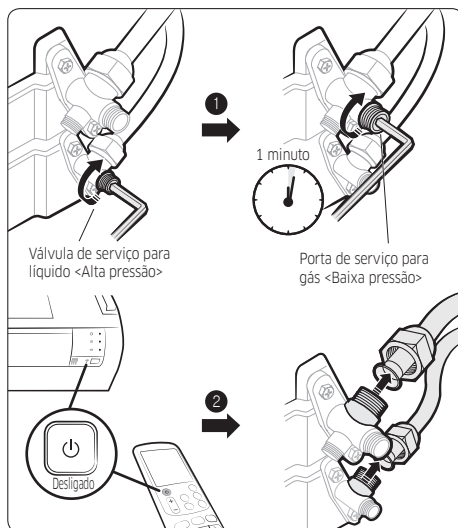

PERGUNTAS OU COMENTÁRIOS?

PAÍS	CONTACTE-NOS POR TELEFONE	OU VISITE-NOS ONLINE ATRAVÉS DE
MEXICO	01-800-SAMSUNG(726-7864)	www.samsung.com/mx/support
BRAZIL	0800-124-421 (Demais cidades e regiões) 4004-0000 (Capitais e grandes centros)	www.samsung.com/br/support
COSTA RICA	00-800-1-SAMSUNG (726-7864)	www.samsung.com/latin/support (Spanish) www.samsung.com/latin_en/support (English)
DOMINICAN REPUBLIC	1-800-751-2676	
ECUADOR	1-800-SAMSUNG (72-6786)	
EL SALVADOR	8000-SAMSUNG (726-7864)	
GUATEMALA	1-800-299-0033	
HONDURAS	800-2791-9111	
JAMAICA	1-800-SAMSUNG (726-7864)	
NICARAGUA	001-800-5077267	www.samsung.com/latin/support (Spanish) www.samsung.com/latin_en/support (English)
PANAMA	800-0101	
PUERTO RICO	1-800-682-3180	
TRINIDAD & TOBAGO	1-800-SAMSUNG(726-7864)	
VENEZUELA	0-800-SAMSUNG (726-7864)	
COLOMBIA	Bogotá en el 600 12 72 Sin costo en todo el país 01 8000 112 112 Y desde tu celular #726	www.samsung.com/co/support
CHILE	800-SAMSUNG(726-7864) [HHP] 2-2482 8200	www.samsung.com/cl/support
BOLIVIA	800-10-7260	www.samsung.com/cl/support
PERU	080077708 Desde teléfonos fijos ó públicos (01)7116800 Desde teléfonos celulares	www.samsung.com/pe/support
ARGENTINA	0800-555-SAMSUNG(7267)	www.samsung.com/ar
URUGUAY	0800-SAMS(7267)	www.samsung.com/uy
PARAGUAY	0800-11-SAMS(7267)	www.samsung.com/py

