

Manual do Usuário

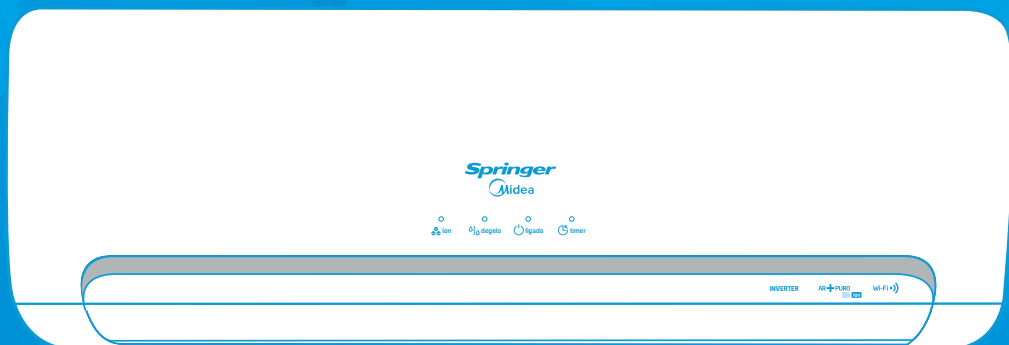

Split Hi Wall Inverter

Springer
Midea



Obrigado por escolher a **Springer Midea!**

A **Springer Midea** é uma marca comprometida com o bem-estar das pessoas. Com a combinação de design inteligente e tecnologia, seu novo equipamento trará novas experiências e deixará seu dia a dia muito mais agradável. Uma receita simples que fez da **Midea** uma das maiores fabricantes de eletrodomésticos e condicionadores de ar do mundo.

Este manual foi feito especialmente para que você conheça todas as características do seu aparelho, além de informações sobre manutenção, execução de serviços e claro, como obter o máximo das suas funcionalidades.

Caso precise de informações adicionais ou tenha dúvidas sobre a garantia, entre em contato através do nosso Serviço de Atendimento ao Consumidor, pelos telefones ou através do endereço eletrônico.

Telefones para Contato:

3003.1005 (capitais e regiões metropolitanas)

0800.648.1005 (demais localidades)

www.mideadobrasil.com.br/springermidea

CONTEÚDO

PRECAUÇÕES	4
Considerações de segurança	4
DESCRIÇÃO DOS COMPONENTES	7
Painel de LEDs da unidade interna (evaporadora)	8
Temperatura de utilização	8
FUNCIONAMENTO MANUAL - OPERAÇÃO DE EMERGÊNCIA	9
FUNCIONAMENTO DO CONTROLE REMOTO	10
Descrição e funções dos indicadores do controle remoto	12
Uso do controle remoto	13
OPERAÇÃO DA UNIDADE INTERNA - EVAPORADORA	14
Funcionamento no modo AUTOMÁTICO	14
Funcionamento em REFRIGERAÇÃO, em AQUECIMENTO ou em VENTILAÇÃO	15
Funcionamento em DESUMIDIFICAÇÃO	16
Funcionamento do TIMER (temporizador)	17
Funcionamento do modo Eco Noite	20
Funcionamento do modo SUPER	21
Funcionamento das funções Opcionais	21
Ajuste das direções do fluxo de ar	22
FUNCIONAMENTO DA UNIDADE INTERNA - EVAPORADORA	24
Funcionamento Otimizado	24
CUIDADOS E MANUTENÇÃO	24
Substituição das pilhas do controle remoto	24
Aviso de limpeza e troca do filtro de ar	25
Limpeza da unidade interna e do controle remoto	27
Manutenção	27
INFORMAÇÕES SOBRE O FUNCIONAMENTO	28
LOCALIZAÇÃO DE AVARIAS	30
CERTIFICADO DE GARANTIA	31

PRECAUÇÕES

Considerações de segurança

A instalação, serviço e manutenção em equipamentos condicionadores de ar pode apresentar perigo devido à pressão que exerce o gás refrigerante no seu interior, e em seus componentes elétricos. Somente pessoal especializado e qualificado deverá instalar, reparar ou executar serviços em equipamentos condicionadores de ar. O pessoal não especializado somente poderá efetuar trabalhos de manutenção básica, como: limpeza de serpentinas e limpeza e/ou substituição de filtros.

Todos os outros trabalhos de manutenção deverão ser efetuados somente por pessoal especializado. Siga as normas de segurança aplicáveis, use óculos de segurança, roupas e luvas adequadas para este propósito. Use a proteção adequada para efetuar trabalhos de solda. Mantenha sempre um extintor de incêndio ao seu alcance.

Para sua segurança, repasse detidamente estas instruções e respeite todas as indicações etiquetadas ADVERTÊNCIA ou PRECAUÇÃO contidas neste manual ou coladas no corpo da unidade.

Consulte as normas locais aplicáveis a respeito de instalações elétricas para requerimentos especiais.

Entenda o significado das palavras **PERIGO**, **ADVERTÊNCIA** e **PRECAUÇÃO**.

PERIGO sinaliza situações de alto risco para pessoas e inclusive a morte. A palavra **ADVERTÊNCIA** sinaliza situações que podem resultar em danos pessoais e inclusive a morte. A palavra **PRECAUÇÃO** sinaliza práticas inseguras, as quais podem resultar em danos menores a pessoas ou a suas propriedades materiais.

PRECAUÇÃO

Consulte o Manual de Instalação, Operação e Manutenção para assegurar-se quanto aos demais riscos referentes aos procedimentos de como instalar, como operar e como executar serviços de manutenção das unidades.

ADVERTÊNCIA

Não tente interconectar unidades de diferentes fabricantes sem antes consultar o seu representante **Midea** ou algum outro engenheiro especializado em condicionamento do ar, a incompatibilidade entre unidades interna e externa e os seus dispositivos de controle, pode causar sérios problemas a ambas as unidades e deixá-lo sem a cobertura da garantia do fabricante.

A **Midea** declina toda a responsabilidade e cancelará a garantia do produto se estas instruções de instalação não forem seguidas, como se indica, ou se forem efetuadas modificações na fiação.

Consulte um credenciado **Midea** de sua preferência para maiores detalhes.

Antes de instalar, modificar ou executar serviços no sistema certifique-se de que o fornecimento de energia elétrica à unidade está interrompido. Verifique se não há mais de um interruptor de energia. Certifique e etiquete cada interruptor existente com uma legenda apropriada.

Os choques elétricos podem ocasionar danos pessoais e inclusive a morte.

PRECAUÇÃO

CONEXÃO DA UNIDADE AO FORNECIMENTO PRINCIPAL DE ENERGIA (alimentação)

Estas unidades devem ser conectadas ao fornecimento principal de energia elétrica (alimentação) através de um disjuntor de capacidade adequada e com uma separação entre contatos de pelo menos 3 mm. Se isto não for possível, deverá ser usada uma combinação contato/receptáculo provido de terra efetivo.

O contato deverá ter um acesso fácil depois da instalação e deverá estar desconectado do receptáculo de maneira a assegurar que não existe energia elétrica para a unidade. É de suma importância seguir as normas de segurança aplicáveis localmente, em especial certificar-se de que o fornecimento de energia elétrica conta com um cabo terra devidamente instalado - Consulte a NBR-5410 da ABNT "Instalações Elétricas de Baixa Tensão".

ADVERTÊNCIA

PARA DESCONECTAR A UNIDADE DA ALIMENTAÇÃO DE ENERGIA

Não desligue a unidade a partir do interruptor principal de energia (disjuntor). Use sempre o controle remoto quando quiser desligá-la.

Para unidades com cabo de alimentação:

Não use o cabo alimentação de energia para desligar a unidade, principalmente se esta estiver em operação. Esta ação, além de danificar o cabo, pode resultar em choque elétrico, produzir uma faísca e até mesmo iniciar um incêndio.

Verifique o cabo de alimentação, se este não estiver firmemente conectado ou apresentar algum dano, poderá haver fuga de energia ou risco de choque elétrico.

O cabo de alimentação **NUNCA** deve ser cortado para aumentar-se o comprimento deste. Se o cabo estiver danificado, a substituição deverá ser executada por uma empresa credenciada **Midea**.

ADVERTÊNCIA

Utilize a voltagem indicada na etiqueta de dados da unidade. Usar uma voltagem diferente da especificada pode causar sérios danos a unidade.

Mantenha as unidades fora do alcance de fontes de calor e de combustíveis e também de gases em geral. As altas temperaturas e os fluidos dos combustíveis, além do risco de explosão, podem produzir danos físicos na unidade.

Use somente um disjuntor de capacidade adequada.

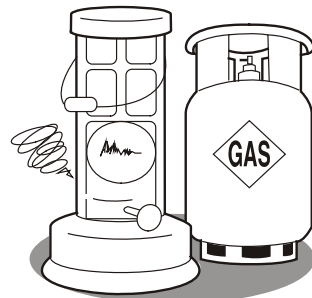
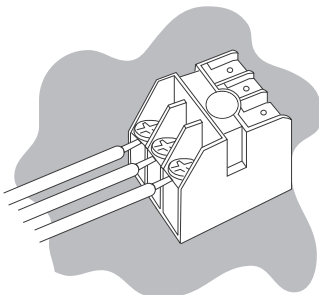

Não use aerossóis inflamáveis perto da unidade. A unidade pode ser danificada se entrar em contato com gasolina, solvente, benzina, inseticida e outras substâncias químicas.

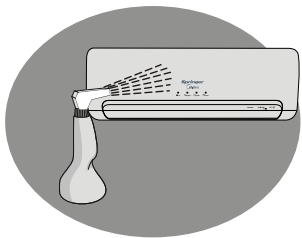

Para evitar um choque elétrico sério nunca salpique com água nem a unidade interna nem a externa.

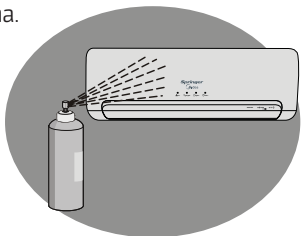

Não obstrua a descarga de ar em nenhuma das unidades, interna e externa. Esta ação bloqueará o fluxo de ar diminuindo a capacidade de resfriamento e um mau funcionamento da unidade.

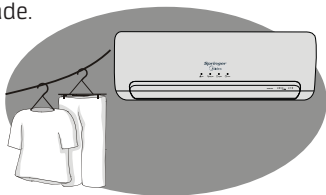

Durante o verão ou quando a unidade estiver exposta a incidência solar direta, evite o quanto for possível que os raios solares entrem na área condicionada, utilizando para isto cortinas ou persianas nas janelas.

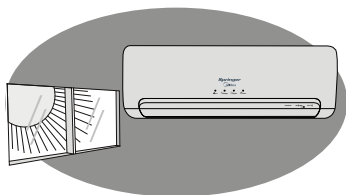

Não introduza suas mãos ou dedos, nem coloque objetos dentro da grelha de descarga de ar na unidade externa, visto que o ventilador gira a velocidades muito altas e pode causar sérios danos pessoais.

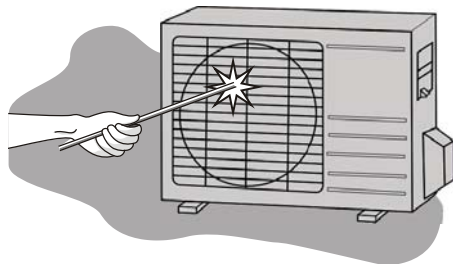

ADVERTÊNCIA

Assim como para qualquer outro equipamento, o condicionador de ar não pode ser utilizado por crianças ou por pessoas com capacidades físicas, sensoriais ou mentais reduzidas, ou mesmo por pessoas sem experiência e conhecimento sobre o equipamento, sem a supervisão de alguém responsável. Portanto, deixe as crianças bem instruídas sobre a utilização com segurança e também sobre os perigos de seu uso inapropriado.

DESCARTE SUSTENTÁVEL

Os componentes desse produto e sua embalagem são recicláveis.

Não descarte no lixo comum.

Para o descarte seguro e sustentável, de seu antigo ar-condicionado, entre em contato com a nossa central de atendimento ao cliente, pelos telefones 3003.1005 / 0800.648.1005, ou pelo site www.mideadobrasil.com.br, para obter informações dos postos de descarte mais próximos de sua localidade.

DESCRIÇÃO DOS COMPONENTES

- 1 - Receptor de sinais infravermelhos
- 2 - Painel de LEDs
- 3 - Chassi
- 4 - Localização da etiqueta de identificação da unidade interna
- 5 - Painel dianteiro
- 6 - Defletor fluxo horizontal
- 7 - Defletores fluxo vertical (localizados internamente)
- 8 - Filtros de ar (localizados internamente)
- 9 - Botão de controle manual (localizada internamente)
- 10 - Controle remoto
- 11 - Tubos de interligação sucção/expansão
- 12 - Cabos para interligação elétrica
- 13 - Mangueira de dreno
- 14 - Localização da etiqueta de identificação da unidade externa

Unidade Interna

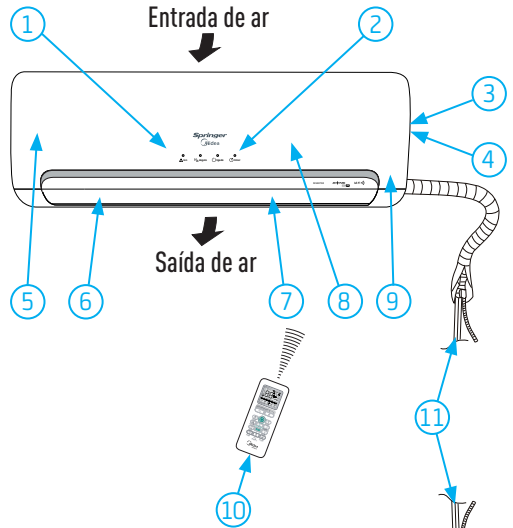

Unidade Externa

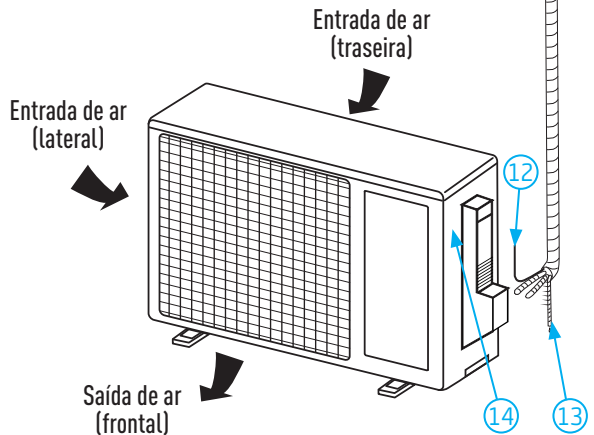

NOTAS

- Todas as figuras presentes neste manual têm valor somente a título explicativo e as partes ilustradas poderão ser diferentes daquelas do equipamento de ar-condicionado adquirido.
- O modelo real de qualquer maneira é aquele que deve ser considerado válido.

Painel de LEDs da unidade interna (evaporadora)

O painel da unidade interna possui 4 LEDs indicadores conforme a figura a seguir:

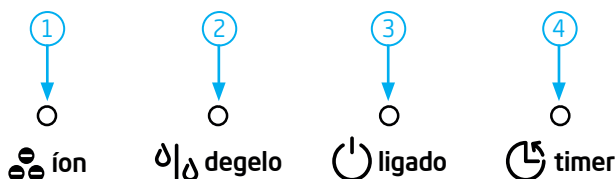

1. LED indicador de funcionamento da função ionizar

O indicador acende quando a função ionizar for ativada.

2. LED indicador de descongelamento (degelo) (somente versões quente/frio)

O indicador acende quando a unidade começa a degelar automaticamente ou quando o dispositivo de controle de ar quente é ativado na operação aquecimento.

3. LED indicador de funcionamento (ligado)

Quando a unidade é alimentada o indicador pisca de modo intermitente e ficará aceso enquanto esta estiver em funcionamento.

4. LED indicador do temporizador (timer)

O indicador acende quando a função timer for ativada.

Temperatura de utilização

TEMPERATURA / MODO	REFRIGERAÇÃO	AQUECIMENTO	DESUMIDIFICAÇÃO
Temperatura Ambiente	17°C - 32°C	0°C - 30°C	10°C - 32°C
Temperatura Externa	0°C - 50°C	-15°C - 30°C	0°C - 50°C

ADVERTÊNCIA

1. Se o equipamento for utilizado fora das condições descritas acima, poderão ser ativadas as proteções de segurança capazes de provocar algumas irregularidades de funcionamento da unidade.
2. Uma taxa de umidade superior a 80% pode causar a formação de condensado enquanto a unidade estiver funcionando em modo refrigeração ou em modo desumidificação. Deve-se, portanto, regular a posição do defletor vertical colocando-o com o ângulo máximo de abertura (vertical em relação ao chão) e programar o ventilador em ALTA velocidade.
3. Com estas temperaturas de utilização ficam garantidos os rendimentos otimizados da unidade.

FUNCIONAMENTO MANUAL - OPERAÇÃO DE EMERGÊNCIA

Se não tiver o controle remoto ou no caso de pilhas descarregadas, pode ser utilizado temporariamente o funcionamento manual.

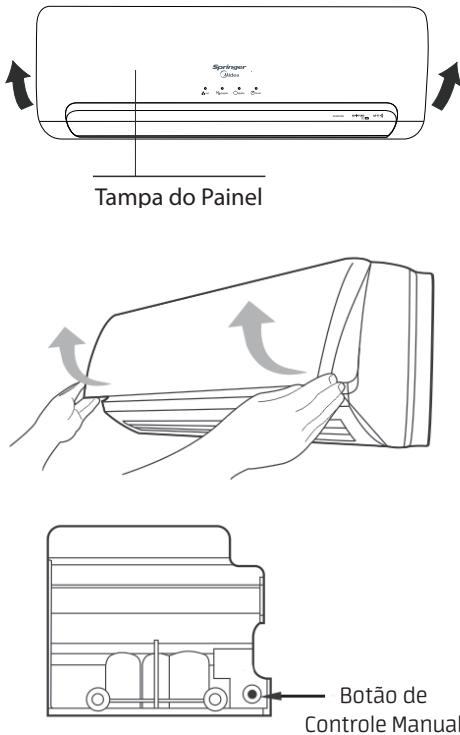

ADVERTÊNCIA

- Após pressionar o botão de controle manual, o modo de funcionamento será alterado na seguinte sequência: AUTOMÁTICO (Auto), REFRIGERAÇÃO (Frio), DESLIGADO.
- Pressionar o botão de controle manual até o indicador de funcionamento (🔌 ligado) iniciar a piscar rapidamente (cinco vezes por segundo); a unidade agora funciona no modo REFRIGERAÇÃO (Frio). Este modo é válido somente para fins de teste. No modo REFRIGERAÇÃO (Frio), a opção de funcionamento com controle remoto não está disponível.
- A unidade interna está DESLIGADA se o indicador de funcionamento (🔌 ligado) estiver apagado.
- Para restaurar o funcionamento através do controle remoto basta utilizá-lo novamente.

1. Abrir e levantar o painel dianteiro até ficar fixo emitindo o clique de encaixe.
2. Pressionar o botão de controle manual (emergência) até o LED indicador de funcionamento (🔌 ligado) acender; a unidade irá funcionar no modo AUTO. (O ajuste padrão da temperatura é 24°C).
3. Fechar o painel recolocando-o na sua posição inicial.

FUNCIONAMENTO DO CONTROLE REMOTO

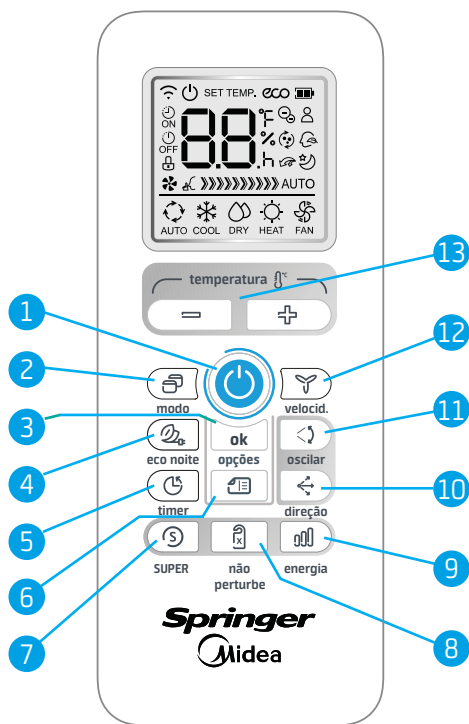

1. Tecla liga/desliga

Pressionar a tecla para ligar a unidade e pressioná-la novamente para desligar a unidade.

2. Modo - Tecla para seleção de modo de funcionamento

Pressionar repetidamente esta tecla para selecionar o modo de funcionamento na seguinte sequência: AUTOMÁTICO (AUTO) - REFRIGERAÇÃO (COOL) - DESUMIDIFICAÇÃO (DRY) - AQUECIMENTO (HEAT) - VENTILAÇÃO (FAN) e retorno ao AUTOMÁTICO.



NOTA

Não há modo de aquecimento (HEAT) para unidades somente frio.

3. Ok - Tecla confirmar

Pressionar esta tecla para confirmar a seleção de uma das funções opcionais: IONIZADOR, SIGA-ME, CONFORTO ou AUTO LIMPEZA.

4. Eco Noite: Tecla do modo Economia de Energia

Pressionar esta tecla faz com que a unidade se ajuste, automaticamente, de maneira a manter o máximo conforto com a máxima economia.

Esta função está disponível somente no modo REFRIGERAÇÃO (COOL).

NOTA

Veja mais detalhes da função no item 5 - OPERAÇÃO DA UNIDADE INTERNA - EVAPORADORA neste manual.

5. Timer - Tecla para configuração do temporizador

Pressionar esta tecla para configurar o horário de autoligar (timer ON) / autodesligar (timer OFF) a unidade.

NOTA

Veja mais detalhes das programações do Timer no item 5 - OPERAÇÃO DA UNIDADE INTERNA - EVAPORADORA neste manual.

6. Opções - Tecla de seleção de opções

Pressionar esta tecla para selecionar uma das funções opcionais:



NOTA

Veja mais detalhes de cada função das opções no item 5 - OPERAÇÃO DA UNIDADE INTERNA - EVAPORADORA neste manual.

7. SUPER

Pressionar esta tecla para fazer com que a unidade opere em sua capacidade máxima de REFRIGERAÇÃO (COOL) de AQUECIMENTO (HEAT - versões quente/frio).

NOTA

Veja mais detalhes da função no item 5 - OPERAÇÃO DA UNIDADE INTERNA - EVAPORADORA neste manual.

8. NÃO PERTURBE

Pressionar esta tecla para desativar o sinal sonoro e desligar a luz dos LEDs da unidade interna, o ventilador é alterado para velocidade baixa, propiciando um ambiente confortável e tranquilo. Pressione-a novamente para cancelar a função.

9. Energia - Tecla do modo de controle de limite de potência do compressor

Pressionar esta tecla para selecionar o limite de operação do compressor da unidade externa (unidade condensadora). Disponível apenas no modo REFRIGERAÇÃO (COOL).

O valor limite será apresentado, em formato percentual, na seguinte sequência:

- 100% de aproveitamento: operação normal com capacidade plena do compressor.
- ↓
- 75% de aproveitamento: operação reduzida com redução de 1/4 da capacidade do compressor.
- ↓
- 50% de aproveitamento: operação otimizada com redução para a metade da capacidade do compressor.
- ↓
- Retorno a 100% da capacidade do compressor.

NOTA

Pressionar a tecla **Ligar/Desligar**  ou ativar as funções Eco Noite, SUPER, Autolimpeza ou ainda a função Silenciosa do ventilador para cancelar o modo de controle de limite de potência do compressor.

IMPORTANTE

Ao selecionar as opções 75% ou 50% do limite haverá uma redução da capacidade do aparelho, podendo assim não atingir a temperatura selecionada.

10. Direção - Tecla de direção do fluxo de ar

Pressionar esta tecla para modificar o ângulo de deslocamento do defletor de ar horizontal da unidade, ou seja, para selecionar a melhor posição para o deslocamento do ar, para cima ou para baixo, no ambiente.

11. Oscilar - Tecla para acionamento automático do defletor de ar horizontal

Pressionar esta tecla para acionar a função movimentação automática do defletor de ar horizontal. Pressionar novamente a tecla para cancelar a função de movimento automático.

12. Velocid. - Tecla de seleção da velocidade do ventilador

Pressionar esta tecla para selecionar a velocidade do ventilador na seguinte sequência:

► **AUTOMÁTICA** ► **BAIXA** ► **MÉDIA** ► **ALTA** ►

NOTA

O controle de velocidade do ventilador não estará disponível nos modos AUTOMÁTICO (AUTO) e DESUMIDIFICAÇÃO (DRY).

Mantenha a tecla **Velocid.** pressionada por 2 segundos para ativar/desativar a função **Silenciosa** do ventilador. A velocidade nesta função diminuirá para uma rotação mínima, o que poderá afetar a sensação de climatização do ambiente.

Pressionar as teclas **Velocid.**, **Modo**, **Dormir** ou **Ligar/Desligar**  também cancela esta função.

13. Temperatura - Teclas de ajuste

 Pressionar esta tecla para aumentar a temperatura do ambiente (de 1°C em 1°C) até a máxima de 30°C ou ajustar, aumentando, as horas no Timer.

 Pressionar esta tecla para diminuir a temperatura do ambiente (de 1°C em 1°C) até a mínima de 17°C ou ajustar, diminuindo, as horas no Timer.

Descrição e função dos indicadores no display do controle remoto

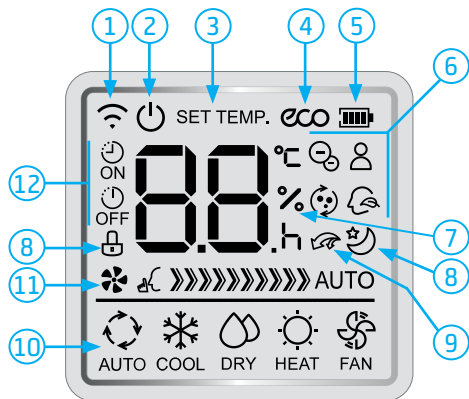

1 - Indicador de Transmissão

O indicador de transmissão é exibido quando o controle remoto envia sinais à unidade interna.

2 - Indicador do Controle Remoto Ligado

O indicador é exibido quando o controle remoto estiver ligado.

3 - Indicadores de Temperatura e Configuração de Horas para o Timer

Indica a temperatura configurada, de 17°C a 30°C. Configurando o modo de funcionamento VENTILAÇÃO (FAN), o indicador de temperatura não é visualizado. Nas funções do Timer indica as horas configuradas até ligar/desligar a unidade.

4 - Indicador da função Eco Noite

Indica que a unidade está funcionando no modo Eco Noite.

5 - Indicador de Duração da Bateria

Indica o estado da bateria (pilhas) do controle remoto.

6 - Indicadores das funções Opcionais

Indica que a unidade está funcionando em uma das funções opcionais:

IONIZADOR

SIGA-ME

CONFORTO

AUTO LIMPEZA

7 - Indicador da função controle de limite de potência do compressor

O display do controle remoto apresentará intercaladamente a temperatura configurada e o percentual que a unidade está funcionando:

- 75% de aproveitamento: operação reduzida

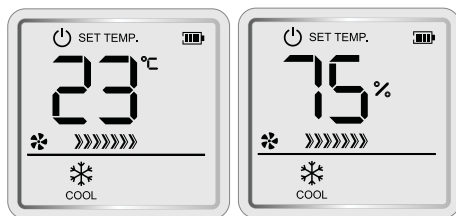

- 50% de aproveitamento: operação otimizada

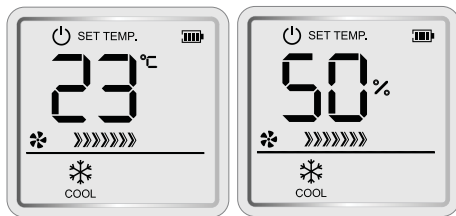

NOTA

Quando em operação normal, com capacidade plena do compressor (100% de aproveitamento), não há indicação no display.

8 - Sem função para esta versão.

9 - Indicador da função SUPER

Indica que a unidade está funcionando no modo SUPER.

10 - Indicadores do Modo de Funcionamento



Indicam o modo de funcionamento atual, a partir de AUTOMÁTICO (AUTO), REFRIGERAÇÃO (COOL), DESUMIDIFICAÇÃO (DRY), AQUECIMENTO (HEAT - versões quente/frio), VENTILAÇÃO (FAN) e retorno ao modo AUTOMÁTICO (AUTO).

11 - Indicadores de Velocidade do Ventilador

Indicam a velocidade selecionada do ventilador, do modo AUTO aos três níveis de velocidade e a função Silenciosa:

AUTO (  AUTO)

BAIXA ( )



MÉDIA ( )

ALTA ( )

FUNÇÃO SILENCIOSA ( )

Nos modos AUTOMÁTICO (AUTO) e DESUMIDIFICAÇÃO (DRY) a unidade funciona na velocidade AUTO.

12 - Indicadores de Configuração do Temporizador

Indicam que foram configurados horários para autoligar (timer  ON) / autodesligar (timer  OFF) a unidade.

- Para maior clareza, na figura estão ilustrados todos os indicadores. Durante o funcionamento estará aceso somente o indicador do modo/função ativado.

Utilização do controle remoto

Posicionamento do controle remoto

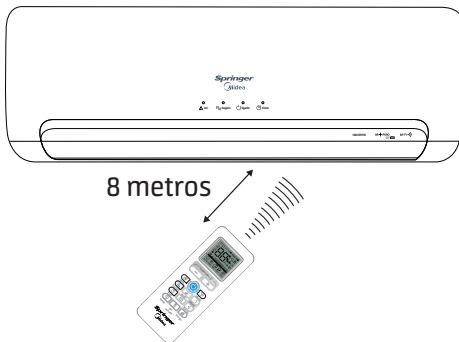

Posicionar o controle remoto de modo que os sinais enviados possam alcançar facilmente o receptor da unidade interna (a uma distância máxima de 8 metros).

Quando for selecionado o funcionamento com ativação do timer, na hora estabelecida o controle remoto transmite automaticamente um sinal à unidade interna. Se o controle remoto estiver numa posição que impede a transmissão do sinal, é possível que haja um atraso de cerca de 15 minutos.

IMPORTANTE

A exposição do receptor de sinais infravermelhos da unidade interna à luz direta do sol pode causar o funcionamento irregular desta. Para evitar este problema é providencial proteger o ambiente, por exemplo, com cortina ou persianas nas janelas.

NOTAS

- O equipamento não funciona se a transmissão dos sinais enviados pelo controle remoto à unidade interna estiver bloqueada, por exemplo, por portas, armários ou por outros objetos que interfiram na transmissão do sinal.
- Não exponha o controle remoto à luz direta do sol ou fontes de calor.
- Evite o contato de líquidos com o controle remoto.
- No caso em que outros aparelhos elétricos interajam com o controle remoto, recomenda-se deslocar estes aparelhos ou consultar um credenciado Midea.

Funcionamento do Timer (temporizador)

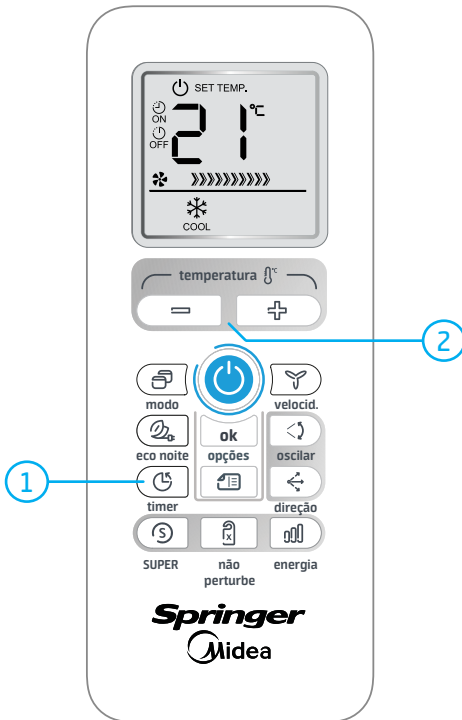

Para configurar o Timer Ligar (🕒 ON):

1. Pressione uma vez a tecla Timer (1), os dígitos "0:0h" começam a piscar, o ícone "🕒 ON" de Timer ligar ativado acende no display do controle remoto.
2. Pressione as teclas de seleção de Temperatura /Tempo (= +), a cada toque a hora atual é acrescida (ou diminuída) de 30 minutos, a partir do tempo de 10 h o acréscimo passa a ser de 60 minutos (1 hora).
3. Aguarde alguns segundos para o sinal ser enviado a unidade, a letra "h" se apaga e o display volta a apresentar a temperatura configurada.

Para configurar o Timer Desligar (🕒 OFF):

1. Pressione duas vezes a tecla Timer (1) os dígitos "0:0h" começam a piscar, o ícone "🕒 OFF" de Timer desligar ativado acende no display do controle remoto..
2. Pressione as teclas de seleção de Temperatura /Tempo (= +), a cada toque a hora atual é acrescida (ou diminuída) de 30 minutos, a partir do tempo de 10 h o acréscimo passa a ser de 60 minutos (1 hora).
3. Aguarde alguns segundos para o sinal ser enviado a unidade, a letra "h" se apaga e o display volta a apresentar a temperatura configurada.

IMPORTANTE

- Quando a função de ativação do timer é selecionada, o controle remoto transmite automaticamente o sinal do timer à unidade interna na hora estabelecida. Portanto, é necessário colocar o controle remoto numa posição de onde possa chegar o sinal à unidade interna de maneira correta.
- O período de funcionamento efetivo configurável pelo controle remoto está compreendido no período de tempo de 24 h.
- Não é possível configurar o timer para uma programação diária.

Pressione a tecla **Timer** para ativar a função do temporizador.

NOTAS

- A configuração atual do temporizador e a letra "h" serão exibidas se já houver sido feita uma configuração anteriormente.
- O LED do temporizador (🕒 timer), no visor da unidade interna, ficará aceso indicando a configuração.

Cancelar configurações do timer:

Pressione a tecla **Ligar/Desligar** (🕒) para apagar as configurações do timer. O display do controle remoto volta a apresentar a temperatura

Exemplos de configuração do Timer (temporizador)

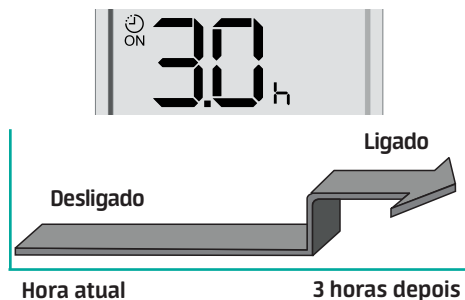

Funcionamento com configuração do Timer
ligar ():

Esta função é útil ao acordar ou na volta do trabalho para casa. A unidade entra em operação automaticamente na hora estabelecida.



Exemplo:

Ligar a unidade em 3 horas.

1. Pressione uma vez a tecla **Timer**, aparecerá no display o ícone "  ", a configuração atual do temporizador (ou "0.0") e a letra "h".
2. Pressione as teclas de seleção de **Temperatura /Tempo** () até o display apresentar o ajuste da hora em "3.0h".
3. Aguarde alguns segundos para o sinal ser enviado a unidade, a letra "h" se apaga e o display volta a apresentar a temperatura configurada, acende-se o LED do temporizador ( timer) no painel da unidade interna e está confirmado o ajuste da programação de início de funcionamento - ligar a unidade.

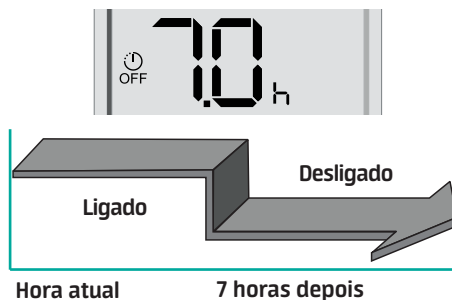

Desligamento com configuração do Timer
Desligar ():

A função de desligamento com configuração do timer é útil nos períodos noturnos, porque a unidade desliga-se automaticamente na hora estabelecida.



Exemplo:

Desligar a unidade em 7 horas.

1. Pressione duas vezes a tecla **Timer**, aparecerá no display o ícone "  ", a configuração atual do temporizador (ou "0.0") e a letra "h".
2. Pressione as teclas de seleção de **Temperatura /Tempo** () até o display apresentar o ajuste da hora em "7.0h".
3. Aguarde alguns segundos para o sinal ser enviado a unidade, a letra "h" se apaga e o display volta a apresentar a temperatura configurada, acende-se o LED do temporizador ( timer) no painel da unidade interna e está confirmado o ajuste da programação de fim de funcionamento - desligar a unidade.

Configuração combinada do Timer (temporizador)

Configuração simultânea de desligamento e funcionamento:

Esta função é útil para desligar a unidade após ter ido dormir e para ligá-la novamente ao acordar, ou quando se retorna do trabalho para casa.



Hora atual 2 h depois 10 h depois

Exemplo:

Desligar a unidade em 2 horas e tornar a ligar em 10 horas.

1. Pressione duas vezes a tecla **Timer**, aparecerá no display o ícone "OFF", a configuração atual do temporizador (ou "0.0") e a letra "h".
2. Pressione as teclas de seleção de **Temperatura /Tempo** () até o display apresentar o ajuste da hora em "2.0h".
3. Aguarde alguns segundos para o sinal ser enviado a unidade.
4. Pressione novamente a tecla **Timer**, aparecerá no display o ícone "ON", a configuração atual do temporizador (ou "0.0") e a letra "h".
5. Pressione as teclas de seleção de **Temperatura /Tempo** () até o display apresentar o ajuste da hora em "10h".
6. Aguarde alguns segundos para o sinal ser enviado a unidade, a letra "h" se apaga e o display volta a apresentar a temperatura configurada, acende-se o LED do temporizador (timer) no painel da unidade interna e estão confirmados os ajustes da programação de fim e de início de funcionamento - desligar e depois ligar a unidade.

Configuração simultânea de funcionamento e desligamento:

Utilizar esta configuração para ligar a unidade ao acordar e para desligá-la na hora de sair.

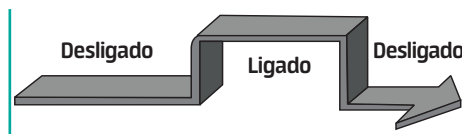

Hora atual 2 h depois 5 h depois

Exemplo:

Ligar a unidade em 2 horas e desligar em 5 horas.

1. Pressione uma vez a tecla **Timer**, aparecerá no display o ícone "ON", a configuração atual do temporizador (ou "0.0") e a letra "h".
2. Pressione as teclas de seleção de **Temperatura /Tempo** () até o display apresentar o ajuste da hora em "2.0h".
3. Aguarde alguns segundos para o sinal ser enviado a unidade.
4. Pressione então duas vezes a tecla **Timer**, aparecerá no display o ícone "OFF", a configuração atual do temporizador (ou "0.0") e a letra "h".
5. Pressione as teclas de seleção de **Temperatura /Tempo** () até o display apresentar o ajuste da hora em "5.0h".
6. Aguarde alguns segundos para o sinal ser enviado a unidade, a letra "h" se apaga e o display volta a apresentar a temperatura configurada, acende-se o LED do temporizador (timer) no painel da unidade interna e estão confirmados os ajustes da programação de início e de fim de funcionamento - ligar e depois desligar a unidade.

Funcionamento do modo SUPER

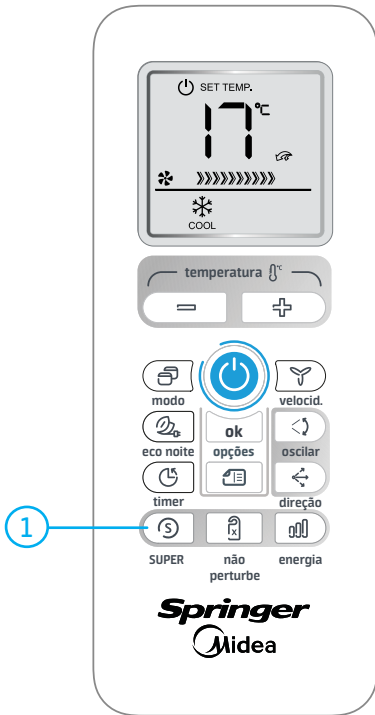

Pressionar a tecla **SUPER** faz com que a unidade opere em sua capacidade máxima até atingir a temperatura configurada da seguinte forma:

- Em modo REFRIGERAÇÃO (COOL) altera a temperatura para 17°C,
- Em modo AQUECIMENTO (HEAT - versões quente/frio) altera a temperatura para 30°C.

Para ambos os casos o ventilador passará para velocidade alta.

NOTA

A função SUPER não estará disponível nos modos AUTOMÁTICO (AUTO), DESUMIDIFICAÇÃO (DRY) e VENTILAÇÃO (FAN), nem nas funções Conforto e Auto limpeza.

Pressione as teclas **Modo**, **Velocid.** ou **Dormir** para cancelar a função.

Funcionamento das funções Opcionais

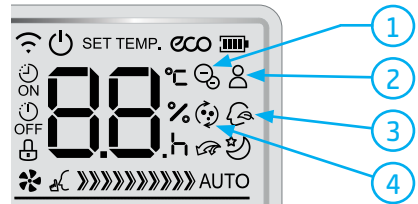

opções

Pressione a tecla para selecionar uma das quatro funções opcionais disponíveis:

1. **IONIZADOR** : Quando a função é ativada a unidade interna começará a emitir íons negativos removendo pólen e impurezas do ar e desta maneira ajudando a purificar o ar do ambiente condicionado.
2. **SIGA-ME** : Quando a função é ativada a unidade interna seguirá a temperatura do ambiente em que está o controle remoto. É importante observar que o controle deverá estar a uma distância de até 8 metros para garantir a recepção do sinal pela unidade interna. O ícone (2) fica aceso no display do controle remoto.
3. **CONFORTO** : Quando a função é ativada a temperatura será alterada automaticamente para 23°C, mas o modo de operação e a velocidade do ventilador permanecerão os mesmos já configurados. O ícone (3) pisca por alguns segundos no display do controle remoto. Função não disponível para o modo VENTILAÇÃO (FAN).
4. **AUTO LIMPEZA** : Quando a função é ativada a unidade interna ativa o sistema de limpeza e secagem automática do evaporador. O ícone (4) pisca por alguns segundos no display do controle remoto. Função não disponível para os modos VENTILAÇÃO (FAN) e AQUECIMENTO (HEAT - versões quente/frio).

Para confirmar a seleção de uma das funções opcionais é necessário sempre pressionar a tecla .

Ajuste das direções do fluxo de ar

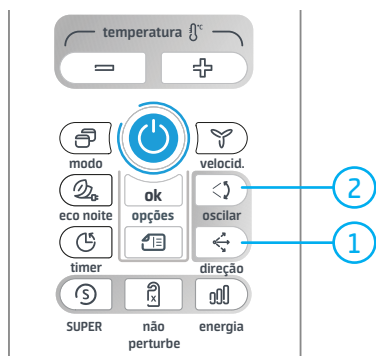
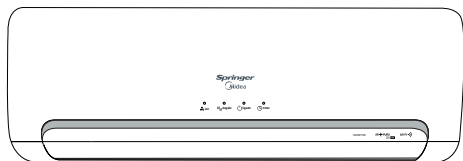

NOTA

Regular a direção do fluxo de ar de maneira a não incomodar os ocupantes do local.

- Regular a posição do defletor de direção horizontal utilizando o controle remoto para dirigir o fluxo de ar para cima ou para baixo.
- Regular manualmente os defletores verticais para dirigir o fluxo de ar à direita, ao centro ou à esquerda.

1 - Tecla Direção: Ajuste da direção do fluxo de ar vertical (para cima/para baixo)

A unidade regula automaticamente a direção do fluxo de ar vertical (para cima ou para baixo) de acordo com o modo de funcionamento configurado. Essa posição pode porém ser modificada pelo usuário através do controle remoto.

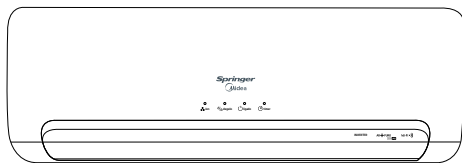

Como configurar a direção do fluxo vertical

A operação deve ser executada quando a unidade estiver em funcionamento.

Pressionar a tecla "Direção" do controle remoto até o defletor atingir a posição desejada. Pressionar a tecla "Direção" para travar o defletor na posição desejada.

2 - Tecla Oscilar: Como deslocar automaticamente a direção do fluxo de ar (para cima/para baixo)

Executar esta operação quando a unidade estiver em funcionamento.

1. Pressionar a tecla "Oscilar" no controle remoto. Para parar a função, pressione novamente a tecla "Oscilar".
2. Pressionar a tecla "Direção" para travar o defletor na posição desejada.

3 - Ajuste da direção do fluxo de ar horizontal (para esquerda/para direita)

O ajuste deve ser executado quando a unidade estiver em funcionamento, porém deve-se observar que o defletor de direção horizontal já esteja na posição configurada para operação.

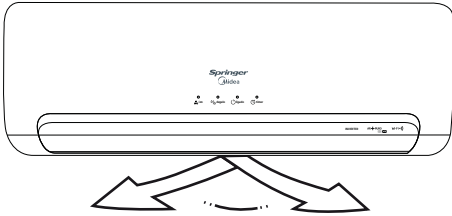

Regular manualmente os defletores verticais para alterar a direção do fluxo de ar para esquerda ou para direita, movendo a(s) alavanca(s) situada(s) na extremidade esquerda (ou direita) dos defletores (esta posição poderá variar conforme o modelo).

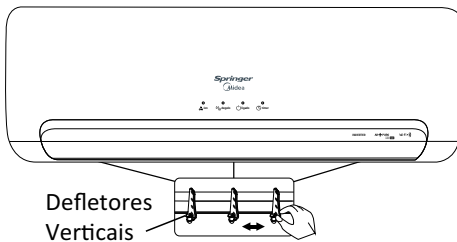

Durante o ajuste deve-se prestar atenção para não pôr os dedos no ventilador, nem no defletor de direção horizontal, cuidando para não danificar os defletores verticais.

ADVERTÊNCIA

- As teclas “Direção” e “Oscilar” serão desativadas com a unidade desligada (também quando estiver configurada a função TIMER ON).
- Não deixar a unidade funcionando durante períodos longos com a direção do fluxo virado para baixo no modo refrigeração ou desumidificação. Caso contrário, poderá formar-se condensado na superfície do defletor de direção horizontal, que poderá provocar a formação de umidade no chão ou nos móveis.
- Não deslocar manualmente o defletor de direção horizontal, utilizar sempre as teclas “Direção” e “Oscilar”. O deslocamento manual do defletor pode causar problemas de funcionamento irregular. Em caso de funcionamento errado do defletor deve-se desligar a unidade e religá-la novamente.
- Reativando a unidade logo depois de uma parada, o defletor de direção horizontal poderá ficar imóvel durante cerca de 10 segundos.
- O ângulo de abertura do defletor horizontal não deve ficar muito estreito, porque isto limita a operação nos modos de REFRIGERAÇÃO (Resfriar) ou AQUECIMENTO (Aquec.), em função da vazão menor do fluxo de ar.
- Não colocar a unidade em função se o defletor horizontal estiver fechado.
- Com a unidade em funcionamento é possível que o defletor horizontal emita um som durante cerca de 10 segundos. Este som é normal.

FUNCIONAMENTO DA UNIDADE DE AR-CONDICIONADO

Funcionamento otimizado

Para obter ótimos desempenhos, procure seguir as seguintes instruções:

- Regular de maneira correta a direção do fluxo para que não seja direcionado sobre as pessoas que ocupam o ambiente.
- Regular a temperatura para alcançar o nível máximo de conforto.
- Não regular a unidade configurando níveis extremos de temperatura.
- Fechar portas e janelas quando a unidade estiver em funcionamento para não reduzir a eficácia do equipamento.
- Utilizar a tecla "Timer" no controle remoto para selecionar os horários de ligar/desligar a unidade.
- Não deixar objetos próximo ao bocal de entrada ou de saída do ar, que poderão reduzir o rendimento da unidade ou até mesmo provocar uma eventual parada.
- Limpar periodicamente os filtros de ar para não diminuir a eficácia de refrigeração/ aquecimento da unidade.
- Não utilizar a unidade se o defletor de direção horizontal estiver fechado.

CUIDADOS E MANUTENÇÃO

Substituição das pilhas do controle remoto

Substituir as pilhas ao falhar o "bip" de recepção proveniente da unidade interna ou se o indicador de transmissão do controle remoto não acender.

NOTA

O controle remoto utiliza duas pilhas do tipo palito (AAA).

1. Remover a tampa traseira do controle remoto e substituir as pilhas velhas por novas, prestando atenção para a polaridade correta indicada no compartimento.
2. O visor do controle remoto mostrará a temperatura de 24°C e o modo de operação, bem como a velocidade do ventilador estarão em AUTO.

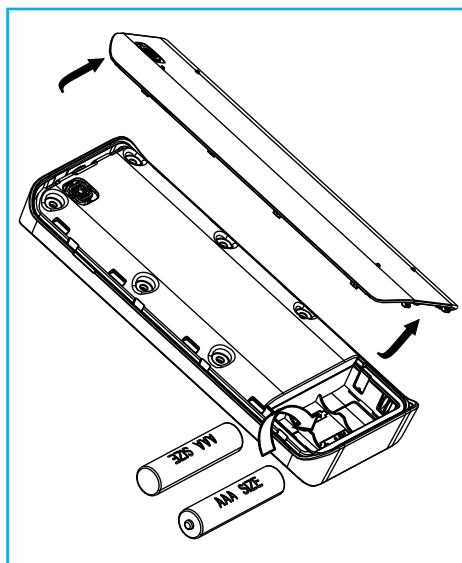

NOTAS

- Quando da substituição, não utilize pilhas usadas ou de tipo diferente, isto poderá ser causa de funcionamentos irregulares do controle remoto.
- Quando as pilhas são removidas o controle remoto apaga todas as programações.
- Se o controle remoto não for utilizado durante um tempo prolongado, recomenda-se remover as pilhas a fim de evitar infiltrações que poderão danificá-lo.
- A duração média das pilhas com um uso normal é de cerca de seis meses.

IMPORTANTE

Após a utilização, para o descarte seguro e sustentável de suas pilhas e/ou baterias, acesse o site www.mideadobrasil.com.br/springermidea ou entre em contato com a nossa central de atendimento ao cliente pelos telefones 3003.1005 (capitais e regiões metropolitanas) ou 0800.648.1005 (demais localidades), para obter informações dos postos de descarte mais próximos de sua localidade.

Não descarte-as no lixo comum.

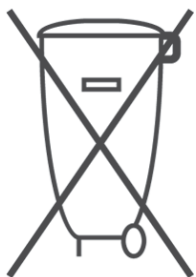

Aviso de limpeza e troca do filtro de ar

Um filtro de ar sujo reduz a eficácia do aparelho. Para evitar tal problema, a unidade interna possui LEDs que indicam a limpeza/substituição do filtro.

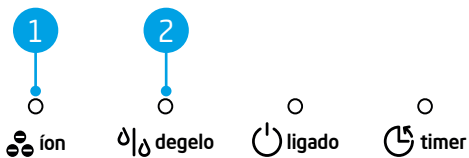

O LED **ion** em combinação com o LED **degelo** piscam conforme a necessidade de limpeza ou substituição do filtro de ar.

Aviso Limpar Filtro:

Após 240 horas de uso, a unidade interna emite 2 sinais sonoros “bips” indicando que é necessário realizar a limpeza do filtro. Os LEDs 1 e 2 piscam 8 vezes durante 15 segundos a cada vez que o aparelho for ligado.

Aviso Substituir Filtro:

Após 2880 horas de uso, a unidade interna emite 3 sinais sonoros “bips” indicando que é necessário fazer a substituição do filtro. Os LEDs 1 e 2 piscam 5 vezes mantendo-se acesos durante 5 segundos a cada vez que o aparelho for ligado.

Para substituição do filtro, entre em contato com o SAC **Midea**.

Observação: Após a limpeza e/ou troca do filtro, é necessário zerar o contador de horas de uso.

Há duas maneiras para isso:

- 1- No controle remoto, pressione 4 vezes a tecla “Não Perturbe” .
- 2- Abra o painel da unidade interna e pressione 3 vezes o botão de controle manual (emergência).

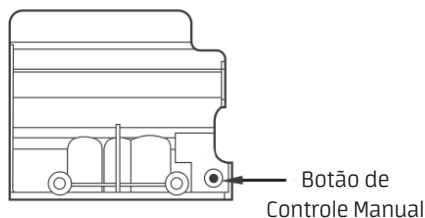
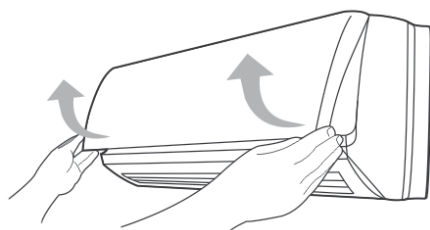

NOTAS

- O contador de horas de uso somente deve ser zerado quando os LEDs de aviso estiverem piscando na unidade interna.
- O contador de horas de uso para os indicadores de “limpar filtro” e “trocar filtro” são diferentes, ou seja, caso um deles seja zerado, o outro continuará com sua contagem.

Como limpar o filtro de ar

1. Levantar o painel da unidade interna até travar e emitir o clique de encaixe.

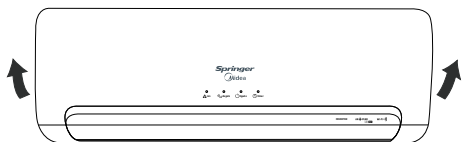

2. Segurar o filtro de ar pela pega e levantá-lo ligeiramente até retirá-lo do porta filtro, puxando-o então para baixo.

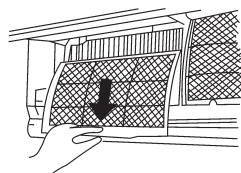
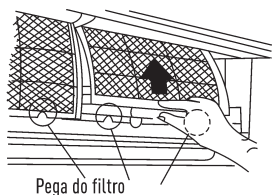

3. Após retirar o filtro da unidade interna, limpe o FILTRO DE AR, utilizando para isto um aspirador de pó ou lavando-o com água; depois deixe-o secar em local seco.

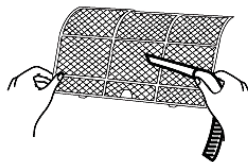

4. Reintroduzir a parte superior do filtro de ar na unidade prestando atenção que a beirada direita e externa estejam perfeitamente alinhadas; recolocar o filtro.

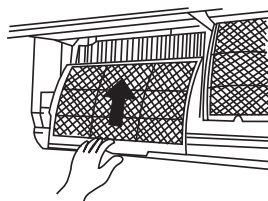

ADVERTÊNCIA

Removendo o filtro de ar, deve-se prestar atenção para não tocar as partes metálicas da unidade. As bordas afiadas dos componentes internos podem causar cortes.

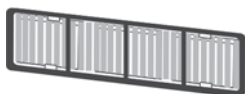

Filtro de carvão ativado

O filtro de carvão ativado elimina odores e captura poeira, fungos, micróbios e bactérias, prevenindo reações alérgicas

Este filtro **NÃO** pode ser lavado. Para substituí-lo, entre em contato com o SAC **Midea**.



Filtro 3M HAF

O filtro 3M HAF deixa o ar mais puro e livre de micro-organismos como fungos e bactérias.

A combinação com unidades que tenham a função Ionizador aumenta a eficácia do filtro e previne a criação de bolor nestas.

Este filtro **NÃO** pode ser lavado. Para substituí-lo, entre em contato com o SAC **Midea**.

Limpeza da unidade interna e do controle remoto

ADVERTÊNCIA

SEMPRE desligue a unidade antes de efetuar qualquer tipo de limpeza.

- Limpar a unidade interna e o controle remoto com um pano seco.
- Usar uma esponja embebida com água fria somente se a unidade interna estiver muito suja.
- O painel dianteiro da unidade interna pode ser removido e limpo com água. Depois secar com um pano seco.

- Não devem ser usados panos embebidos com produtos químicos ou aspirador para limpar a unidade.
- Não usar benzina, solventes, pós para lustrar ou outros solventes similares para a limpeza. Estas substâncias poderão provocar rachaduras ou deformações na superfície de plástico.

ADVERTÊNCIA

Não limpar dentro da unidade com água. A água pode destruir o isolamento causando descargas elétricas.

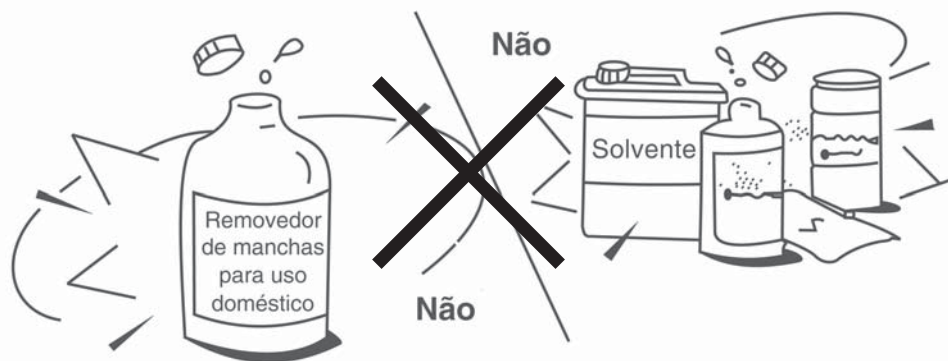

Manutenção

Se quiser deixar a unidade inativa durante um período prolongado, seguir as instruções a seguir:

1. Fazer o ventilador funcionar durante cerca de 12h, de modo a secar a parte interna da unidade.
2. Desligar a unidade e desligá-la da corrente elétrica. Retirar as pilhas do controle remoto.
3. A unidade externa necessita de manutenção e limpeza periódicas.

Não efetuar estas operações sem o auxílio de pessoal qualificado. Contactar uma empresa credenciada **MIDEA** para executar o serviço de assistência.

Verificações a efetuar antes da colocação em funcionamento

- Os cabos de interligação elétrica não devem estar danificados ou desligados da rede elétrica.
- O filtro de ar deve estar instalado.
- O bocal de entrada ou de saída de ar não deve estar entupido.

INFORMAÇÕES SOBRE O FUNCIONAMENTO

Durante o funcionamento normal do equipamento podem aparecer as seguintes situações:

1. Proteções do equipamento

1.1. Proteção do compressor

- O compressor não entra em função durante os 3 minutos depois da parada.

1.2. Anti-cold air (versões quente/frio)

- A unidade é projetada de modo a não soprar ar frio no modo AQUECIMENTO (Calor) quando o trocador de calor interno estiver numa das seguintes situações e a temperatura configurada não tiver sido alcançada.

a) Quando o aquecimento tiver sido recém acionado.

b) Em caso de degelo.

c) Se a temperatura de aquecimento estiver baixa.

- Durante o degelo o ventilador da unidade interna ou externa para (versão quente/frio).

1.3. Degelo

- É possível que se forme uma camada de gelo na unidade externa durante o ciclo de aquecimento quando a temperatura externa estiver baixa e a taxa de umidade alta: isto provoca uma queda no rendimento da unidade.
- Nestas condições a unidade para de funcionar no modo aquecimento e ativa automaticamente a função de degelo.
- O período de degelo pode variar de 7,5 minutos até 10 minutos de acordo com a temperatura externa e da quantidade de gelo que se acumulou na unidade externa.

2. Saída de névoa (condensado branco) da unidade interna

- No modo REFRIGERAÇÃO (Frio) é possível que haja um vazamento de névoa provocado pela diferença de temperatura entre o ar de entrada e o ar de saída num local onde a umidade ambiente estiver elevada.
- Por causa da umidade produzida pelo processo de degelo é possível que se forme um "véu" de névoa quando a unidade retomar o funcionamento no modo AQUECIMENTO (Calor) após o degelo.

3. Pequenos ruídos provenientes das unidades

- Durante o funcionamento do compressor ou a sua parada é possível que seja produzido um assobio. Este é o som do refrigerante que não flui ou que para.
- Sempre durante o funcionamento do compressor ou da sua parada é possível que haja um chiado, causado pela expansão térmica e pela contração das partes de plástico dentro da unidade, devido à variação da temperatura.
- O retorno do defletor de direção horizontal à posição original, após o reinício em virtude de uma parada imprevista, também emite um som.

4. Expulsão da poeira pela unidade interna.

Isto é normal se a unidade ficou inativa durante um período prolongado ou por ocasião da primeira utilização do equipamento.

5. A unidade passa dos modos REFRIGERAÇÃO ou AQUECIMENTO ao modo VENTILAÇÃO

(versões quente/frio)

Quando a temperatura interna atinge os valores de temperatura configurados na unidade, o compressor para automaticamente e a unidade passa ao modo VENTILAÇÃO (Vent.).

O compressor reinicia somente quando a temperatura interna aumenta no modo REFRIGERAÇÃO (Frio) ou diminui no modo AQUECIMENTO (Calor) para atingir o valor configurado.

6. Com umidade relativa superior a 80%, durante o modo REFRIGERAÇÃO (Frio), é possível que haja um gotejamento pela superfície da unidade interna.

Neste caso deve-se regular o defletor horizontal colocando a saída do ar na sua posição máxima e configurar o ventilador para ALTA velocidade.

7. Modalidade de aquecimento (versão quente/frio)

A unidade interna “absorve” o calor da unidade externa e o emite para o ambiente condicionado durante o funcionamento no modo aquecimento (Calor).

Se a temperatura externa diminui, a absorção de calor por parte da unidade deve aumentar devido a uma diferença maior entre a temperatura interna e externa.

8. Função de reinício automático

Um corte de corrente (ou falha de alimentação) durante o funcionamento provoca a parada imediata da unidade.

A unidade reinicia automaticamente com o retorno da corrente elétrica enquanto as configurações gravadas anteriormente são guardadas na função de memória.

9. Os raios ou a presença de um telefone sem fio funcionando próximo a unidade podem provocar um funcionamento anormal desta.

Desligar a unidade da corrente elétrica e depois ligar novamente.

Pressionar a tecla Liga/Desliga do controle remoto para restaurar o funcionamento.

LOCALIZAÇÃO DE AVARIAS

Problemas e soluções

NOTA

Desligue imediatamente a unidade condicionadora de ar no caso das situações descritas a seguir.

Avaria:

1. O ícone indicador de funcionamento  "ligado", ou outros ícones, piscam rapidamente (5 vezes por segundo) desligando e religando a unidade.
2. O fusível desliga ou o interruptor automático dispara com frequência.
3. Objetos ou água entraram no equipamento.
4. O controle remoto não funciona, ou funciona de maneira incorreta.

AVARIAS	CAUSAS	SOLUÇÕES
A unidade não liga ou não inicia.	Falta de eletricidade.	Esperar o reestabelecimento da energia elétrica.
	Unidade desligada.	Verifique se o cabo elétrico está conectado corretamente à tomada (caso este seja utilizado).
	Fusível queimado.	Substitua o fusível queimado.
	Pilhas do controle remoto descarregadas.	Substitua as pilhas gastas.
	Horário no timer configurado errado.	Esperar ou apagar a configuração do timer.
A unidade não resfria ou não aquece o ambiente de maneira adequada.	Configuração inadequada da temperatura.	Configure corretamente a temperatura desejada.
	Filtro de ar obstruído.	Limpe o filtro de ar.
	Portas e janelas abertas.	Feche as portas e janelas.
	Bocal de entrada de ar ou o bocal de saída da unidade interna/externa estão obstruídos.	Elimine as obstruções e reinicie o funcionamento da unidade
	A proteção do compressor está ativa durante 3 minutos.	Esperar.

Se alguma destas avarias persistir, contate o Serviço de Atendimento ao Cliente (SAC) da **Midea**.

Telefones para Contato:

3003.1005 (capitais e regiões metropolitanas)

0800.648.1005 (demais localidades)

www.mideadobrasil.com.br/springermidea

PRECAUÇÃO

Não repare a unidade sem o auxílio de técnicos especializados. Consulte sempre uma empresa credenciada **Midea**.

CERTIFICADO DE GARANTIA

Utilize uma empresa credenciada MIDEA para instalação deste equipamento e tenha assegurada a garantia total constante no manual do proprietário. Caso contrário ficará limitado à garantia legal de 90 dias.

A MIDEA concede a você, a partir da data da Nota Fiscal de compra deste equipamento, os seguintes benefícios: GARANTIA PELO PERÍODO DE 3 MESES, garantia por lei, e estende por mais 21 meses, TOTALIZANDO 24 MESES DE GARANTIA, CONTRA DEFEITOS DE FABRICAÇÃO E DE MATERIAL, desde que o equipamento seja instalado por uma empresa credenciada e operado de acordo com este manual do proprietário, em condições normais de uso e serviço. Dentro deste período o equipamento terá assistência das empresas credenciadas pela MIDEA sem ônus de peças e mão de obra para o primeiro proprietário, DESDE QUE SEJA APRESENTADA A NOTA FISCAL.

Não estão incluídos neste prazo de garantia adicional peças plásticas, filtros de ar, assim como problemas com equipamentos instalados em locais com alta concentração de compostos salinos, ácidos ou alcalinos. Tais casos estão cobertos com garantia de 90 dias a contar da data de compra do equipamento. Também não fazem parte desta garantia gás refrigerante, óleo, nem componentes não fornecidos nos produtos mas necessários para a instalação das unidades, e tampouco se aplica à própria montagem/interligação do sistema.

SITUAÇÕES NÃO COBERTAS PELA GARANTIA:

- Danos causados por movimentação incorreta e avarias de transporte;
- Manutenção das unidades, que inclui limpeza e troca de filtro de ar;
- Despesas eventuais de transporte da unidade até a oficina;
- Despesas de locomoção do técnico para atendimento à domicílio quando o equipamento estiver fora do perímetro urbano da cidade sede da empresa credenciada pela MIDEA.

A GARANTIA ESTARÁ CANCELADA NOS SEGUINTE CASOS:

- Utilização de itens e/ou peças de reposição não originais MIDEA;
- Modificação das características originais de fábrica;
- Dados de identificação das unidades alterados ou rasurados;
- Unidades ligadas em rede com tensão diferente da especificada na etiqueta de identificação;
- Danos causados ao equipamento por incêndio, inundação, causas fortuitas ou inevitáveis;
- Unidades ligadas com comandos a distância não originais de fábrica;
- Qualquer instalação diversa da recomendada por este manual.

Caso algum componente apresente defeito de fabricação durante o período de garantia estes serão, sempre que possível, reparados ou em último caso substituídos por igual ou equivalente.

Fica este compromisso limitado apenas a reparos e substituições dos componentes defeituosos.

Quaisquer reparos ou componentes substituídos após a data em que se extingue esta Garantia serão cobrados integralmente do usuário.

O mau funcionamento ou paralisação do equipamento ou sistema, em hipótese alguma, onerará a MIDEA com eventuais perdas e danos dos proprietários ou usuários, limitando-se a responsabilidade do fabricante aos termos aqui expostos.

ESTA GARANTIA ANULA QUALQUER OUTRA ASSUMIDA POR TERCEIROS, NÃO ESTANDO NENHUMA FIRMA OU PESSOA HABILITADA A FAZER EXCEÇÕES OU ASSUMIR COMPROMISSO EM NOME DA SPRINGER CARRIER LTDA.

ESTA GARANTIA É VALIDA APENAS EM TERRITÓRIO BRASILEIRO.

Para sua tranquilidade, mantenha a Nota Fiscal de compra do equipamento junto a este certificado, pois ela é documento necessário para solicitação de serviços de garantia.

Springer

Midea

**PRODUZIDO NO
POLO INDUSTRIAL
DE MANAUS**



CONHEÇA A AMAZÔNIA

CLIMAZON INDUSTRIAL LTDA
Av. Torquato Tapajós, 7937 Lotes 14 e 14B
Bairro Tarumã - Manaus - AM
CEP: 69.041-025
CNPJ: 04.222.931/0001-95



Marca líder mundial em vendas de produtos para climatização.*



Líder mundial em produção de eletrodomésticos.**



Rede Autorizada em todo o Brasil.

* Euromonitor International Limited; 15/edição. Indústria de eletrodomésticos, volume no varejo em unidades, dados 2014; Ar-Condicionado, Climatizadores e Ventiladores.

** Euromonitor International Limited; 17/edição. Indústria de eletrodomésticos, com relação a definição da categoria de Linha branca, produtor em volume de unidades, dados 2016.