

Manual do Usuário

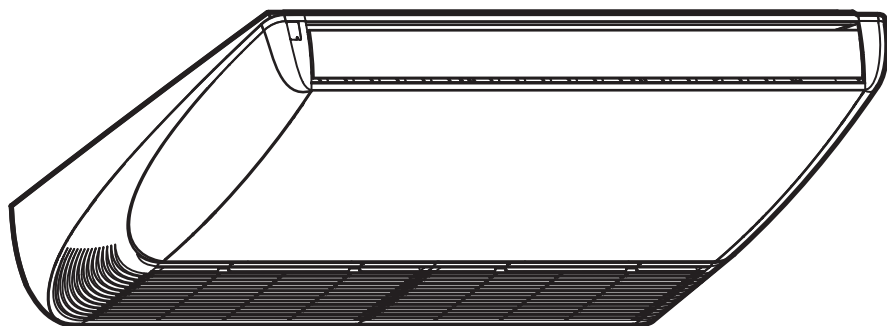

Split Teto 42ZQ

Springer



Obrigado por escolher um produto do Grupo Midea Carrier!

Você pode ter certeza de que fez a melhor escolha ao escolher um produto do **Grupo Midea Carrier**. O esforço presente nas mais diversas obras de climatização ao redor do mundo e no Brasil, entre aeroportos, museus, estádios, instituições de ensino, edifícios residenciais e comerciais, além de diversas outras aplicações, está na tecnologia utilizada neste produto.

Um dos benefícios mais agradáveis que o aguardam no momento de operar o seu condicionador de ar é que, além de manter uma temperatura agradável no espaço condicionado, o ar é filtrado e desumidificado, melhorando desta forma a qualidade do ar que respiramos.

Este manual foi desenvolvido para que você se familiarize com todas as características tecnológicas e os benefícios que a unidade lhe proporcionará.

Adicionalmente, este manual contém informações vitais sobre o seu novo condicionador de ar, a respeito da sua manutenção, execução de serviços e, acima de tudo, como aproveitá-lo de maneira econômica.

Reserve alguns minutos para repassar atentamente o conteúdo deste manual e descubra você mesmo como aproveitar o melhor do seu novo condicionador de ar, em termos de conforto e economia de operação.

Para casos de garantia ou se ainda tiver alguma dúvida, ligue para nossos telefones de contato:

*SAC CARRIER - Telefones para Contato:
4003.6007 (capitais e regiões metropolitanas)
0800.887.6707 (demais localidades)*

SUSTENTABILIDADE

Os componentes desse produto e sua embalagem são recicláveis. Não descarte no lixo comum. Existe um sistema de reciclagem de eletrodomésticos e eletroeletrônicos que tem como principal objetivo a preservação do meio ambiente. Esse processo é chamado de logística reversa e a ABREE é a entidade gestora da qual somos associados, que gerencia a logística reversa de nossos produtos e suas embalagens.

Existem pontos de recebimento espalhados por sua cidade. Ao levar o eletroeletrônico ou eletrodoméstico até lá, eles serão corretamente armazenados e depois terão o correto destino até a reciclagem. Confira no site da ABREE o ponto de coleta mais próximo a você:

<http://www.abree.org.br/pontos-de-recebimento>



Agradecemos sua colaboração para tornarmos este planeta cada dia mais verde!

GÁS REFRIGERANTE HFC-410A

O HFC-410A é um gás com menor impacto ambiental, e não agride a camada de ozônio.

Também conhecido apenas como R-410A, este gás é uma inovadora opção para uso em condicionador de ar doméstico e refrigeração comercial. É um gás seguro, não inflamável, não tóxico, e sua utilização é incentivada por protocolos internacionais para a proteção da camada de ozônio.

O R-410A é uma mistura de 2 gases refrigerantes liquefeitos do tipo HFC (Hidrofluorcarbono). E apresenta pressão aproximadamente 1,6 vezes mais elevada do que a do refrigerante tradicional R-22. Em relação ao R-22, o R-410A tem melhor rendimento energético, ou seja, aquece e resfria de modo mais eficiente. E necessita uma menor quantidade de gás para o ideal funcionamento do condicionador de ar. Além disso, sistemas que utilizam o R-410A são mais silenciosos e operam com menos vibração.

Ao utilizar um sistema com R-410A, você está fazendo a sua parte em relação ao meio ambiente.

CONTEÚDO

PRECAUÇÕES	5
Considerações de Segurança	5
DISPLAY DA UNIDADE INTERNA	8
LEDs do Display da Unidade Interna (evaporadora)	9
Temperatura de Utilização	9
CONTROLE REMOTO	10
Funcionamento do Controle Remoto	10
Descrição e Função dos Indicadores do Display do Controle Remoto	12
Como Colocar/Substituir as Pilhas	13
Posicionamento e Cuidados com o Controle Remoto	14
Utilização do Controle Remoto	15
Ligar / Desligar	15
Funcionamento no modo AUTOMÁTICO (AUTO)	15
Funcionamento no modo REFRIGERAÇÃO (COOL) ou VENTILAÇÃO (FAN)	16
Funcionamento no modo DESUMIDIFICAÇÃO (DRY)	17
Funcionamento do temporizador (TIMER)	18
Funcionamento da função DORMIR	21
Ajuste das Direções do Fluxo de Ar	22
INFORMAÇÕES SOBRE O FUNCIONAMENTO	24
CUIDADOS E MANUTENÇÃO	25
Tempo de Proteção	25
Umidade do Ar	25
Prevenção de Congelamento na Unidade Interna	25
Tempo Mínimo de Operação	25
Operação de Descongelamento (somente para modelos quente/frio)	25
Filtros de Ar	26
Limpeza da Unidade Interna e do Controle Remoto	27
Limpeza da Unidade Externa	27
Tempo Prolongado Sem Utilização	27
AUTODIAGNÓSTICO & CÓDIGOS DE ERRO	28
CONSELHOS PRÁTICOS	28
LOCALIZAÇÃO DE AVARIAS	29
CERTIFICADO DE GARANTIA	30

PRECAUÇÕES

Considerações de Segurança

A instalação, o serviço e a manutenção em equipamentos condicionadores de ar podem apresentar perigo devido à pressão que o gás refrigerante exerce no seu interior, e em seus componentes elétricos. Somente o pessoal especializado e qualificado deverá instalar, reparar ou executar serviços em equipamentos condicionadores de ar. Pessoas não especializadas somente poderão efetuar trabalhos de manutenção básica como: limpeza de serpentinas e limpeza e/ou substituição de filtros.

Todos os outros trabalhos de manutenção deverão ser feitos somente por pessoal especializado. Para isso, o instalador deverá seguir as normas de segurança aplicáveis, usando óculos de segurança, roupas e luvas adequadas para este propósito; usando proteção adequada para efetuar trabalhos de solda e mantendo sempre um extintor de incêndio ao seu alcance.

Para sua segurança, repasse detidamente estas instruções e respeite todas as indicações etiquetadas **ADVERTÊNCIA** ou **PRECAUÇÃO** contidas neste manual ou coladas no corpo da unidade.

Consulte as normas locais aplicáveis a respeito de instalações elétricas para requerimentos especiais.

Reconheça as informações sobre segurança:

O símbolo "⚠" indica um alerta sobre segurança. Quando você enxergar este símbolo é porque existe uma possibilidade potencial de dano material ou pessoais. Entenda o significado das palavras **PERIGO**, **ADVERTÊNCIA** E **PRECAUÇÃO**. Estas palavras são usadas em combinação com o símbolo de alerta.

PERIGO sinaliza situações de alto risco para pessoas e inclusive morte. **ADVERTÊNCIA** sinaliza situações que podem resultar em danos pessoais e inclusive morte. **PRECAUÇÃO** sinaliza práticas inseguras, as quais podem resultar em danos menores a pessoas ou a suas propriedades materiais.

PRECAUÇÃO ⚠

Consulte o Manual de Instalação, Operação e Manutenção para assegurar-se quanto aos demais riscos referentes aos procedimentos de como instalar, como operar e como executar serviços de manutenção das unidades.

ADVERTÊNCIA ⚠

Não tente interconectar unidades de diferentes fabricantes sem antes consultar o **SAC Carrier** ou um engenheiro especializado em equipamentos condicionadores de ar.

A incompatibilidade entre as unidades interna e externa e os seus dispositivos de controle pode causar sérios problemas a ambas e incorrer em invalidação da cobertura da garantia do fabricante.

O **Grupo Midea Carrier** se exime de toda a responsabilidade e cancelará a garantia do produto se houver uso inadequado do equipamento, se as instruções de instalação não forem seguidas como indicadas ou ainda se ocorrerem erros ou modificações quando das ligações elétricas e/ou das tubulações de interligação de fluido refrigerante.

Em caso de dúvida consulte o **SAC Carrier** para mais informações.

Antes de instalar, modificar ou efetuar manutenção (serviços) no sistema, certifique-se de que o fornecimento de energia elétrica à unidade está interrompido. Verifique também se não há mais de um disjuntor (interruptor de energia). Certifique e coloque etiqueta em cada disjuntor existente de maneira visível e apropriada.

Os choques elétricos podem ocasionar danos pessoais e inclusive a morte.

Esta unidade só funcionará corretamente se for instalada e testada por pessoal qualificado e treinado para isso.

PRECAUÇÃO !

CONEXÃO DA UNIDADE A REDE ELÉTRICA (ALIMENTAÇÃO DE ENERGIA)

As unidades devem ser conectadas a rede elétrica (alimentação) através de disjuntor, cabos de interligação e cabo terra conforme especificado na norma NBR-5410 da ABNT "Instalações Elétricas de Baixa Tensão".

O disjuntor deve ser exclusivo e instalado em um local de fácil acesso (preferencialmente próximo a unidade interna), também deverá estar devidamente identificado, desta maneira o desligamento da unidade em caso de manutenção ou mesmo numa situação de emergência será feito de forma rápida e segura.

Caso a instalação seja realizada através de uma tomada, a mesma deverá estar de acordo com a norma NBR 14136 da ABNT, para utilização com plugues de três pinos.

ADVERTÊNCIA !

Utilize a voltagem indicada na etiqueta de dados da unidade. Usar uma voltagem diferente da especificada pode causar sérios danos a unidade.

Utilize somente um disjuntor de capacidade adequada - veja o manual de Instalação, Operação e Manutenção para a correta especificação deste.

NOTAS

- Algumas figuras/fotos apresentadas neste manual podem ter sido feitas com equipamentos similares ou com a retirada de proteções/componentes para facilitar a representação, entretanto o modelo real adquirido é que deverá ser considerado.
- Este manual do usuário também está disponível em nosso site; em caso de perda por favor acesse-o através do endereço eletrônico: <https://www.carriero brasil.com.br>.

ADVERTÊNCIA !

PARA DESCONECTAR A UNIDADE da rede elétrica (alimentação DE ENERGIA)

Evite desligar a unidade utilizando o disjuntor (interruptor principal de energia). Use sempre o controle remoto quando quiser desligá-la.

Unidades com cabo de alimentação:

Não puxe o cabo alimentação para desligar a unidade, principalmente se esta estiver em operação. Este procedimento, além de danificar o cabo, pode resultar em choque elétrico, produzir uma faísca e até mesmo iniciar um incêndio.

Verifique periodicamente o cabo de alimentação, se este não estiver firmemente conectado ou apresentar algum dano, poderá haver fuga de energia ou até mesmo risco de choque elétrico.

O cabo de alimentação NUNCA deve ser cortado para aumentar/diminuir o comprimento deste.

Se o cabo estiver danificado, entre em contato com o SAC Carrier para informações sobre como proceder a substituição.

Mantenha as unidades fora do alcance de fontes de calor e de combustíveis e também de gases em geral. As altas temperaturas e os fluidos dos combustíveis, além do risco de explosão, podem produzir danos físicos na unidade.

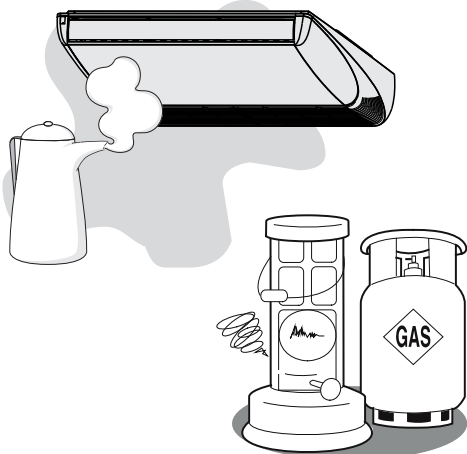

Não use aerossóis inflamáveis perto da unidade. A unidade pode ser danificada se entrar em contato com gasolina, solvente, benzina, inseticida e outras substâncias químicas.

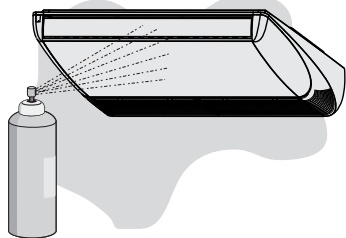

Para evitar um choque elétrico, nunca borrife água nas unidades e nunca manuseie o equipamento com as mãos molhadas.

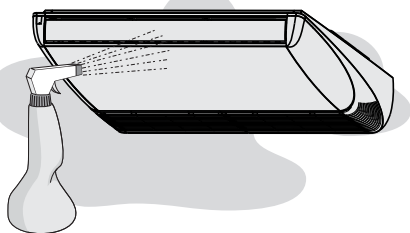

Não obstrua a descarga de ar em nenhuma das unidades, interna e externa. Esta ação bloqueará o fluxo de ar, diminuindo a capacidade de resfriamento e um mau funcionamento da unidade.

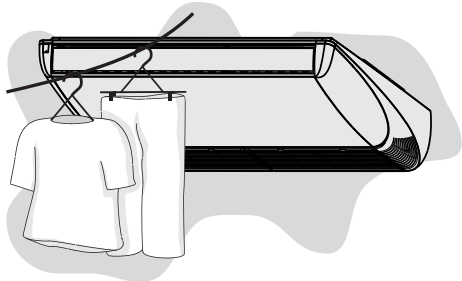

Durante o verão ou quando a unidade estiver exposta a incidência solar direta, evite o quanto for possível que os raios solares entrem na área condicionada, utilizando para isto cortinas ou persianas nas janelas.

Não introduza suas mãos ou dedos, nem coloque objetos dentro da grelha de descarga de ar na unidade externa, pois o ventilador gira em velocidades muito altas e pode causar sérios danos pessoais.

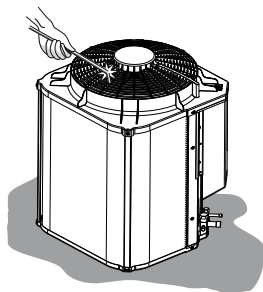

ADVERTÊNCIA

O equipamento não se destina à utilização por crianças ou pessoas com capacidades físicas, sensoriais ou mentais reduzidas.

A utilização também não é recomendada para pessoas sem experiência e/ou conhecimento sobre o equipamento, a menos que tenham recebido as devidas instruções ou estejam sob a supervisão de alguém responsável.

O Grupo Midea Carrier recomenda que crianças utilizem o equipamento sempre sob a supervisão de alguém responsável.

DISPLAY DA UNIDADE INTERNA

LEDs DO DISPLAY DA UNIDADE INTERNA (EVAPORADORA)

As informações sobre o modo de funcionamento da unidade interna, são dadas pelos 3 LEDs (indicadores luminosos) existentes na unidade.

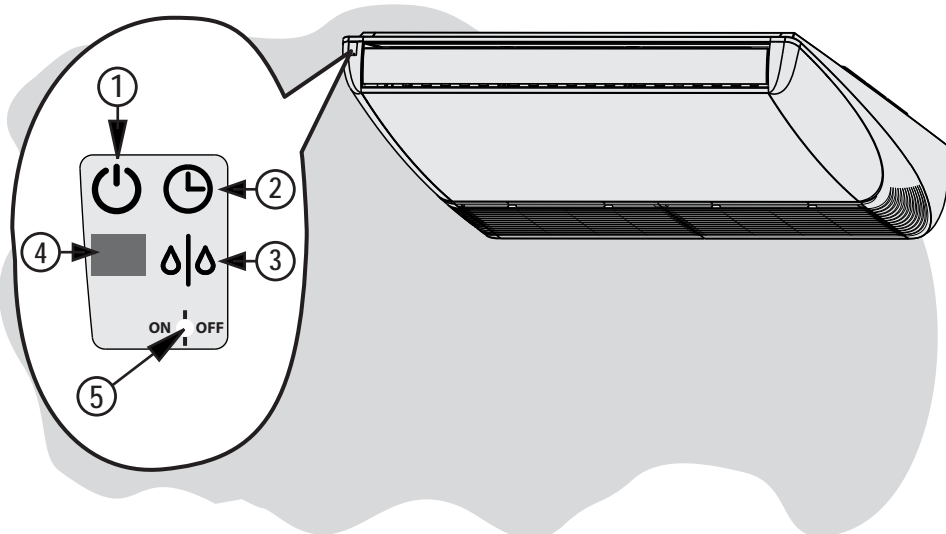

1. LED Branco indicador de funcionamento (power)
2. LED Laranja indicador do temporizador (timer)
3. LED Azul indicador do degelo (defrost)
Não disponível para estas versões
4. Receptor de sinais infravermelhos
5. Botão interno para operação de emergência

LEDs e Autodiagnóstico na Unidade Interna

Funcionamento - LED Branco:

Ficará aceso sempre quando estiver operando em alguns dos modos: Ventilação, Refrigeração ou Desumidificação.

Temporizador - LED Laranja:

Ficará aceso quando esta função do controle remoto for acionada, tanto para ligar como desligar em um determinado tempo.

Alarmes - LEDs piscantes simultaneamente:

Veja a tabela de autodiagnóstico neste manual e/ou mais detalhadamente no manual de instalação, operação e manutenção.

Botão de EMERGÊNCIA

Utilizado quando o controle remoto não está funcionando ou em caso de perda deste. O botão fica posicionado internamente no display da unidade evaporadora e para ter acesso a este utilize um objeto pequeno e pontiagudo, tal como a ponta de uma lapiseira.

Operação de Emergência

Utilize o botão de emergência para ligar/desligar o aparelho e também para modificar o modo de operação na seguinte sequência:

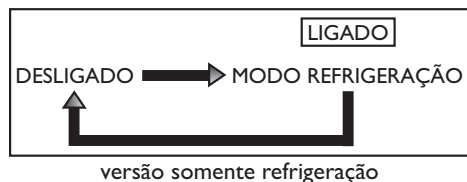

- Quando em modo Refrigeração

A unidade irá operar com o ajuste padrão: 24°C e Ventilação no modo automático.

Se o botão de emergência for utilizado, as funções Timer e Dormir (sleep), que foram previamente estabelecidas, serão canceladas.

NOTA

De acordo com o sinal recebido através do controle remoto, a unidade passará a funcionar conforme o comando escolhido.

Temperaturas de Utilização

As faixas de temperatura compatíveis com a unidade são as seguintes:

Temperatura / Modo	Refrigeração/ Desumidificação
Temperatura ambiente	21°C ~ 32°C
Temperatura externa	21°C ~ 46°C

NOTAS

- Quando a unidade operar abaixo ou acima destas condições por muito tempo, o sistema de diagnóstico detectará um mau funcionamento e a unidade não funcionará adequadamente.
- Se a unidade operar por muito tempo sob condições anormais, ou de umidade extrema, poderá ocorrer a formação de condensado.

CONTROLE REMOTO

FUNCIONAMENTO DO CONTROLE REMOTO

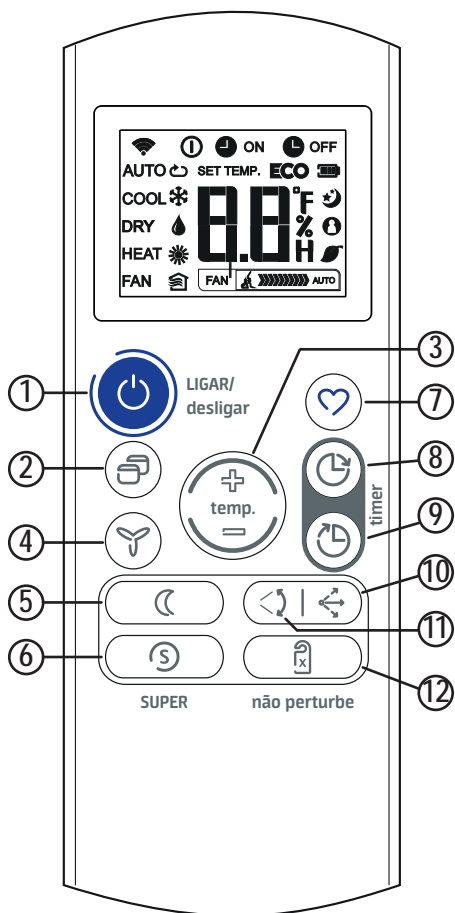

1 - Tecla ligar/desligar

Pressione a tecla para ligar a unidade e pressione-a novamente para desligar a unidade.

2 - Tecla para seleção do modo de funcionamento

Pressione esta tecla para selecionar um dos modos de funcionamento em sequência, ou seja, AUTOMÁTICO (AUTO), REFRIGERAÇÃO (COOL), DESUMIDIFICAÇÃO (DRY), VENTILAÇÃO (FAN) e retorno ao modo AUTO.

3 - Teclas de ajuste de temperatura

+: Pressione esta tecla para aumentar a temperatura do ambiente (de 1°C em 1°C) até a máxima de 30°C.

-: Pressione esta tecla para diminuir a temperatura do ambiente (de 1°C em 1°C) até a mínima de 17°C.

O ajuste de temperatura não estará disponível no modo VENTILAÇÃO (FAN).

4 - Tecla de seleção da velocidade do ventilador

Pressionando esta tecla é possível selecionar uma velocidade de funcionamento do ventilador, na sequência: automática, baixa, média, alta e retorno a automática.

A seleção da velocidade do ventilador não estará

→ AUTOMÁTICA → BAIXA → MÉDIA → ALTA →

disponível nos modos AUTOMÁTICO (AUTO) e DESUMIDIFICAÇÃO (DRY).

5 - Tecla de seleção da função Dormir

Pressionando esta tecla, quando em operação nos modos AUTOMÁTICO (AUTO) ou REFRIGERAÇÃO (COOL) a unidade se ajustará, automaticamente, de maneira a manter o máximo conforto com a máxima economia.

Para desativar a função pressione novamente a tecla "dormir" ou a tecla LIGAR/desligar no controle remoto. Esta função é desativada automaticamente em 7 horas.

6 - Tecla de seleção da função SUPER

Pressionando esta tecla a evaporadora é ajustada automaticamente para ventilação alta até que a temperatura configurada seja alcançada.

Para desativar a função pressione novamente a tecla "SUPER" ou a tecla de seleção da velocidade do ventilador.

7 - Tecla de atalho Favorito

A tecla de atalho tem as seguintes funções:

- Usada para restaurar as configurações atuais ou retomar as configurações anteriores.
- Logo após ter colocado a unidade em funcionamento pela primeira vez, pressionando esta tecla a unidade irá operar no modo AUTOMÁTICO (AUTO), com uma temperatura de 26°C e com velocidade do ventilador em AUTO.
- Pressione esta tecla, quando o controle remoto estiver ligado, e o sistema irá reverter automaticamente de volta às configurações anteriores, incluindo o modo de operação, o ajuste da temperatura, a velocidade do ventilador e função dormir (se esta estiver ativada).
- Pressione esta tecla por mais de 2 segundos, o sistema irá restaurar automaticamente as configurações de operação atuais, incluindo o modo de operação, temperatura de ajuste, velocidade do ventilador e função dormir (se esta estiver ativada).

8 - Teclas para configuração do temporizador ligar - TIMER ON

Tecla utilizada para configuração do temporizador de acionamento automático (ligar) da unidade. A cada toque na tecla a hora atual é acrescida de 30 minutos, a partir do tempo de 10 horas o acréscimo passa a ser de 60 minutos (1 hora). Para cancelar a programação basta ajustar o TIMER ON para "0.0H".

9 - Teclas para configuração do temporizador desligar - TIMER OFF

Tecla utilizada para configuração do temporizador de desligamento automático (desligar) da unidade. A cada toque na tecla a hora atual é acrescida de 30 minutos, a partir do tempo de 10 horas o acréscimo passa a ser de 60 minutos (1 hora). Para cancelar a programação basta ajustar o TIMER OFF para "0.0H".

10 - Tecla para direcionar o fluxo de ar

Pressione esta tecla para modificar o ângulo de deslocamento do defletor de ar horizontal, ou seja, para selecionar a melhor posição para o deslocamento do ar, para cima ou para baixo, no ambiente.

11 - Tecla para acionamento automático do defletor de ar horizontal (oscilar)

Pressione esta tecla para acionar a função movimentação automática do defletor de ar horizontal, proporcionando o deslocamento do ar para cima e para baixo no ambiente.

Pressionar novamente para cancelar a função.

12 - Tecla de seleção da função Não Perturbe

Pressionando esta tecla se desativa (apaga) os LEDs no painel da unidade interna e o sinal sonoro. Com esta função ativada, se o usuário proceder com alguma ajuste no controle remoto, um LED ou ponto se ascenderá brevemente. Pressione novamente a tecla NÃO PERTURBE para sair desta função.

Descrição e Função dos Indicadores do Display do Controle Remoto

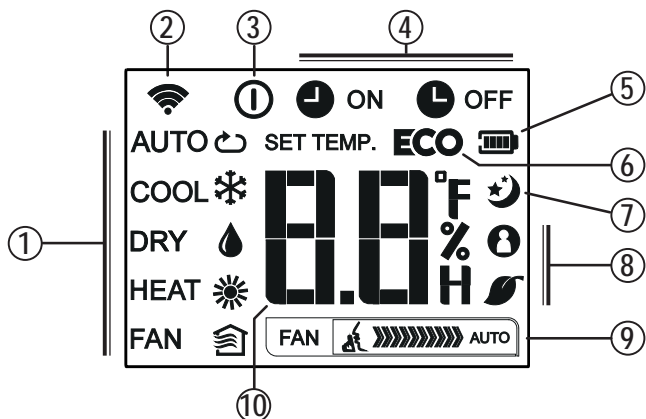

1 - Indicadores do modo de funcionamento

Indicam o modo de funcionamento atual, a partir de AUTO (↻), REFRIGERAÇÃO (*), DESUMIDIFICAÇÃO (💧), AQUECIMENTO (* - disponível somente para as versões quente/frio), VENTILAÇÃO (🏠) e retorno ao modo AUTO (↻).

2 - Indicador de transmissão

O indicador de transmissão ilumina-se quando o controle remoto envia sinais à unidade interna.

3 - Indicador de unidade ligada

O indicador é exibido quando a unidade é ligada através do controle remoto.

4 - Indicadores do Timer ON (ligar) e do Timer OFF (desligar)

Indicam que foram configurados horários para autoligar (timer ON) / autodesligar (timer OFF) o temporizador da unidade.

5 - Indicador da carga da bateria do controle remoto

6 - Função não disponível para estes modelos

7 - Indicador da função Dormir

Indica que a unidade está funcionando no modo dormir.

8 - Funções não disponíveis para estes modelos

9 - Indicador de velocidade do ventilador

Indica a velocidade selecionada do ventilador, na seguinte sequência: automática, baixa, média, alta e retorno a automática.

10 - Indicadores de temperatura e configuração de horas para o timer

Indica a temperatura configurada (de 17°C a 30°C), a temperatura ambiente ou, nas funções de Timer, indica as horas configuradas até ligar/desligar a unidade. Configurando o modo VENTILAÇÃO (FAN), o indicador de temperatura não é visualizado.

- Para maior clareza, na figura estão ilustrados todos os indicadores. Durante o funcionamento estará aceso somente o indicador do modo de funcionamento ativado.

Como Colocar/Substituir as Pilhas

PRECAUÇÃO !

A substituição das pilhas deve ser efetuada depois da unidade ter sido desligada.

1. Remover a tampa do compartimento traseiro pressionando-a levemente para baixo e substituir as pilhas usadas pelas novas, prestando atenção para a polaridade correta indicada no compartimento.
2. Após a colocação das pilhas novas, no display do controle remoto aparecerão os ícones da configuração inicial (padrão) da unidade.

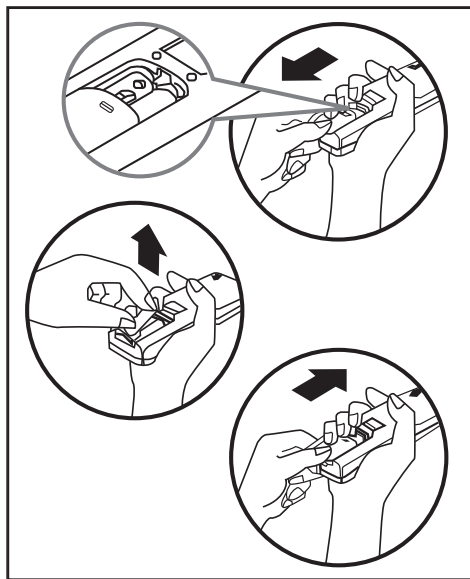

NOTA

O controle remoto utiliza duas pilhas do tipo palito (AAA).

NOTAS

- Quando da substituição, não utilize pilhas usadas ou de tipo diferente, isto poderá ser causa de funcionamentos irregulares do controle remoto.
- Quando as pilhas são removidas o controle remoto apaga todas as programações.
- Se o controle remoto não for utilizado durante um tempo prolongado, recomenda-se remover as pilhas a fim de evitar infiltrações que poderão danificá-lo.
- A duração média das pilhas com um uso normal é de cerca seis meses.
- Substituir as pilhas ao falhar o “bip” de recepção proveniente da unidade interna ou se o indicador de transmissão do controle remoto não acender.

DESCARTE SUSTENTÁVEL

Após a utilização, para o descarte seguro e sustentável de suas pilhas e/ou baterias, acesse o site www.carrieroBrasil.com.br ou entre em contato com o serviço de atendimento ao cliente pelos telefones 4003.6707 (capitais e regiões metropolitanas) ou 0800.887.6707 (demais localidades), para obter informações dos postos de descarte mais próximos de sua localidade.

Não descarte-as no lixo comum!



Posicionamento e Cuidados com o Controle Remoto

NOTA

A distância máxima para um funcionamento correto do controle remoto por infravermelhos é de 8 metros.

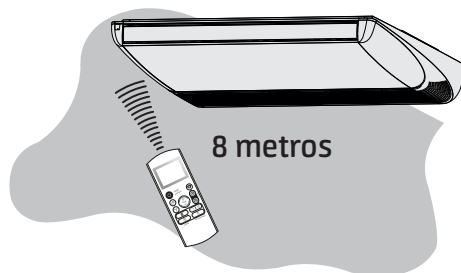

Posicionar o controle remoto de modo que os sinais enviados possam alcançar facilmente o receptor da unidade interna (a uma distância máxima de 8 metros).

Quando for selecionado o funcionamento com ativação do timer, na hora estabelecida o controle remoto transmite automaticamente um sinal à unidade interna. Se o controle remoto estiver numa posição que impede a transmissão do sinal, é possível que haja um atraso de cerca de 15 minutos.

NOTAS

- Não molhe ou permita que haja penetração de líquidos no controle remoto.
- O sistema de controle eletrônico emite um sinal acústico (BEEP), confirmando a recepção da mensagem emitida.
- No caso em que outros aparelhos elétricos interajam com o controle remoto, recomenda-se deslocar estes aparelhos ou entre em contato com o SAC Carrier.

PRECAUÇÃO !

O condicionador de ar não funcionará se existirem cortinas, portas ou outros objetos que bloqueiem o sinal emitido pelo controle remoto à unidade.

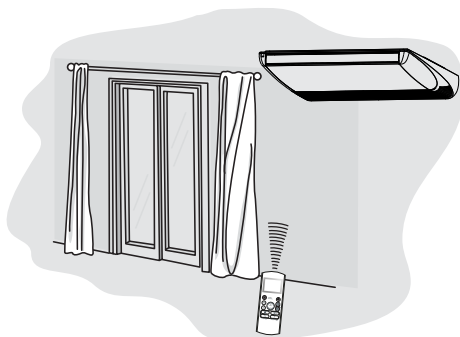

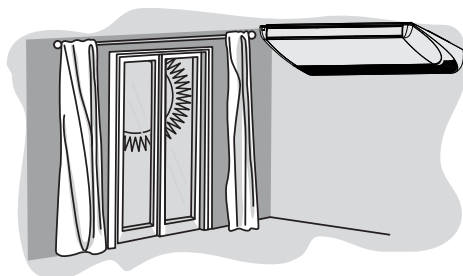

Se o receptor de sinal infravermelho na unidade interna for exposto diretamente aos raios solares, a unidade não funcionará adequadamente. Bloqueie a incidência dos raios solares até eliminar a exposição.



Utilização do Controle Remoto

Ligar / Desligar

Pressione a tecla **LIGAR/desligar**  no controle remoto para colocar a unidade em funcionamento, no display deste aparecerá o ícone .

Ao ligar a unidade acenderá o ícone indicador de OPERAÇÃO (1 na figura ao lado) no visor da unidade interna. A unidade iniciará seu funcionamento no modo AUTOMÁTICO.

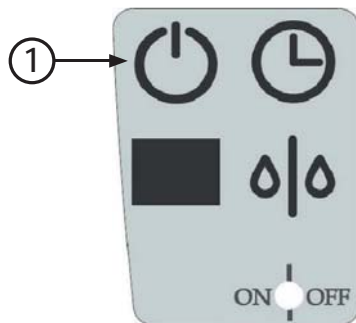

Funcionamento no modo AUTOMÁTICO (AUTO)

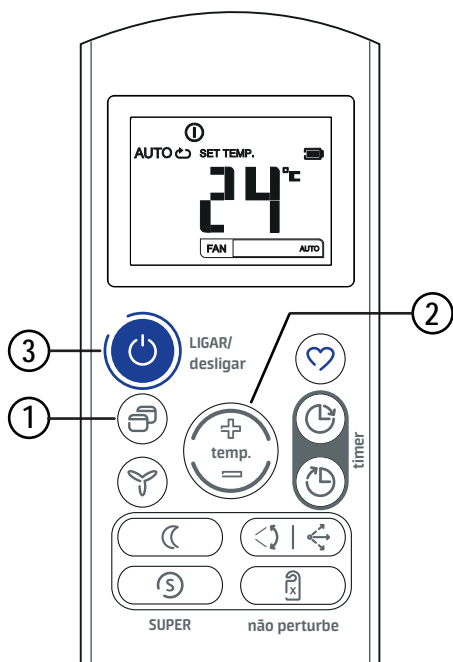

É importante lembrar que alguns parâmetros de funcionamento do equipamento irão ser fixos durante a operação no modo AUTOMÁTICO (AUTO) e será possível alterar apenas a temperatura desejada através do controle remoto. Selecionando o modo **auto** não é necessário regular a velocidade do ventilador pois esta será regulada automaticamente.

Como selecionar:

1. Pressione a tecla **MODO** para a seleção do modo de funcionamento automático: **AUTO**.
2. Pressionar as teclas de seleção **temp.** para configurar a temperatura desejada. Recomenda-se em geral que a temperatura selecionada seja a da faixa de conforto térmico, entre 21°C e 24°C.
3. Caso a unidade interna esteja desligada, pressione a tecla **LIGAR/desligar** para enviar o comando a esta e iniciar a operação no modo automático.

Quando a unidade for configurada no modo AUTOMÁTICO (AUTO), os modos REFRIGERAÇÃO (COOL) ou VENTILAÇÃO (FAN), são selecionados automaticamente conforme a temperatura ambiente e a temperatura selecionada no controle remoto.

• Desligar

Pressione a tecla  para desligar a unidade.

Funcionamento no modo REFRIGERAÇÃO (COOL) ou no modo VENTILAÇÃO (FAN)

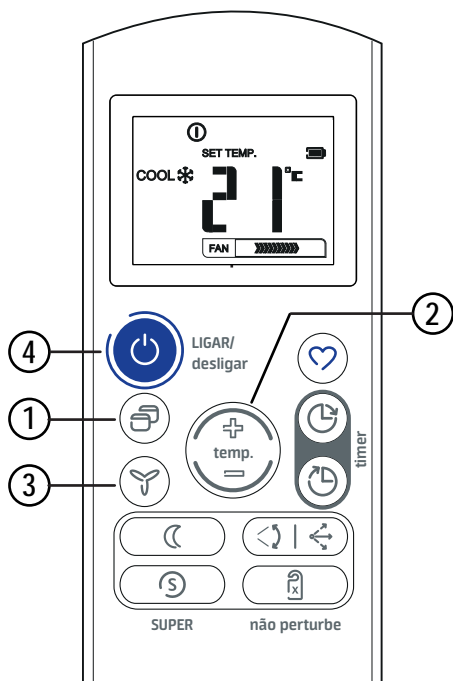

3. Pressione a tecla de configuração da velocidade do ventilador (3) para selecionar um dos modos indicados:

FAN	»»»	BAIXA
FAN	»»»»»	MÉDIA
FAN	»»»»»»»	ALTA
FAN	AUTO	AUTOMÁTICA

4. Caso a unidade interna esteja desligada, pressione a tecla **LIGAR/desligar** para enviar o comando a esta e iniciar a operação no modo selecionado.

Selecionando o modo VENTILAÇÃO (FAN) a unidade entrará imediatamente em funcionamento.

• Desligar

Pressione a tecla  para desligar a unidade.

Como selecionar:

Ao ligar o aparelho o LED indicador de funcionamento na unidade interna  acenderá.

1. Pressione a tecla **MODO** para a seleção do modo de funcionamento. Selecione um dos modos: REFRIGERAÇÃO (COOL), AQUECIMENTO (HEAT) ou VENTILAÇÃO (FAN).
2. Pressione as teclas de seleção **temp.** para configurar a temperatura desejada. Recomenda-se em geral que a temperatura selecionada seja a da faixa de conforto térmico, entre 21°C e 24°C.

NOTA

Se o modo VENTILAÇÃO (FAN) tiver sido selecionado, não haverá opção de controle da temperatura e o display também não apresentará os dígitos referentes a temperatura.

Funcionamento no modo DESUMIDIFICAÇÃO (DRY)

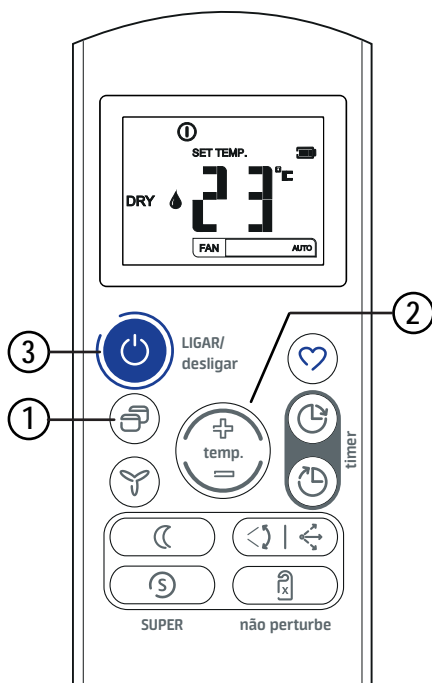

NOTA

A seleção da velocidade do ventilador não estará disponível no modo DESUMIDIFICAÇÃO (DRY).

Como selecionar:

Ao ligar o aparelho o LED indicador de funcionamento na unidade interna  acenderá.

1. Pressione a tecla MODO para a seleção do modo de funcionamento DESUMIDIFICAÇÃO (DRY).

2. Pressione as teclas de seleção temp. para configurar a temperatura desejada. A velocidade do ventilador será configurada automaticamente.
3. Caso a unidade interna esteja desligada, pressione a tecla LIGAR/desligar para enviar o comando a esta e iniciar a operação no modo DESUMIDIFICAÇÃO (DRY).

• Desligar

Pressione a tecla  para desligar a unidade.

Características de funcionamento no modo DESUMIDIFICAÇÃO (DRY)

- O modo DESUMIDIFICAÇÃO (DRY) regula automaticamente o funcionamento da unidade de acordo com a diferença entre a temperatura configurada e a temperatura ambiente.
- A temperatura é regulada na fase de desumidificação ligando e desligando repetidamente a unidade no modo REFRIGERAÇÃO (COOL) ou VENTILAÇÃO (FAN).

O indicador de velocidade do ventilador no controle remoto exibirá AUTO e o ventilador prosseguirá em baixa velocidade.

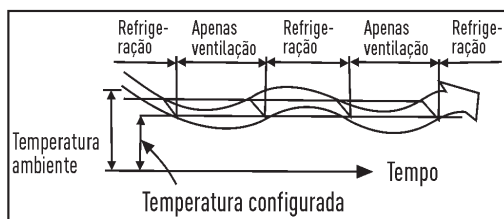

Funcionamento do temporizador (TIMER)

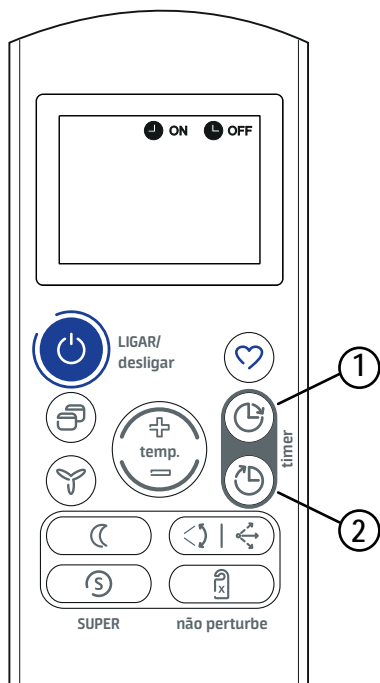

NOTA

Quando a função de ativação do timer é selecionada, o controle remoto transmite automaticamente o sinal do timer à unidade interna na hora estabelecida. Portanto é necessário colocar o controle remoto numa posição de onde possa chegar o sinal à unidade interna de maneira correta.

O período de funcionamento efetivo configurável pelo controle remoto está compreendido no período de tempo de 24 h.

Não é possível configurar o timer para uma programação diária.

Para configurar o Timer Ligar (TIMER ON):

Pressione a tecla **timer ligar** (1) para iniciar o procedimento de autoativar o temporizador.

A configuração atual do temporizador e a letra **H** são exibidas, o indicador de **TIMER ON** (ON) ativado acende no display do controle remoto.

Pressione novamente a tecla **timer ligar** (1) até a hora desejada, cada toque na tecla a hora atual é acrescida de 30 minutos, a partir do tempo de 10 h o acréscimo passa a ser de 60 minutos (1 hora).

Aguarde alguns segundos para o sinal ser enviado a unidade, a letra **H** se apaga e o display volta a apresentar a temperatura configurada.

Para configurar o Timer Desligar (TIMER OFF):

Pressione a tecla **timer desligar** (2) até aparece o indicador **TIMER OFF** (OFF) para iniciar o procedimento de autodesativar o temporizador.

A configuração atual do temporizador e a letra **H** são exibidas no display do controle remoto.

Pressione novamente a tecla **timer desligar** (2) até a hora desejada, cada toque na tecla a hora atual é acrescida de 30 minutos, a partir do tempo de 10 h o acréscimo passa a ser de 60 minutos (1 hora).

Aguarde alguns segundos para o sinal ser enviado a unidade, a letra **H** se apaga e o display volta a apresentar a temperatura configurada.

Para cancelar a função Timer

Pressione as teclas **timer ligar** ou **timer desligar** até atingir o valor **0.0H** no display do controle, e assim cancelar (desativar) a função do temporizador.

Exemplos de configuração do temporizador (TIMER)

Funcionamento com configuração do timer ligar

TIMER ON (Desligado - Funcionamento)

Esta função é útil ao acordar ou no retorno do trabalho para casa. A unidade entra em operação automaticamente na hora estabelecida.

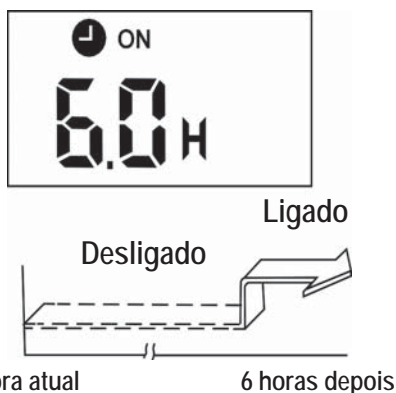

Desligamento com configuração do timer desligar

TIMER OFF (Funcionamento - Desligado)

A função de desligamento com configuração do timer é útil nos períodos noturnos, porque a unidade desliga-se automaticamente na hora estabelecida.

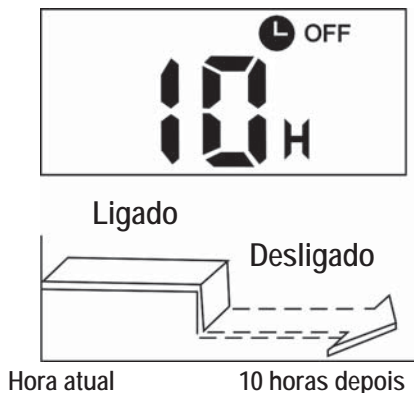

Exemplo:

Ligar a unidade em 6 horas.

1. Pressione a tecla **timer ligar**, aparecerá no display o ícone ON, a configuração atual do temporizador e a letra "H".
2. Pressione novamente a tecla **timer ligar** até o display apresentar o ajuste da hora em "6.0H".
3. Aguarde alguns segundos para o sinal ser enviado a unidade, a letra "H" se apaga e o display volta a apresentar a temperatura configurada, acende-se o LED (ou o ícone) indicador do Timer no painel da unidade interna e está confirmado o ajuste da programação de início de funcionamento - ligar a unidade.

Exemplo:

Desligar a unidade em 10 horas.

1. Pressione a tecla **timer desligar**, até aparecer no display o ícone OFF, a configuração atual do temporizador e a letra "H".
2. Pressione novamente a tecla **timer desligar** até o display apresentar o ajuste da hora em "10H".
3. Aguarde alguns segundos para o sinal ser enviado a unidade, a letra "H" se apaga e o display volta a apresentar a temperatura configurada, acende-se o LED (ou o ícone) indicador do Timer no painel da unidade interna e está confirmado o ajuste da programação de fim de funcionamento - desligar a unidade.

Configuração combinada do Timer

Configuração simultânea de funcionamento e desligamento

(Funcionamento - Desligamento - Funcionamento)

Esta função é útil para desligar a unidade após ter deixado e para ligá-la ao acordar, ou quando se retorna do trabalho para casa.

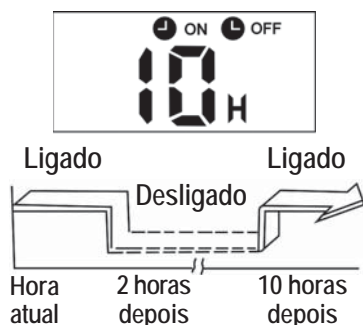

Exemplo:

Desligar a unidade em 2 horas e tornar a ligar em 10 horas.

1. Pressione a tecla **timer desligar**, até aparecer no display o ícone **OFF**, a configuração atual do temporizador e a letra **"H"**.
2. Pressione novamente a tecla **timer desligar** até o display apresentar o ajuste da hora em **"2.0H"**.
3. Aguarde alguns segundos para o sinal ser enviado a unidade.
4. Pressione então a tecla **timer ligar**, até aparecer no display o ícone **ON**, a configuração atual do temporizador e a letra **"H"**.
5. Pressione novamente a tecla **timer ligar** até o display apresentar o ajuste da hora em **"10H"**.
6. Aguarde alguns segundos para o sinal ser enviado a unidade, a letra **"H"** se apaga e o display volta a apresentar a temperatura configurada, acende-se o LED (ou o ícone) indicador do Timer no painel da unidade interna e estão confirmados os ajustes da programação de fim e de início de funcionamento - desligar e depois ligar a unidade.

(Desligamento - Funcionamento - Desligamento)

Utilizar esta configuração para ligar a unidade ao acordar e para desligá-la na hora de sair.



Ligado

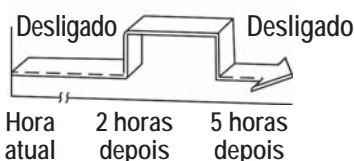

Exemplo:

Ligar a unidade em 2 horas e desligar em 5 horas.

1. Pressione a tecla **timer ligar**, aparecerá no display o ícone **ON**, a configuração atual do temporizador e a letra **"H"**.
 2. Pressione novamente a tecla **timer ligar** até o display apresentar o ajuste da hora em **"2.0H"**.
 3. Aguarde alguns segundos para o sinal ser enviado a unidade.
 4. Pressione então a tecla **timer desligar**, até aparecer no display o ícone **OFF**, a configuração atual do temporizador e a letra **"H"**.
 5. Pressione novamente a tecla **timer desligar** até o display apresentar o ajuste da hora em **"5.0H"**.
 6. Aguarde alguns segundos para o sinal ser enviado a unidade, a letra **"H"** se apaga e o display volta a apresentar a temperatura configurada, acende-se o LED (ou o ícone) indicador do Timer no painel da unidade interna e estão confirmados os ajustes da programação de início e de fim de funcionamento - ligar e depois desligar a unidade.
- A função de timer (ligar ou desligar) cujo valor é mais próximo à hora atual será ativada primeiro.
 - Caso as funções de ligar e desligar sejam configuradas para a mesma hora, o timer não entrará em funcionamento e a unidade poderá parar de funcionar.

Funcionamento da função DORMIR

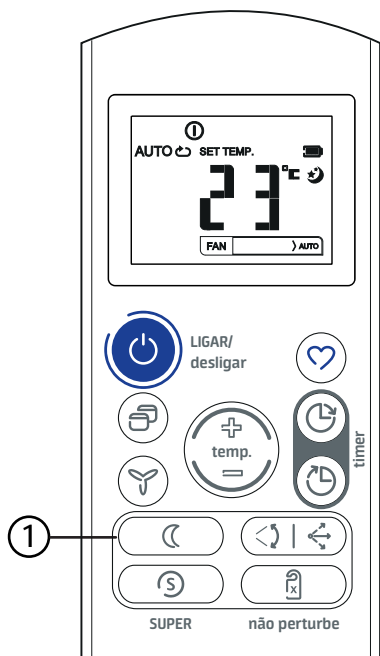

• Ligar

Ao ligar a unidade nesta função, todos os LEDs se apagarão.

1. Pressione a tecla **dormir** nos modos AUTOMÁTICO (AUTO) ou REFRIGERAÇÃO (COOL), a partir deste momento a unidade iniciará a operação no modo economia de energia. A temperatura ajustada será controlada automaticamente para maior conforto térmico. No visor do controle remoto aparecerá o ícone .

NOTA

A função dormir desligará a unidade automaticamente após 7 horas de sua ativação.

Características da função DORMIR

O funcionamento da unidade será automaticamente alterado da seguinte forma:

- Quando em modo de operação AUTOMÁTICO (AUTO) a temperatura será aumentada automaticamente, em 1°C por hora nas primeiras duas horas, mantendo-se então estável nesta temperatura. A velocidade do ventilador será automática de acordo com a temperatura ambiente.
- Quando em modo de operação REFRIGERAÇÃO (COOL) a temperatura atual configurada aumentará 1°C por hora, nas primeiras duas horas, mantendo-se então estável nesta temperatura.

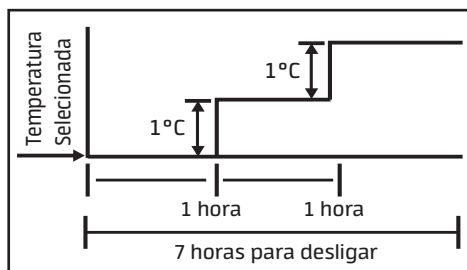

Ajuste das Direções do Fluxo de Ar

Enquanto a unidade estiver em funcionamento, você pode ajustar os defletores do fluxo de ar para distribuir uniformemente a temperatura no ambiente.

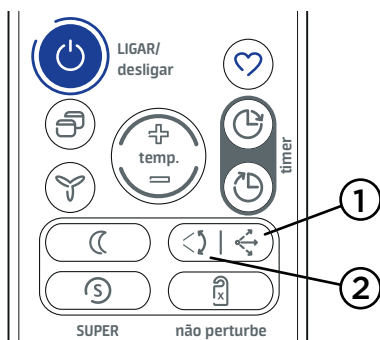

1 - Ajuste na direção do fluxo de ar vertical (para cima/para baixo)

O ajuste deve ser executado, através do controle remoto, quando a unidade estiver em funcionamento.

NOTA

Sempre use o controle remoto para ajustar a posição do(s) defletor(es) de ar, do contrário pode-se produzir uma operação anormal.

Pressione a tecla (1) no controle remoto para modificar o ângulo do defletor de ar horizontal, ou seja, para selecionar a melhor posição para o direcionamento do ar, para cima ou para baixo, no ambiente.

O defletor poderá ser ajustado em 6 posições diferentes, sendo uma delas voltada totalmente para cima, duas centrais e três deslocando o fluxo de ar para baixo. Veja na figura um exemplo de deslocamento do fluxo de ar para baixo:

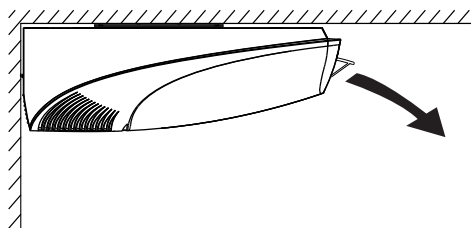

2 - Deslocamento automático do fluxo de ar vertical (para cima/para baixo) - oscilar

Pressione a tecla (2) para ligar/desligar a operação oscilante (swing) do defletor horizontal da unidade evaporadora, ou seja, para que ocorra o deslocamento automático do fluxo de ar vertical (para cima e para baixo).

Durante a operação no modo oscilar a posição do defletor ficará se deslocando entre uma posição central e três posições do fluxo para baixo - Veja a figura a seguir:

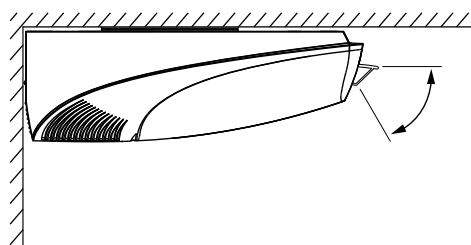

NOTAS

- Regule a direção do fluxo de ar de maneira a não incomodar os ocupantes do ambiente.
- Quando o aparelho estiver em operação no modo **oscilar** "<>" **NÃO AJUSTE** os defletores de ar verticais (próximo item) com a mão, pois você poderá machucar-se ou até mesmo danificar o mecanismo de oscilação do ar.

Ajuste da direção do fluxo de ar horizontal (para esquerda/para direita)

O ajuste deve ser executado quando a unidade estiver em funcionamento, porém deve-se observar que o defletor horizontal já esteja parado na posição configurada para operação.

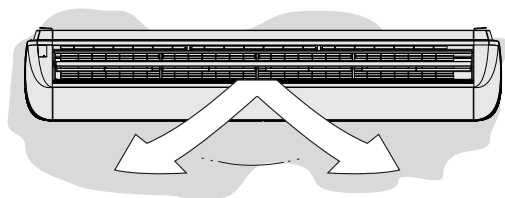

Regular manualmente os defletores verticais para alterar a direção do fluxo de ar para esquerda ou para direita, movendo as alavancas dos defletores (a posição destas poderá variar conforme o modelo).

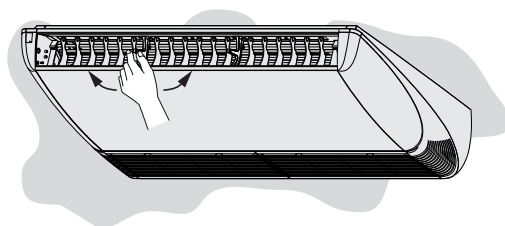



Durante o ajuste deve-se prestar atenção para não exercer pressão sobre o defletor horizontal, cuidar os dedos com arestas e cantos e ter cuidado para não danificar os defletores verticais.

NOTA

Regule a direção do fluxo de ar de maneira a não incomodar os ocupantes do ambiente.

NOTAS

- Regule a direção do fluxo de ar de maneira a não incomodar os ocupantes do ambiente.
- Não é recomendável deixar a unidade funcionando, durante períodos longos, com a direção do fluxo posicionado para baixo no modo REFRIGERAÇÃO (COOL) ou DESUMIDIFICAÇÃO (DRY), pois poderá formar-se condensado na superfície do defletor, o que poderá provocar a formação de umidade no chão ou nos móveis.
- Não deslocar manualmente os defletores, utilizar sempre as teclas **oscilar** e **direção**  | . O deslocamento manual do defletor pode causar problemas de funcionamento irregular.
- Em caso de mal funcionamento dos defletores, desenergizar a unidade e energizar novamente após 1 (um) minuto.
- Reativando a unidade logo depois de uma parada, os defletores poderão ficar imóveis durante cerca de 10 segundos.
- O ângulo de abertura dos defletores não deve ficar muito estreito, pois isto limita a operação no modo de REFRIGERAÇÃO (COOL), em função da menor vazão do fluxo de ar.
- Ao desligar e religar a unidade, o defletor voltará na última posição ajustada. Em caso de falta de energia, se a unidade estiver configurada para retorno na última função, também voltará na última posição ajustada. Para mais informações, veja o manual de instalação, operação e manutenção.

INFORMAÇÕES SOBRE O FUNCIONAMENTO

Os sintomas a seguir não são problemas decorrentes do ar-condicionado.

Sintoma 1: O sistema não funciona

- O aparelho não é iniciado imediatamente quando pressionado a tecla ON/OFF no controle remoto.
- Se o ícone (LED) de operação acender, o sistema está em suas condições normais. Para prevenir uma sobrecarga no motor do compressor, a unidade só é iniciada 3 minutos após ter sido ligada.

Sintoma 2: Alterar do modo de RESFRIAMENTO para o modo VENTILAÇÃO

- Para prevenir o congelamento da unidade interna, a unidade mudará para o modo VENTILAÇÃO (FAN) automaticamente, retornando ao modo REFRIGERAÇÃO (COOL) logo em seguida.
- Quando a temperatura do ambiente atingir a temperatura pré-determinada, o compressor desligará e a unidade mudará para o modo VENTILAÇÃO (FAN); quando a temperatura do ambiente exceder a temperatura pré-determinada, o compressor ligará novamente.

Sintoma 3: Névoa branca saindo da unidade Unidades interna e externa

- Quando a umidade do ambiente for muito elevada durante a operação no modo REFRIGERAÇÃO (COOL) e o interior da unidade estiver contaminado, a distribuição de temperatura no ambiente será irregular. É necessário limpar o interior da unidade interna. Contate a assistência técnica para limpar o interior da unidade. Essa operação requer mão de obra especializada.

Sintoma 4: Ruído do ar-condicionado no modo de RESFRIAMENTO

Sintoma 4.1: Unidade interna

- Um som contínuo e baixo é ouvido quando o sistema está operando no modo REFRIGERAÇÃO (COOL) ou quando está parado. Quando a bomba de drenagem estiver em operação, este som também é escutado.

Sintoma 4.2: Unidade externa

- Quando o ruído de operação muda. O ruído altera devido a mudança de frequência.

Sintoma 4.3: Unidade interna / Unidade externa

- Um som baixo semelhante a um chiado é escutado quando o sistema está em operação. Este som é proveniente do refrigerante circulando pelas unidades.
- Um chiado é escutado quando do início de operação ou imediatamente após a parada de operação do equipamento, ou ainda quando este está em operação de degelo. Este som é proveniente do refrigerante, ocasionado pelo início ou parada de circulação do mesmo pelas unidades.

Sintoma 5: Poeira saindo da un. interna

Quando a unidade é ligada pela primeira vez após um longo período sem uso. Causado pelo excesso de poeira na unidade.

Sintoma 6: Odores saindo da un. interna

A unidade pode absorver odores do ambiente como cheiro de fumaça de cigarro, móveis e etc.

Sintoma 7: Ventilador da un. externa não funciona

Durante a operação: a velocidade do ventilador é controlada para otimizar o funcionamento do produto.

Sintoma 8: Ventilação da evaporadora desliga eventualmente

Este modelo possui proteções que não permitem que o ar numa temperatura fora do desejado seja insuflado ao ambiente. Além disso conta com um sistema de descongelamento na condensadora e dentro desta proteção o motor da evaporadora poderá se desligar.

CUIDADOS E MANUTENÇÃO

Umidade do Ar

Uma taxa de umidade superior a 80% pode causar a formação de condensado enquanto a unidade estiver funcionando em modo REFRIGERAÇÃO (COOL) ou no modo DESUMIDIFICAÇÃO (DRY). Deve-se, portanto, regular a posição dos defletores colocando-os com o ângulo máximo de abertura (vertical em relação ao chão) e programar o ventilador em ALTA velocidade.

Prevenção de Congelamento na Unidade Interna

Nas unidades evaporadoras 4ZZQ, quando o equipamento operar sob condições de baixa temperatura ambiente, pode aparecer gelo na serpentina da unidade interna. Quando o controle detectar congelamento ou condições de operação inadequada, a unidade atuará desligando o compressor por alguns minutos para o descongelamento.

Tempo Mínimo de Operação

Em operação normal existe um mínimo de 3 minutos entre cada parada e nova partida do compressor.

ADVERTÊNCIA



Operação em caso de falta ou falha na alimentação de energia elétrica

A placa eletrônica pode ser selecionada para operar em retornar desligado (OFF) ou retornar ligado (ON) através da microchave SW1-2.

- Se a microchave é colocada na posição ON, a placa eletrônica retornará a operar com a última seleção antes da falha de energia elétrica.
- Se a microchave é mantida na posição OFF, a placa eletrônica irá retornar em desligado.
- As unidades evaporadoras saem de fábrica configuradas para retornar em desligado (OFF).
- Recomenda-se que, quando sair de casa durante uma falta de energia, desligue o disjuntor da unidade interna para evitar que esta ligue automaticamente quando a alimentação de energia for restabelecida.

Filtros de Ar

Os filtros de ar evitam a incidência excessiva de pó e outras partículas no ambiente. Em caso de entupimento do filtro, a eficiência de funcionamento do equipamento pode diminuir significativamente. Desta maneira caso a unidade seja utilizada durante muito tempo ao longo do dia, recomendamos que o filtro deva ser limpo uma vez a cada duas semanas. A vida útil dos filtros varia de acordo com a quantidade de fumaça de cigarro, o tamanho do espaço condicionado e o tempo de operação.

Se a unidade for instalada em um lugar com grande presença de pó (ou poluentes), limpe o filtro de ar com mais frequência.

PRECAUÇÃO !

O Grupo Midea Carrier recomenda que não se utilize o equipamento sem os filtros de ar, evitando assim a entrada de sujeira na unidade interna, o que poderá ocasionar mau funcionamento da mesma.

Limpeza dos Filtros de tela lavável

Para estabelecer a frequência de limpeza destes filtros, pode-se tomar como base o tempo de 1 mês de funcionamento.

- Os filtros de tela devem ser lavados com água.
- Retire os filtros.
- Limpe primeiro os filtros com um aspirador ou enxague com jato de água e/ou lave-os com água corrente, secando-os em seguida.
- Volte a colocar o filtro na sua posição corretamente.

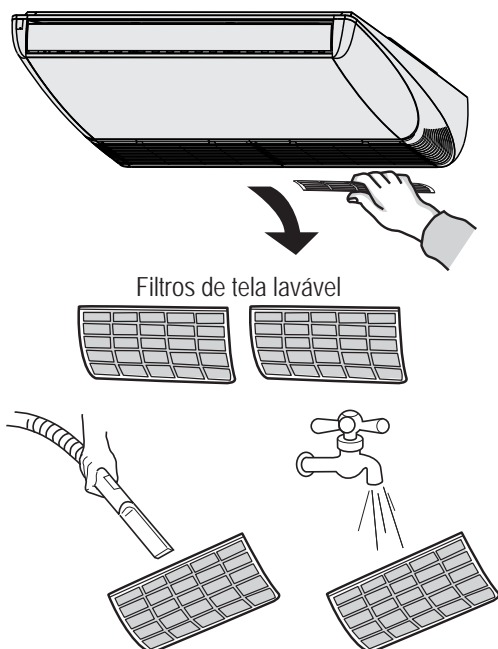

NOTAS

- Se a poeira acumulada é excessiva (grossa) demais para ser limpa, substitua o filtro por um novo (filtro de ar substituível é um equipamento opcional).
- Se o acúmulo de poeira é muito pesado, use uma escova macia e detergente neutro para limpar o filtro.
- Para secar coloque-o em local fresco.
- Não secar o filtro de ar sob o sol direto ou expondo-o ao fogo.

Limpeza da Unidade Interna e do Controle Remoto

NOTA

Desligue o disjuntor quando for realizar a limpeza das unidades, a fim de evitar riscos de choques elétricos.

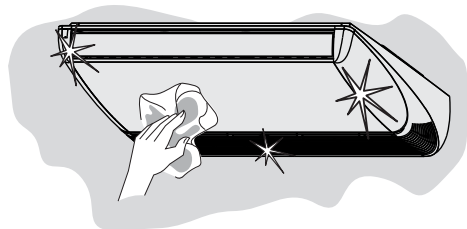

- Use somente um pano limpo e umedecido com sabão.
- Não derrame líquidos sobre a unidade.
- Não use produtos inflamáveis, solventes ou detergentes com abrasivos: estes podem danificar o revestimento da unidade.
- O controle remoto deverá ser limpo somente com um pano seco.

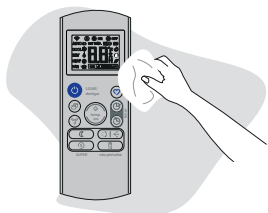

- Evite qualquer contato com fontes de calor, uma vez que o ar quente pode danificar o revestimento da unidade.

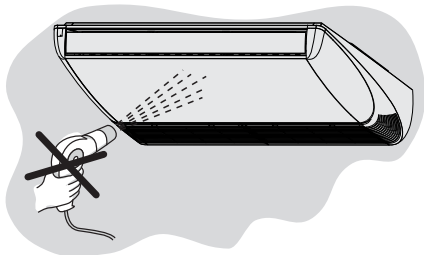

Limpeza da Unidade Externa

- Limpe regularmente a zona ao redor da unidade externa retirando os possíveis lixos que se acumularam e que podem provocar uma redução da circulação do ar.

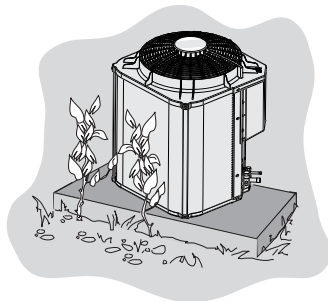

Tempo Prolongado Sem Utilização:

Se você pretende passar um tempo prolongado sem utilizar seu condicionador de ar, observe as seguintes recomendações:

NOTA

Desligue o disjuntor caso o equipamento não seja utilizado por um longo período de tempo.

- Lave e seque os filtros e volte a colocá-los na unidade interna.
- Coloque o equipamento para funcionar no modo VENTILAÇÃO (FAN) durante pelo menos meio dia para secar todo o interior.
- Retire as pilhas do controle remoto.

Após uma parada prolongada do equipamento e antes de colocá-lo em funcionamento novamente, faça as seguintes operações:

- Inspeccione e limpe a unidade externa, especialmente a serpentina.
- Limpe ou substitua os filtros de ar da unidade interna.
- Verifique e limpe a bandeja de condensados da unidade interna.
- Verifique as tomadas das ligações elétricas.

AUTODIAGNÓSTICO & CÓDIGOS DE ERRO

Unidade Evaporadora			Operação	Descrição / Detalhes
LEDs				
Branco	Laranja	Azul		
Power	Timer	Defrost		
Apagado	Apagado	Apagado	Modo espera (stand-by)	
Aceso	Apagado	Apagado	Operação Normal	
Aceso	Apagado	Apagado	Modo Ventilação	
Apagado	Aceso* Apagado**	Apagado	Temporizador (timer) atuando	Veja no MP [†] o item “Funcionamento do Temporizador (TIMER)”.
Apagado	Apagado	Aceso	Sistema em degelo atuando	Veja no MP [†] o subitem “Operação de Descongelamento”.
Aceso	Apagado	Apagado	Modo dormir (Sleep) atuando	Veja no MP [†] o item “Funcionamento da função DORMIR (sleep)”.
* Aceso: Se unidade estiver ligada. / ** Apagado: Se unidade estiver desligada. / [†] Manual do Proprietário				
Alarmes relacionados à Unidade Evaporadora (Indicação no display da Evaporadora)				
Piscante	Piscante	Piscante	Alarmes	Veja a tabela de Autodiagnóstico e Códigos de Falha no manual de Instalação, Operação e Manutenção.

CONSELHOS PRÁTICOS

Ótimo Conforto com Baixo Consumo

- Procure manter a temperatura do ambiente dentro dos níveis de conforto térmico, entre 21°C e 24°C.

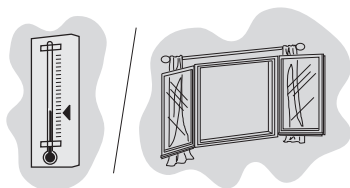

- Quando a unidade estiver funcionando no modo de refrigeração, evite que a luz solar entre na casa. Sempre que possível feche as cortinas ou baixe as persianas.
- Não tape a frente da unidade obstruindo a entrada e a saída do ar, pois poderá provocar a redução da quantidade do ar e reduzir o efeito da unidade, podendo assim provocar avarias nesta.

Operação Normal

Eventos que podem ocorrer durante a operação normal:

- Som de “trinado” durante a operação ou quando a unidade parar - Este é o som do gás refrigerante fluindo através da unidade.
- Maus cheiros provenientes da unidade - Cheiros de fumaça ou cosméticos acumulados enquanto o ar da sala circula através da unidade.
- Um barulho forte pode ser ouvido algumas vezes durante a operação da unidade ou quando a unidade for ligada - É o som do plástico se expandindo devido a mudanças bruscas de temperatura.

LOCALIZAÇÃO DE AVARIAS

Problemas e soluções

NOTA

Desligue imediatamente as unidades caso ocorra alguma das situações descritas a seguir:

Avárias:

1. Display apresentando algum dos códigos de erro.
Veja as tabelas de Autodiagnóstico no item anterior neste manual.
2. O disjuntor do sistema dispara com frequência.
3. Objetos ou água entraram no ar condicionado.
4. O controle remoto não funciona, ou funciona de maneira incorreta.
5. Vazamento de água na unidade interna.

AVARIAS	CAUSAS	SOLUÇÕES
A unidade não liga ou não inicia.	Falta de eletricidade.	Aguarde o reestabelecimento da energia elétrica.
	Pilhas do controle remoto descarregadas.	Substitua as pilhas gastas.
	Horário no timer configurado errado.	Esperar ou apagar a configuração do timer.
A unidade não resfria o ambiente de maneira adequada.	Configuração inadequada da temperatura.	Configure corretamente a temperatura desejada.
	Filtro de ar obstruído.	Limpe o filtro de ar.
	Portas e janelas abertas.	Feche portas e janelas.
	Bocal de entrada de ar ou o bocal de saída da unidade interna/externa estão obstruídos.	Elimine as obstruções e reinicie o funcionamento da unidade
	A proteção do compressor está ativa durante 3 minutos.	Aguarde.
O display da unidade interna ou da unidade externa exibe algum código de erro. Ver tabelas de autodiagnóstico*. <i>* No item anterior ou no manual de instalação, operação e manutenção.</i>	Proteção para prevenção de danos nas unidades.	Aguarde alguns minutos, se a indicação persistir, entre em contato com o SAC Carrier.
	Indicação de falha em algum componente interno das unidades.	

Se alguma das avarias persistir, contate-nos imediatamente através dos telefones abaixo:

Telefones para Contato:

4003.6707 - Capitais e Regiões Metropolitanas

0800.887.6707 - Demais Cidades

PRECAUÇÃO



Não repare a unidade sem o auxílio de técnicos especializados. Entre em contato com o SAC Carrier.



CERTIFICADO DE GARANTIA

Utilize uma empresa credenciada do GRUPO MIDEA CARRIER para instalação deste equipamento e tenha assegurada a garantia total constante no manual do usuário. Caso contrário ficará limitado à garantia legal de 90 dias.

O **GRUPO MIDEA CARRIER** concede a você, a partir da data da Nota Fiscal de compra deste equipamento, os seguintes benefícios: GARANTIA PELO PERÍODO DE 3 MESES, garantia por lei, e estende por mais 9 meses, TOTALIZANDO 12 MESES DE GARANTIA, CONTRA DEFEITOS DE FABRICAÇÃO E DE MATERIAL, desde que o equipamento seja instalado por uma empresa credenciada e operado de acordo com este manual do usuário, em condições normais de uso e serviço. Dentro deste período o equipamento terá assistência das empresas credenciadas pelo **GRUPO MIDEA CARRIER** sem ônus de peças e mão de obra para o primeiro proprietário, DESDE QUE SEJA APRESENTADA A NOTA FISCAL.

Não estão incluídos neste prazo de garantia adicional peças plásticas, filtros de ar, assim como problemas com equipamentos instalados em locais com alta concentração de compostos salinos, ácidos ou alcalinos. Tais casos estão cobertos com garantia de 90 dias a contar da data de compra do equipamento. Também não fazem parte desta garantia fluido refrigerante, óleo, nem componentes não fornecidos nos produtos, mas necessários para a instalação das unidades, e tampouco se aplica à própria montagem/interligação do sistema.

SITUAÇÕES NÃO COBERTAS PELA GARANTIA:

- Danos causados por movimentação incorreta e avarias de transporte.
- Manutenção das unidades, que inclui limpeza e substituição de filtros de ar.
- Despesas eventuais de transporte da unidade até a oficina.
- Despesas de locomoção do técnico para atendimento à domicílio quando o equipamento estiver fora do perímetro urbano da cidade sede da empresa credenciada pelo **GRUPO MIDEA CARRIER**.

PONTOS DE ATENÇÃO REFERENTES A INSTALAÇÃO/MANUTENÇÃO:

A garantia legal e/ou as garantias adicionais serão canceladas caso não tenham sido respeitadas as orientações disponíveis nos manuais (de Instalação, Operação e Manutenção e do Usuário) no que tange a instalação e a manutenção, sendo assim, quando não respeitadas essas instruções:

1. Verificado se a capacidade do produto realmente atende as dimensões do ambiente a ser climatizado.
2. Verificado se a alimentação elétrica e o disjuntor atendem as demandas de carga do produto. É importante consultar um profissional capacitado e seguir a NBR-5410.
3. Observado o correto nivelamento das unidades para funcionamento devido destas.
4. Respeitados os limites de comprimento de linha e desnível entre as unidades interna e externa.
5. Realizado isolamento térmico nas tubulações.
6. Verificado se os cabos de interligação entre as unidades interna e externa não tenham emendas.
7. Observados os espaçamentos mínimos e de que não hajam obstruções ao redor das unidades para garantir a correta circulação de ar.
8. Verificado se o dreno da unidade interna não é menor que 19,05 mm (3/4 in), do contrário poderá comprometer a drenagem do produto e, desta maneira, implicando em possível gotejamento.

PONTOS DE ATENÇÃO REFERENTES A INSTALAÇÃO/MANUTENÇÃO (CONT.):

9. Realizado o procedimento de vácuo, fundamental para a durabilidade do equipamento, principalmente no que diz respeito a vida útil do compressor.
 10. Utilizado Nitrogênio para efetuar procedimento de brasagem (caso haja necessidade).
 11. Utilizada tubulação de cobre respeitando os diâmetros conforme a capacidade do equipamento.
- Todas as informações acima são detalhadas no Manual de Instalação, Operação e Manutenção.

OBSERVAÇÕES PERTINENTES:

1. A garantia legal ou adicionais não cobrem despesas relacionadas ao acesso ao produto, tais como necessidade de alteração da infraestrutura do local, contratação/aquisição de EPIs ou de equipamentos para acesso de manutenção tais como: plataformas, andaimes ou similares;
2. Se no atendimento em garantia o produto não apresentar os defeitos relatados pelo consumidor ou apresentar uso inadequado, assim sendo será cobrada taxa de visita técnica.
3. A garantia adicional do produto perderá a validade caso o defeito apresentado tenha sido ocasionado pela falta de manutenção preventiva e/ou realizada por empresa não credenciada do **GRUPO MIDEA CARRIER**.

A GARANTIA ESTARÁ CANCELADA NOS SEGUINTE CASOS:

- Utilização de itens e/ou peças de reposição não originais **MIDEA CARRIER**.
- Modificação das características originais de fábrica.
- Dados de identificação das unidades alterados ou rasurados.
- Unidades ligadas em rede com tensão diferente da especificada na etiqueta de identificação.
- Danos causados ao equipamento por incêndio, inundação, causas fortuitas ou inevitáveis.
- Unidades ligadas com comandos a distância não originais de fábrica.
- Qualquer instalação diversa das recomendadas no Manual de Instalação, Operação e Manutenção.

Caso algum componente apresente defeito de fabricação durante o período de garantia estes serão, sempre que possível, reparados ou em último caso substituídos por igual ou equivalente.

Fica este compromisso limitado apenas a reparos e substituições dos componentes defeituosos.

Quaisquer reparos ou componentes substituídos após a data em que se extingue esta Garantia serão cobrados integralmente do usuário.

O mau funcionamento ou paralisação do equipamento ou sistema, em hipótese alguma, onerará ao **GRUPO MIDEA CARRIER** com eventuais perdas e danos dos proprietários ou usuários, limitando-se a responsabilidade do fabricante aos termos aqui expostos.

ESTA GARANTIA ANULA QUALQUER OUTRA ASSUMIDA POR TERCEIROS, NÃO ESTANDO NENHUMA FIRMA OU PESSOA HABILITADA A FAZER EXCEÇÕES OU ASSUMIR COMPROMISSO EM NOME DA CLIMAZON INDUSTRIAL LTDA.

ESTA GARANTIA É VALIDA APENAS EM TERRITÓRIO BRASILEIRO.

Para sua tranquilidade, mantenha a Nota Fiscal de compra do equipamento junto a este certificado, pois ela é documento necessário para solicitação de serviços de garantia.

UMA EMPRESA DO GRUPO MIDEA CARRIER

Springer

**PRODUZIDO NO
POLO INDUSTRIAL
DE MANAUS**



CONHEÇA A AMAZÔNIA

CLIMAZON INDUSTRIAL LTDA

Av. Torquato Tapajós, 7937 Lotes 14 e 14B

Bairro Tarumã - Manaus - AM

CEP: 69.041-025

CNPJ: 04.222.931/0001-95

www.carrierdobrasil.com.br

 /carrierbrasil

 /carrierdobrasil

TELEFONES SAC:

4003.6707 - Capitais e Regiões Metropolitanas

0800.887.6707 - Demais Localidades



Rede autorizada
em todo Brasil.