

Manual do Usuário

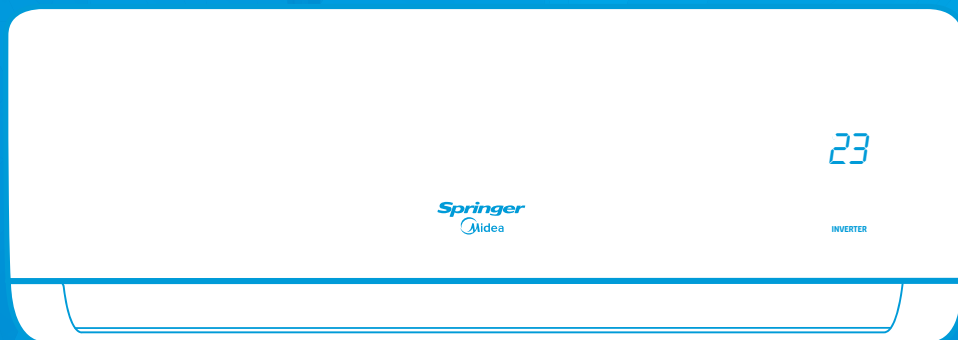

Split Hi Wall Inverter

Springer
Midea



Obrigado por escolher a **Springer Midea!**

A **Springer Midea** é uma marca comprometida com o bem-estar das pessoas. Com a combinação de design inteligente e tecnologia, seu novo equipamento trará novas experiências e deixará seu dia a dia muito mais agradável. Uma receita simples que fez do Grupo Midea Carrier uma das maiores fabricantes de eletrodomésticos e condicionadores de ar do mundo.

Este manual foi feito especialmente para que você conheça todas as características do seu aparelho, além de informações sobre manutenção, execução de serviços e claro, como obter o máximo das suas funcionalidades.

Caso precise de informações adicionais ou tenha dúvidas sobre a garantia, entre em contato através do nosso Serviço de Atendimento ao Consumidor, pelos telefones ou através do endereço eletrônico.

Telefones para Contato:

3003.1005 (capitais e regiões metropolitanas)

0800.648.1005 (demais localidades)

www.mideadobrasil.com.br/springermidea

SUSTENTABILIDADE

Os componentes desse produto e sua embalagem são recicláveis. Não descarte no lixo comum. Existe um sistema de reciclagem de eletrodomésticos e eletroeletrônicos que tem como principal objetivo a preservação do meio ambiente. Esse processo é chamado de logística reversa e a ABREE é a entidade gestora da qual somos associados, que gerencia a logística reversa de nossos produtos e suas embalagens.

Existem pontos de recebimento espalhados por sua cidade. Ao levar o eletroeletrônico ou eletrodoméstico até lá, eles serão corretamente armazenados e depois terão o correto destino até a reciclagem. Confira no site da ABREE o ponto de coleta mais próximo a você:

<http://www.abree.org.br/pontos-de-recebimento>

Agradecemos sua colaboração para tornarmos este planeta cada dia mais verde!



CONTEÚDO

OBSERVAÇÕES IMPORTANTES	4
1 - INSTRUÇÕES DE SEGURANÇA	5
Medidas Importantes de Segurança	5
2 - DESCRIÇÃO DOS COMPONENTES	7
Painel de LEDs da unidade interna (evaporadora)	8
3 - FUNCIONAMENTO MANUAL - OPERAÇÃO DE EMERGÊNCIA	9
4 - FUNCIONAMENTO DO CONTROLE REMOTO	10
Descrição e função dos indicadores no display do controle remoto	12
Utilização do controle remoto	13
5 - OPERAÇÃO DA UNIDADE INTERNA-EVAPORADORA	14
Funcionamento no modo AUTOMÁTICO (AUTO)	14
Funcionamento no modo REFRIGERAÇÃO (COOL), modo AQUECIMENTO (HEAT) ou modo VENTILAÇÃO (FAN)	15
Funcionamento no modo DESUMIDIFICAÇÃO (DRY)	16
Funcionamento do Timer (temporizador)	17
Funcionamento das funções Opcionais	19
Funcionamento no modo Dormir	19
Funcionamento do modo Eco Noite	20
Funcionamento do modo Energia	21
6 - AJUSTE DAS DIREÇÕES DO FLUXO DE AR	22
7 - CUIDADOS E MANUTENÇÃO	24
Substituição das pilhas do controle remoto	24
Limpeza e substituição dos filtros de ar	25
Limpeza da unidade interna e do controle remoto	26
Manutenção para períodos inativos	27
Verificações a efetuar antes da colocação em funcionamento	27
Funcionamento otimizado	27
8 - INFORMAÇÕES GERAIS SOBRE O FUNCIONAMENTO	28
9 - LOCALIZAÇÃO DE AVARIAS	29
CERTIFICADO DE GARANTIA	30

OBSERVAÇÕES IMPORTANTES

O manual do usuário que acompanha seu equipamento foi desenvolvido com o objetivo de esclarecer quaisquer dúvidas que possam surgir durante o uso. Além disso, ele contém informações importantes sobre segurança que se seguidas corretamente, podem garantir o bom funcionamento do aparelho e, mais importante, garantir a sua segurança.

Pensando no consumidor, este manual foi produzido com textos objetivos e claros, imagens e fotos que facilitam o entendimento dos procedimentos descritos e enfatizando observações que requerem maior atenção para o melhor uso do aparelho.

NOTA

Indica ao usuário detalhes sobre o funcionamento do aparelho, geralmente recomendações da melhor utilização deste.

ATENÇÃO

Indica ao usuário procedimentos que requerem maior atenção, evitando práticas inseguras, as quais podem resultar em danos menores a pessoas ou a propriedade, mas também a saúde do usuário se não realizados corretamente.

IMPORTANTE

Indica ao usuário observações muito importantes sobre o funcionamento, recomendações e advertências que não podem deixar de ser realizadas para garantir sua segurança e integridade física.

PERIGO

Indica ao usuário práticas inseguras quanto ao funcionamento do aparelho, que podem resultar em alto risco à saúde e/ou acidentes graves ou fatais.

NOTA

Algumas figuras/fotos apresentadas neste manual podem ter sido feitas com equipamentos similares ou com a retirada de proteções/componentes para facilitar a representação, entretanto o modelo real adquirido é que deverá ser considerado.

APLICAÇÃO

Este produto foi desenvolvido para aplicações de condicionamento de ar residencial. O Grupo Midea Carrier não se responsabiliza por problemas decorrentes de aplicações não adequadas deste produto.

1 - INSTRUÇÕES DE SEGURANÇA

Para garantir o melhor desempenho de seu produto leia atentamente todas as recomendações a seguir. Não descarte o Manual do Usuário, guarde-o para eventuais consultas. Leia todas as instruções antes de usar o aparelho.

Medidas Importantes de Segurança

Para reduzir os riscos de queima, choques elétricos, incêndio, explosões ou ferimentos pessoais siga as recomendações básicas de segurança ao usar este aparelho:

IMPORTANTE

Este aparelho não pode ser utilizado por crianças ou pessoas com capacidades físicas, sensoriais ou mentais reduzidas sem a supervisão de um responsável. Os usuários devem ser bem instruídos sobre as questões de segurança e também dos perigos do uso inadequado do aparelho. Crianças devem ser supervisionadas para não brincarem com o aparelho.

ATENÇÃO

Utilize a voltagem indicada na etiqueta de dados da unidade. Usar uma voltagem diferente da especificada pode causar sérios danos a unidade.

1. Para evitar acidentes, mantenha o material da embalagem fora do alcance de crianças, após desembalar o produto.
2. Mantenha as unidades fora do alcance de fontes de calor e de combustíveis e também de gases em geral. As altas temperaturas e os fluidos dos combustíveis, além do risco de explosão, podem produzir danos físicos na unidade.
3. Não use aerossóis inflamáveis perto das unidades. Estas podem ser danificadas se entrarem em contato com gasolina, solvente, benzina, inseticida e outras substâncias químicas.
4. Para evitar um choque elétrico, nunca borrife água nas unidades e nunca manuseie o equipamento com as mãos molhadas.

5. Não obstrua a descarga de ar em nenhuma das unidades, interna e externa. Esta ação bloqueará o fluxo de ar, diminuindo a capacidade de resfriamento e um mau funcionamento da(s) unidade(s).
6. Não introduza suas mãos ou dedos, nem coloque objetos dentro da grelha de descarga de ar na unidade externa, pois o ventilador gira em velocidades muito altas e pode causar sérios danos pessoais.

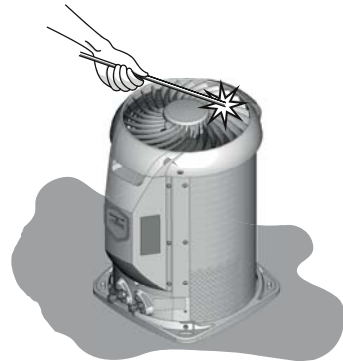

7. Durante chuvas com raios, desligue o aparelho no painel, ou no controle remoto, e no disjuntor.

ATENÇÃO

Consulte o Manual de Instalação, Operação e Manutenção para assegurar-se quanto aos demais riscos referentes aos procedimentos de como instalar, como operar e como executar serviços de manutenção das unidades.

8. A Nota Fiscal e o Certificado de Garantia são documentos importantes e devem ser guardados para efeito de garantia.

IMPORTANTE

A adaptação e a preparação do local para a instalação do produto, tais como: alvenaria, carpintaria, gesso, rebaixamento, mobiliário, preparação da rede elétrica do ambiente (tomada, disjuntor, bitola de cabos, eletroduto, etc), é de inteira responsabilidade do usuário/consumidor.

PERIGO

CONEXÃO DA UNIDADE AO FORNECIMENTO PRINCIPAL DE ENERGIA (alimentação)

Estas unidades devem ser conectadas ao fornecimento principal de energia elétrica (alimentação) através de um disjuntor de capacidade adequada e com uma separação entre contatos de pelo menos 3 mm. Se isto não for possível, deverá ser usada uma combinação contato/receptáculo provido de terra efetivo.

O contato deverá ter um acesso fácil depois da instalação e deverá estar desconectado do receptáculo de maneira a assegurar que não existe energia elétrica para a unidade.

É de suma importância seguir as normas de segurança aplicáveis localmente, em especial certificar-se de que o fornecimento de energia elétrica conta com um cabo terra devidamente instalado - Consulte a NBR-5410 da ABNT "Instalações Elétricas de Baixa Tensão".

IMPORTANTE

PARA DESCONECTAR A UNIDADE DA ALIMENTAÇÃO DE ENERGIA

Não desligue a unidade a partir do interruptor principal de energia (disjuntor). Use sempre o controle remoto quando quiser desligá-la.

Para unidades com cabo de alimentação:

Não use o cabo alimentação de energia para desligar a unidade, principalmente se esta estiver em operação. Esta ação, além de danificar o cabo, pode resultar em choque elétrico, produzir uma faísca e até mesmo iniciar um incêndio.

Verifique o cabo de alimentação, se este não estiver firmemente conectado ou apresentar algum dano, poderá haver fuga de energia ou risco de choque elétrico.

O cabo de alimentação **NUNCA** deve ser cortado para aumentar-se o comprimento deste. Se o cabo estiver danificado entre em contato com o SAC Midea para efetuar a substituição.

IMPORTANTE

Não tente interconectar unidades de diferentes fabricantes sem antes consultar o **SAC Midea** ou um engenheiro especializado em equipamentos condicionadores de ar.

A incompatibilidade entre as unidades interna e externa e os seus dispositivos de controle pode causar sérios problemas a ambas e incorrer em invalidação da cobertura da garantia do fabricante.

O Grupo Midea Carrier se exime de toda a responsabilidade e cancelará a garantia do produto se houver uso inadequado do equipamento, se as instruções de instalação não forem seguidas como indicadas ou ainda se ocorrerem erros ou modificações quando das ligações elétricas e/ou das tubulações de interligação de refrigerante.

Em caso de dúvida consulte o **SAC Midea** de sua preferência para maiores detalhes.

Antes de instalar, modificar ou efetuar manutenção (serviços) no sistema, certifique-se de que o fornecimento de energia elétrica à unidade está interrompido. Verifique também se não há mais de um disjuntor (interruptor de energia). Certifique e coloque etiqueta em cada disjuntor existente de maneira visível e apropriada.

Os choques elétricos podem ocasionar danos pessoais e inclusive a morte.

Esta unidade só funcionará corretamente se for instalada e testada por pessoal qualificado e treinado para isso.

PERIGO

A instalação, serviço e manutenção em equipamentos condicionadores de ar pode apresentar perigo devido à pressão que exerce o refrigerante no seu interior, e em seus componentes elétricos.

Somente pessoal especializado e qualificado deverá instalar, reparar ou executar serviços em equipamentos condicionadores de ar.

O pessoal não especializado somente poderá efetuar trabalhos de manutenção básica, tais como: limpezas em geral e/ou substituição de filtros.

2 - DESCRIÇÃO DOS COMPONENTES

- 1 - Receptor de sinais infravermelhos
- 2 - Display de LEDs
- 3 - Chassi
- 4 - Localização da etiqueta de identificação da unidade interna
- 5 - Painel dianteiro
- 6 - Defletor fluxo horizontal
- 7 - Defletores fluxo vertical (localizados internamente)
- 8 - Filtros de ar (localizados internamente)
- 9 - Botão de controle manual (localizada internamente)
- 10 - Controle remoto e suporte
- 11 - Tubos de interligação sucção/expansão
- 12 - Cabos para interligação elétrica
- 13 - Mangueira de dreno
- 14 - Localização da etiqueta de identificação da unidade externa

Unidade Interna

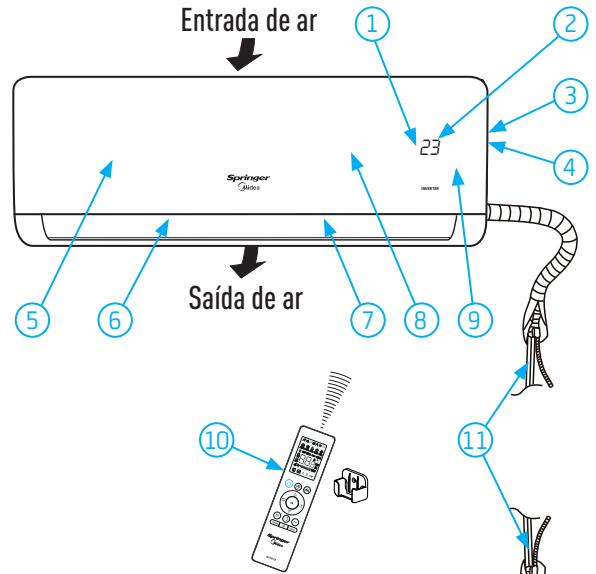

Unidade Externa

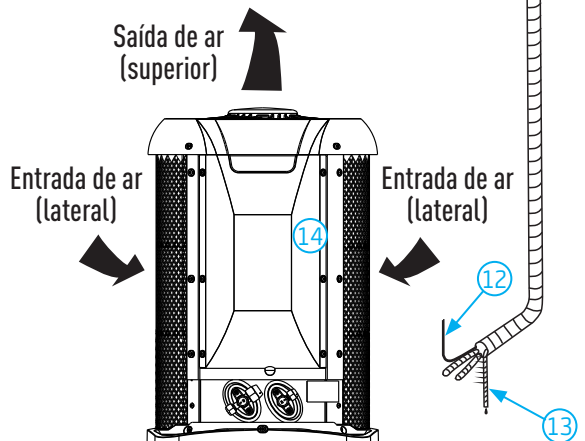

NOTAS

- Todas as figuras presentes neste manual têm valor somente a título explicativo e as partes ilustradas poderão ser diferentes daquelas do equipamento de ar-condicionado adquirido.
- O modelo real de qualquer maneira é aquele que deve ser considerado válido.

Display da unidade interna (evaporadora)

O display da unidade interna aparece conforme as indicações a seguir:

NOTA

O visor é invisível, caso não visualize os dígitos, pressione a tecla LED.



ITEM	Indicador de temperatura selecionada no controle remoto e indicador de mensagens
1	Exibe a temperatura ajustada quando a unidade estiver operando e também as mensagens conforme a tabela abaixo:
DISPLAY	Mensagem
ON	Pisca no display por 3 segundos quando alguma das seguintes funções foi ativada: timer (ON), oscilar, TURBO ou Dormir.
OF	Pisca no display por 3 segundos quando alguma das seguintes funções foi desativada: timer (OFF), oscilar, TURBO ou LED.
SC	Em operação de auto limpeza (função clean).

Temperatura de utilização

TEMPERATURA / MODO	REFRIGERAÇÃO	AQUECIMENTO	DESUMIDIFICAÇÃO
Temperatura Ambiente	17°C - 32°C	0°C - 30°C	10°C - 32°C
Temperatura Externa	0°C - 50°C	-15°C - 24°C	0°C - 50°C

ATENÇÃO

1. Se o equipamento for utilizado fora das condições descritas acima, poderão ser ativadas as proteções de segurança capazes de provocar algumas irregularidades de funcionamento da unidade.
2. Uma taxa de umidade superior a 80% pode causar a formação de condensado enquanto a unidade estiver funcionando em modo refrigeração ou em modo desumidificação. Deve-se, portanto, regular a posição do defletor vertical colocando-o com o ângulo máximo de abertura (vertical em relação ao chão) e programar o ventilador em ALTA velocidade.
3. Com estas temperaturas de utilização ficam garantidos os rendimentos otimizados da unidade.

3 - FUNCIONAMENTO MANUAL - OPERAÇÃO DE EMERGÊNCIA

Se não tiver o controle remoto ou no caso de pilhas descarregadas, pode ser utilizado temporariamente o funcionamento manual.

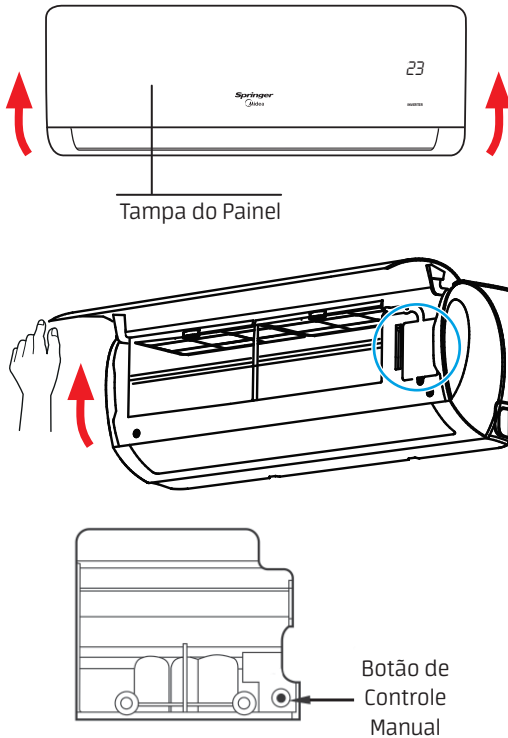

ATENÇÃO

- Após pressionar o botão de controle manual, o modo de funcionamento será alterado na seguinte sequência: AUTOMÁTICO (AUTO), REFRIGERAÇÃO (COOL), DESLIGADO.
- A unidade interna está DESLIGADA se o display estiver apagado.
- Para restaurar o funcionamento através do controle remoto basta utilizá-lo novamente.

1. Abrir e levantar o painel dianteiro até ficar fixo emitindo o clique de encaixe.
2. Pressionar o botão de controle manual (emergência), localizado no lado direito da unidade interna até o display acender; a unidade irá funcionar no modo AUTO. (O ajuste padrão da temperatura é 24°C).
3. Fechar o painel recolocando-o na sua posição inicial.

4 - FUNCIONAMENTO DO CONTROLE REMOTO



1. Tecla liga/desliga

Pressione para ligar a unidade e pressione novamente para desligar a unidade.

2. Tecla para seleção de modo de funcionamento

Pressione repetidamente para selecionar o modo de funcionamento na seguinte sequência: AUTOMÁTICO (AUTO) - REFRIGERAÇÃO (COOL) - DESUMIDIFICAÇÃO (DRY) - AQUECIMENTO (HEAT) - VENTILAÇÃO (FAN) e retorno ao AUTOMÁTICO.



NOTA

Modo aquecimento (HEAT) somente para unidades quente/frio.

3. Teclas de ajuste

▲ Pressione para aumentar a temperatura do ambiente (de 1°C em 1°C) até a máxima de 30°C ou ajustar, aumentando, as horas no Timer.

▼ Pressione para diminuir a temperatura do ambiente (de 1°C em 1°C) até a mínima de 17°C ou ajustar, diminuindo, as horas no Timer.

4. Tecla de seleção do menu de opções

Pressione para selecionar uma das funções opcionais:

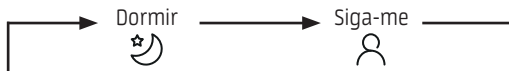

O ícone da opção selecionada vai piscar no display do controle, pressione então a tecla "ok" para confirmar a seleção da opção.

NOTA

Veja detalhes de cada função no item 5 - OPERAÇÃO DA UNIDADE INTERNA - EVAPORADORA neste manual.

5. Tecla de ajuste da velocidade do ventilador

Pressione para ajustar a velocidade do ventilador na seguinte sequência:



NOTA

Não disponível nos modos AUTOMÁTICO (AUTO) e DESUMIDIFICAÇÃO (DRY).

Mantenha a tecla pressionada por 2 segundos para ativar/desativar a função **Silenciosa** (Silence) do ventilador. A velocidade nesta função diminuirá para uma rotação mínima, o que poderá afetar a sensação de climatização do ambiente.

Pressionando as teclas **Modo**, **TURBO**, **clean** ou selecionando a opção **Dormir** ou mesmo pressionando a tecla **Ligar/Desligar**  também cancela esta função.

6. Tecla "TURBO"

Pressione a tecla no modo REFRIGERAÇÃO (COOL) ou no modo AQUECIMENTO (HEAT - somente versões quente/frio) para fazer com que a unidade opere em sua capacidade máxima até atingir a temperatura ajustada no controle remoto.

NOTA

Ver detalhes no item 5 - OPERAÇÃO DA UNIDADE INTERNA - EVAPORADORA neste manual.

7. Tecla "LED"

Pressione esta tecla para desativar o sinal sonoro e desligar o display da unidade interna; o ventilador é alterado para velocidade baixa, propiciando um ambiente confortável e tranquilo.

Pressionar novamente para cancelar a função.

8. Tecla da função "clean"

Ao pressionar esta tecla se ativa a função de limpeza do evaporador da unidade interna, eliminando poeira, mofo e bactérias transportadas pelo ar e que podem causar odores quando aderem ao evaporador, evitando desta maneira o congelamento deste. Após alguns minutos a unidade se desliga automaticamente finalizando a função.

Disponível apenas nos modos REFRIGERAÇÃO (COOL) ou DESUMIDIFICAÇÃO (DRY).

9. Tecla de atalho Favoritos

A tecla Favoritos tem as seguintes funções:

- Com o controle remoto ligado: pressionando a tecla Favoritos o sinal é transmitido para a unidade que, automaticamente, regressa a configuração previamente selecionada, operando no modo, temperatura, velocidade do ventilador e na função Dormir (caso esta esteja ativa) selecionados anteriormente.
- Com a unidade em operação, se a tecla Favoritos for pressionada durante 2 segundos, o sistema irá restaurar os parâmetros de operação atualmente configurados no controle remoto, ou seja, irá operar no modo, temperatura, velocidade do ventilador e na função Dormir (caso esta esteja ativa) atualmente selecionados.



10. Tecla "Defletor de ar horizontal/oscilar"

Pressione para modificar o ângulo de deslocamento do defletor de ar horizontal ou acionar a função de oscilação contínua do defletor.

NOTA

Ver detalhes no item 6 - AJUSTE DAS DIREÇÕES DO FLUXO DE AR neste manual.

11. Tecla para configuração do temporizador (Timer)

Pressione para configurar o horário de autoligar (timer ) / autodesligar (timer ) a unidade.

NOTA

Ver detalhes das programações do Timer no item 5 - OPERAÇÃO DA UNIDADE INTERNA - EVAPORADORA neste manual.

12. Ok - Tecla confirmar

Pressione para confirmar a seleção entre uma das funções opcionais: Dormir ou Siga-me.

13. Tecla do modo ECO NOITE e de controle de limite de potência do compressor Energ.

Pressione para selecionar o modo economia de energia e também para definir o limite de operação do compressor da unidade externa (unidade condensadora).

Disponível apenas no modo REFRIGERAÇÃO (COOL). O valor limite será apresentado, em formato percentual, na seguinte sequência:



NOTA

Ver detalhes no item 5 - OPERAÇÃO DA UNIDADE INTERNA - EVAPORADORA neste manual.

Função bloquear teclado (Tecla 6 e 8)

Pressionando por aproximadamente 5 segundos as teclas **TURBO** e **clean** simultaneamente para que todas as teclas do controle sejam bloqueadas, porém as configurações atuais serão mantidas.

Utilizada para impedir a variação acidental dos parâmetros configurados. Pressione-as novamente para cancelar a função.

Descrição e função dos indicadores no display do controle remoto

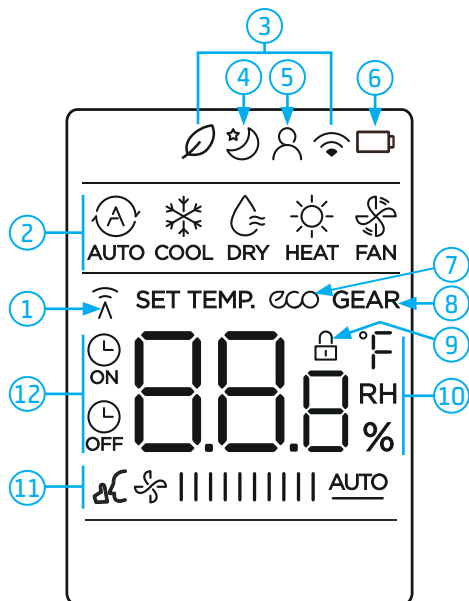

1 - Indicador de Transmissão

O indicador de transmissão é exibido quando o controle remoto envia sinais à unidade interna.

2 - Indicadores do Modo de Funcionamento

Indicam o modo de funcionamento atual, a partir de AUTOMÁTICO (AUTO), REFRIGERAÇÃO (COOL), DESUMIDIFICAÇÃO (DRY), AQUECIMENTO (HEAT - versões quente/frio), VENTILAÇÃO (FAN) e retorno ao modo AUTOMÁTICO (AUTO).

3 - Sem função para esta versão.

4 - Indicador da função "dormir"

Indica que a unidade está funcionando no modo dormir.

5 - Indicador da função "Siga-me"

Indica que a unidade está funcionando na função "Siga-me".

6 - Indicador de Duração da Bateria

O indicador fica piscante quando o estado da bateria (das pilhas) estiver fraco.

É recomendável que seja feita, assim que possível, a substituição por pilhas novas, veja o procedimento no item - CUIDADOS E MANUTENÇÃO neste manual.

7 - Indicador de economia

Indica que a função economia de energia (ECO) está em funcionamento.

8 - Indicador de controle de limite de potência do compressor

O display do controle remoto apresentará intercaladamente o modo/temperatura configurados e o percentual de aproveitamento do compressor que a unidade está funcionando.

9 - Indicador da função Bloquear

O ícone de bloqueio (cadeado) é visualizado quando as teclas **TURBO** e **clean** tiverem sido pressionadas simultaneamente. Pressione-as novamente apaga a visualização de bloqueio.

10 - Indicador da Temperatura e da Configuração de Horas para o Timer

- Indica a temperatura configurada (17°C a 30°C). Configurando o modo de funcionamento VENTILAÇÃO (FAN), o indicador de temperatura não é visualizado.
- Nas funções do Timer indica as horas configuradas até ligar/desligar a unidade (0 a 24h).

11 - Indicadores de Velocidade do Ventilador



Indicam a velocidade selecionada do ventilador, do modo AUTO aos 3 níveis de velocidade e a função silenciosa, conforme a sequência abaixo:

BAIXA	
MÉDIA	
ALTA	
AUTOMÁTICA	 <u>AUTO</u>

 Função Silenciosa ativa

Nos modos AUTOMÁTICO (AUTO) e DESUMIDIFICAÇÃO (DRY) a unidade funciona na velocidade AUTO.

12 - Indicadores de Configuração do Temporizador (timer)

Indicam que foram configurados horários para autoligar (timer  ON) / autodesligar (timer  OFF) a unidade.

- Para maior clareza na figura da página anterior estão ilustrados todos os indicadores. Durante o funcionamento estará aceso somente o indicador do modo/função ativado.

Utilização do controle remoto

Posicionamento do controle remoto

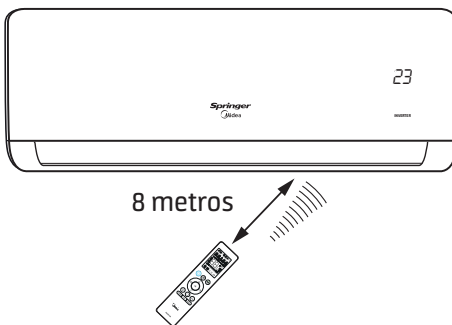

Posicionar o controle remoto de modo que os sinais enviados possam alcançar facilmente o receptor da unidade interna (a uma distância máxima de 8 metros).

Quando for selecionado o funcionamento com ativação do timer, na hora estabelecida o controle remoto transmite automaticamente um sinal à unidade interna. Se o controle remoto estiver numa posição que impede a transmissão do sinal, é possível que haja um atraso de cerca de 15 minutos.

NOTAS

- A exposição do receptor de sinais infravermelhos da unidade interna à luz direta do sol pode causar o funcionamento irregular desta. Evite este problema utilizando para proteger o ambiente, por exemplo, cortinas ou persianas nas janelas.
- O equipamento não funciona se a transmissão dos sinais enviados pelo controle remoto à unidade interna estiver bloqueada, por exemplo, por portas, armários ou por outros objetos que interfiram na transmissão do sinal.
- Não exponha o controle remoto à luz direta do sol ou fontes de calor.
- Evite o contato de líquidos com o controle remoto.
- Caso outros aparelhos elétricos interajam com o controle remoto, recomenda-se deslocar estes aparelhos ou consultar o SAC Midea.

5 - OPERAÇÃO DA UNIDADE INTERNA - EVAPORADORA

- **Ligar**

Pressionar a tecla **Ligar/Desligar**  no controle remoto para colocar a unidade em funcionamento.

O display da unidade interna acende apresentando a temperatura padrão de fábrica (24°C) e iniciará seu funcionamento no modo AUTOMÁTICO (AUTO).

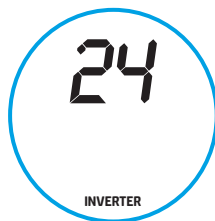

Funcionamento no modo AUTOMÁTICO (AUTO)

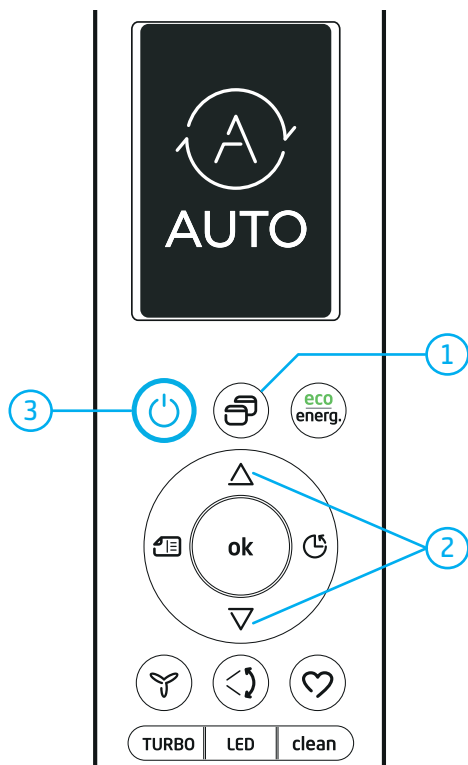

NOTA

Selecionando o modo AUTO não é necessário regular a velocidade do ventilador, o display da velocidade do ventilador no controle remoto indica "  ||||| AUTO" e a velocidade do ventilador é regulada automaticamente.

Como Selecionar:

1. Pressione a tecla **Modo** para selecionar o modo de funcionamento automático: AUTO.
2. Pressione então as teclas de ajuste de Temperatura ( / ) para configurar a temperatura desejada (incrementos de 1°C). Recomenda-se em geral que a temperatura selecionada seja a da faixa de conforto térmico, entre 21°C e 24°C.
3. Caso a unidade interna esteja desligada, pressione a tecla **Ligar/Desligar**  para enviar o comando a esta e iniciar a operação no modo automático.

Quando a unidade for configurada no modo AUTO, os modos REFRIGERAÇÃO (COOL), AQUECIMENTO (HEAT - versões quente/frio) ou VENTILAÇÃO (FAN), são selecionados automaticamente conforme a diferença de temperatura entre o ambiente e aquela configurada com o controle remoto.

A unidade controla automaticamente a temperatura ambiente mantendo-a próxima à temperatura configurada pelo usuário.

- **Desligar**

Tecla **Ligar/Desligar** .

Pressione esta tecla para desligar a unidade. Se o modo AUTO não for apropriado, selecione manualmente as condições desejadas.

Funcionamento no modo REFRIGERAÇÃO (COOL), modo AQUECIMENTO (HEAT) ou modo VENTILAÇÃO (FAN)

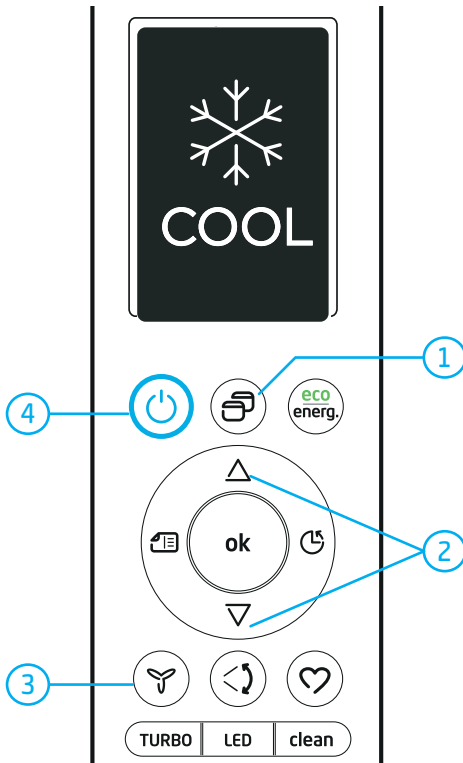

• Ligar

Ao ligar o aparelho o display da unidade interna acende.

1. Pressione a tecla **Modo** para a selecionar o modo de funcionamento. Selecione então o modo desejado REFRIGERAÇÃO (COOL), AQUECIMENTO (HEAT - versões quente/frio) ou VENTILAÇÃO (FAN).
2. Pressione então as teclas de ajuste de Temperatura (Δ / ∇) para configurar a temperatura desejada. Recomenda-se em geral que a temperatura selecionada seja a da faixa de conforto térmico, entre 21°C e 24°C.

3. Pressione a tecla de ajuste da velocidade do ventilador para selecionar uma das opções:

BAIXA	
MÉDIA	
ALTA	
AUTOMÁTICA	<u>AUTO</u>

4. Pressione a tecla **Ligar/Desligar** para colocar o equipamento em funcionamento.

A unidade liga depois de cerca 3 minutos (selecionando o modo VENTILAÇÃO (FAN), a unidade entrará imediatamente em função).

• Desligar

Tecla **Ligar/Desligar** .

Pressionar esta tecla para desligar a unidade.

NOTA

Se o modo VENTILAÇÃO (FAN) tiver sido configurado, não haverá nenhum controle da temperatura, ou seja, para selecionar este modo é necessário repetir somente os itens 1, 3 e 4 do procedimento acima.

Funcionamento no modo DESUMIDIFICAÇÃO (DRY)

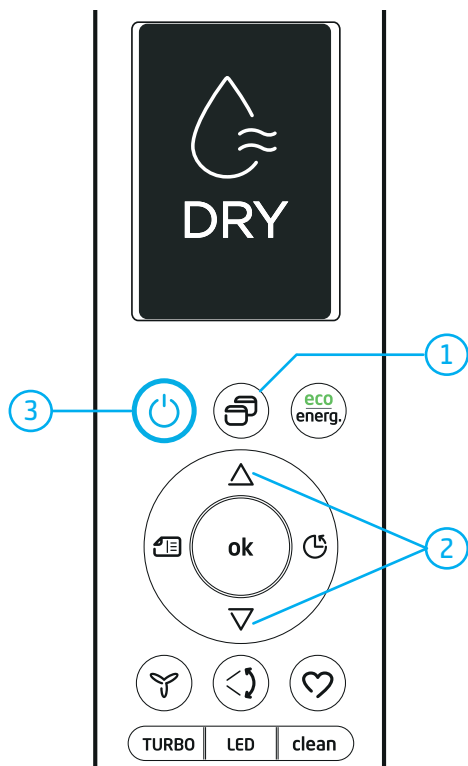

• Ligar

Ao ligar o equipamento o display da unidade interna acende.

1. Pressione a tecla **Modo** para selecionar o modo de funcionamento: DESUMIDIFICAÇÃO (DRY).
2. Pressione então as teclas de ajuste de Temperatura (Δ/∇).

O display da velocidade do ventilador no controle remoto indica "🌀 ||||| AUTO".

NOTA

No modo DESUMIDIFICAÇÃO (DRY) a unidade seleciona automaticamente a velocidade do ventilador em AUTO.

3. Caso a unidade interna esteja desligada, pressione a tecla **Ligar/Desligar** para enviar o comando a esta e iniciar a operação no modo DESUMIDIFICAÇÃO (DRY).

Características de funcionamento:

- O modo DESUMIDIFICAÇÃO (DRY) regula automaticamente o funcionamento da unidade de acordo com a diferença entre a temperatura configurada e a temperatura ambiente.
- A temperatura é regulada na fase de desumidificação ligando e desligando repetidamente a unidade no modo REFRIGERAÇÃO (COOL) ou VENTILAÇÃO (FAN).
- A velocidade do ventilador é alterada para automático "AUTO".

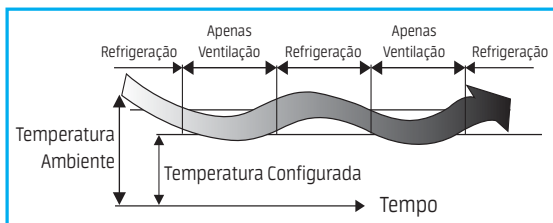

• Desligar

Tecla **Ligar/Desligar** .

Pressione esta tecla para desligar a unidade.

Funcionamento do Timer (temporizador)

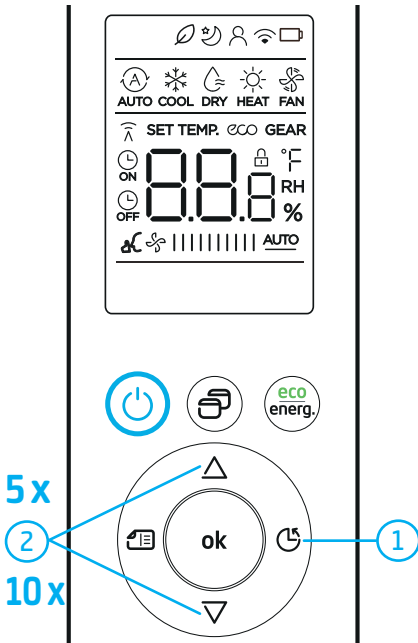

Para configurar o Timer Ligar (L ON):

1. Pressione uma vez a tecla Timer, os dígitos "0:0h" começam a piscar, o ícone "L ON" de Timer ligado ativado acende no display do controle remoto.
2. Pressione as teclas de ajuste de Tempo (Δ / ∇), por exemplo a tecla Δ 5 vezes (5x) para configurar a hora de ligar o aparelho. 
3. Aponte o controle remoto para a unidade e aguarde alguns segundos para o sinal ser enviado, o tempo ajustado se apagará e o display volta a apresentar a temperatura configurada.

Para configurar o Timer Desligar (L OFF):

1. Pressione duas vezes a tecla Timer, os dígitos "0:0h" começam a piscar, o ícone "L OFF" de Timer desligado ativado acende no display do controle remoto.
2. Pressione as teclas de ajuste de Tempo (Δ / ∇), por exemplo a tecla Δ 10 vezes (10x) para configurar a hora de desligar o aparelho. 
3. Aponte o controle remoto para a unidade e aguarde alguns segundos para o sinal ser enviado, o tempo ajustado se apagará e o display volta a apresentar a temperatura configurada.

ATENÇÃO

- Quando a função de ativação do timer é selecionada, o controle remoto transmite automaticamente o sinal do timer à unidade interna na hora estabelecida. Portanto, é necessário colocar o controle remoto numa posição de onde possa chegar o sinal à unidade interna de maneira correta.
- O período de funcionamento configurável pelo controle remoto está compreendido no tempo de 24 h.
- Não é possível configurar o timer para uma programação diária.

NOTA

Ao pressionar as teclas de ajuste de Tempo (Δ / ∇), a cada toque a hora atual é acrescida (ou diminuída) de 30 minutos, a partir de 10h o acréscimo passa a ser de 60 minutos (1 hora).

NOTAS

Se já tiver sido feita uma configuração do timer:

- Ao pressionar a tecla timer serão exibidas a configuração atual do temporizador e a letra "h".
- O display da unidade interna piscará por 3 segundo "on e/ou off" e ficará aceso indicando a configuração.

Cancelar configurações do timer:

Pressione a tecla **Ligar/Desligar**  para apagar as configurações do timer ou pressione a tecla Timer até os dígitos apresentarem "0:0h". O display do controle remoto retorna à temperatura configurada.

Configuração combinada do Timer (temporizador)

Configuração simultânea de desligamento e funcionamento:

Esta função é útil para desligar a unidade após ter ido dormir e para ligá-la novamente ao acordar, ou quando se retorna do trabalho para casa.

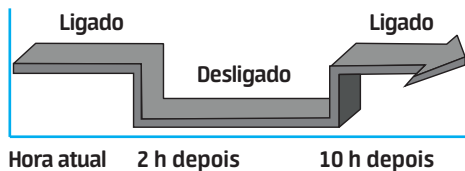

Exemplo:

Desligar a unidade em 2 horas e tornar a ligar em 10 horas.

1. Pressione duas vezes a tecla **Timer**, aparecerá no display o ícone "🕒 OFF", a configuração atual do temporizador (ou "0.0") e a letra "h".
2. Pressione as teclas de ajuste de Tempo (Δ/∇) até o display apresentar o ajuste da hora em "2.0h".
3. Aguarde alguns segundos para o sinal ser enviado a unidade.
4. Pressione novamente a tecla **Timer**, aparecerá no display o ícone "🕒 ON", a configuração atual do temporizador (ou "0.0") e a letra "h".
5. Pressione as teclas de ajuste de Tempo (Δ/∇) até o display apresentar o ajuste da hora em "10h".
6. Aguarde alguns segundos para o sinal ser enviado a unidade, a letra "h" se apaga e o display volta a apresentar a temperatura configurada, acende-se "on" no display da unidade interna por alguns segundos e estão confirmados os ajustes da programação de fim e de início de funcionamento - desligar e depois ligar a unidade.

Configuração simultânea de funcionamento e desligamento:

Utilizar esta configuração para ligar a unidade ao acordar e para desligá-la na hora de sair.

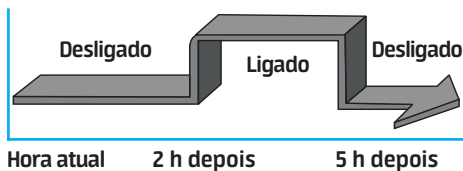

Exemplo:

Ligar a unidade em 2 horas e desligar em 5 horas.

1. Pressione uma vez a tecla **Timer**, aparecerá no display o ícone "🕒 ON", a configuração atual do temporizador (ou "0.0") e a letra "h".
2. Pressione as teclas de ajuste de Tempo (Δ/∇) até o display apresentar o ajuste da hora em "2.0h".
3. Aguarde alguns segundos para o sinal ser enviado a unidade.
4. Pressione então duas vezes a tecla **Timer**, aparecerá no display o ícone "🕒 OFF", a configuração atual do temporizador (ou "0.0") e a letra "h".
5. Pressione as teclas de ajuste de Tempo (Δ/∇) até o display apresentar o ajuste da hora em "5.0h".
6. Aguarde alguns segundos para o sinal ser enviado a unidade, a letra "h" se apaga e o display volta a apresentar a temperatura configurada, acende-se "on" no display da unidade interna por alguns segundos e estão confirmados os ajustes da programação de início e de fim de funcionamento - ligar e depois desligar a unidade.

Funcionamento das funções Opcionais

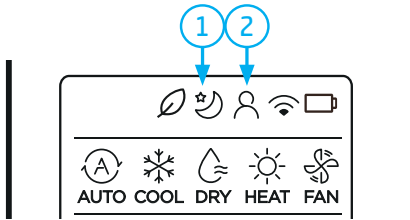

Pressione a tecla de opções para selecionar uma das três funções opcionais disponíveis:

1. DORMIR (sleep): Ver coluna ao lado.
2. SIGA-ME: Quando a função é ativada a unidade interna seguirá a temperatura do ambiente em que está o controle remoto. Nos modos AUTO, REFRIGERAÇÃO (COOL) ou AQUECIMENTO (HEAT), a medição da temperatura ambiente pelo controle (ao invés da unidade interna), permitirá que o ar-condicionado otimize a temperatura ao seu redor e garanta o máximo conforto.

NOTA

O ícone da função aparecerá no display do controle remoto ("2" na figura acima).

É importante observar que o controle deverá estar a uma distância de até 8 metros para garantir a recepção do sinal pela unidade interna. O ícone da opção (3) fica aceso no display do controle remoto.

Para confirmar a seleção de uma das funções opcionais é necessário sempre pressionar a tecla **ok**.

Função Dormir

NOTA

A função Dormir não estará disponível nos modos VENTILAÇÃO (FAN) e DESUMIDIFICAÇÃO (DRY).

A temperatura ajustada será controlada para maior conforto e economia. O funcionamento da unidade será automaticamente alterado da seguinte forma:

- Quando em modo de operação REFRIGERAÇÃO (COOL) a temperatura atual configurada aumentará 1°C por hora nas primeiras duas horas, mantendo-se então estável nesta temperatura até que a função seja cancelada ou que a unidade seja desligada.

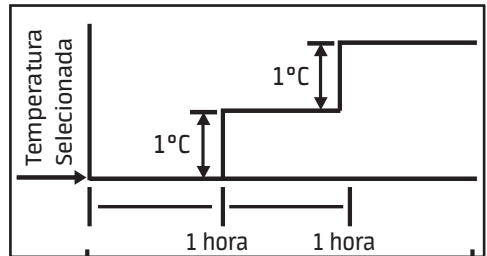

- Quando em modo de operação AQUECIMENTO (HEAT - versões quente/frio) a temperatura atual configurada diminuirá 1°C por hora nas primeiras duas horas, mantendo-se então estável nesta temperatura até que a função seja cancelada ou que a unidade seja desligada.

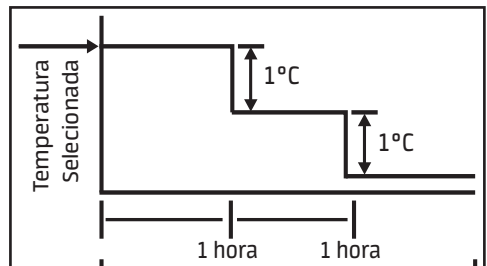

NOTAS

- A velocidade do ventilador será controlada automaticamente.
- O ícone da função aparecerá no display do controle remoto ("1" na figura acima e ao lado).
- A função Dormir poderá ser desativada pressionando-se as teclas **Modo**, **Velocidade** ou **Ligar/Desligar** do controle remoto.

Funcionamento do modo Eco Noite (tecla eco/energ.)

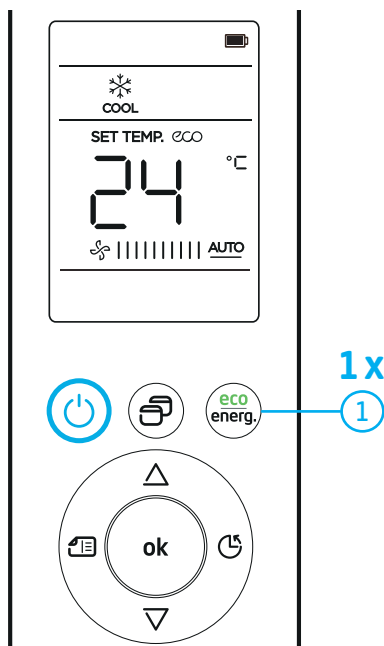

NOTAS

- A velocidade do ventilador será alterada automaticamente para o modo AUTO "🌀 ||||| AUTO", mas poderá ser alterada conforme a necessidade do usuário.
- A função **eco noite** está disponível apenas no modo REFRIGERAÇÃO (COOL).
- A temperatura padrão da função "eco" é de 24°C.

ATENÇÃO

- A maior eficiência da função "eco noite" está na operação da unidade no período noturno, isto em função da menor temperatura externa neste horário.
- A utilização da função "eco noite" ao longo do dia poderá não resultar na maior economia de energia possível.

• Ligar

Ao ligar a unidade o display desta acende.

1. Pressione a tecla "eco", o ícone da função fica acesso no display do controle remoto e a partir deste momento a unidade iniciará a operação no modo economia de energia.
2. Caso a temperatura ajustada no controle remoto seja menor ou igual a 24°C, o controle irá configurar automaticamente a temperatura para 24°C.
3. Caso a temperatura ajustada no controle remoto seja maior que 24°C, o controle irá manter esta temperatura pré-configurada.

Funcionamento do modo Energia (tecla eco/energ.)

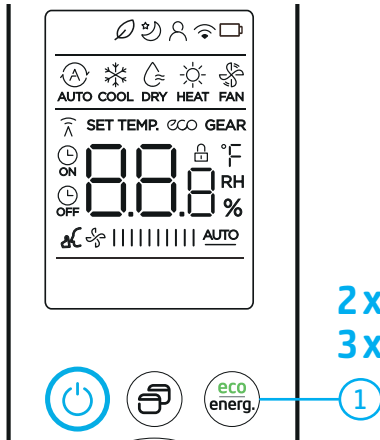

Controle de limite de potência do compressor

Pressione para selecionar o limite de operação do compressor da unidade externa. O valor limite será apresentado, em formato percentual, na seguinte sequência:

- Sem pressionar a tecla eco-energ., 100% de aproveitamento: operação no modo selecionado e operando normalmente com capacidade plena do compressor.
- ↓
- Pressionando a tecla uma vez, configuração do modo "eco" (página anterior).
- ↓
- Pressionando a tecla duas vezes, 75% de aproveitamento: operação reduzida com redução de 1/4 da capacidade do compressor.
- ↓
- Pressionando a tecla três vezes, 50% de aproveitamento: operação otimizada com redução para a metade da capacidade do compressor.
- ↓
- Pressionando novamente para retorno a 100% da capacidade do compressor no modo de operação previamente selecionado.

NOTA

Pressionar a tecla **Ligar/Desligar** ou ativar as funções **TURBO** ou **clean** (Autolimpeza) para cancelar o modo de controle de limite de potência do compressor.

ATENÇÃO

Ao selecionar as opções 75% ou 50% do limite haverá uma redução da capacidade do aparelho, podendo assim não atingir a temperatura selecionada.

Exemplo do display do controle remoto com os indicadores da função controle de limite de potência do compressor

O display do controle remoto apresentará intercaladamente a temperatura configurada e o percentual que a unidade está funcionando.

Veja os exemplos abaixo considerando uma temperatura de 23°C em REFRIGERAÇÃO (COOL) :

- Modo/temperatura ajustados previamente.

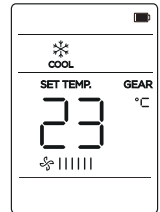

- 75% de aproveitamento: operação reduzida

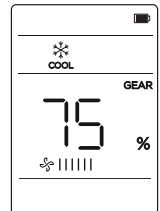

- 50% de aproveitamento: operação otimizada

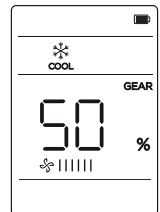

- Modo/temperatura ajustados previamente.

NOTA

Quando em operação normal, com capacidade plena do compressor (100% de aproveitamento), não há indicação no display.

6 - AJUSTE DAS DIREÇÕES DO FLUXO DE AR

NOTA

A direção do fluxo de ar deverá ser ajustada de maneira a não incomodar os ocupantes do ambiente.

- Regular a posição do defletor horizontal, utilizando o controle remoto, com a opção do modo oscilação (para cima e para baixo) ou na opção de manter em uma única posição o direcionamento do fluxo de ar no ambiente.

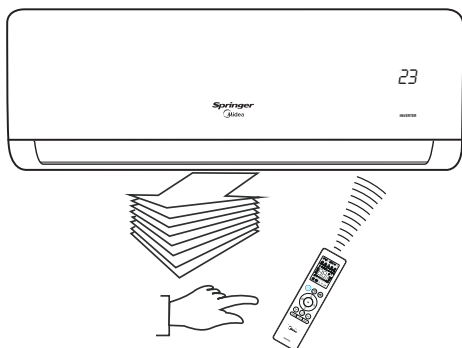

- O ajuste é feito através da tecla “Defletor de ar horizontal” e quando a unidade estiver em funcionamento.

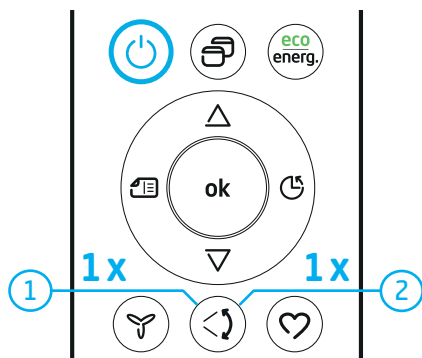

1 - Oscilar:

Oscilação contínua do fluxo de ar para cima/para baixo

Ao pressionar a tecla 1 vez (1x) a unidade regula automaticamente o defletor de ar para iniciar o funcionamento no modo oscilar, com deslocamento variável (movimento aleatório), para distribuir o ar de maneira mais uniforme por todo o ambiente.

2 - Posição fixa:

Ajuste da direção do fluxo de ar em uma posição desejada

A posição do defletor de ar pode ser modificada pelo usuário para que permaneça em uma posição desejada, ou seja, sem oscilação. Para isto basta observar a posição desejada, enquanto o defletor estiver oscilando, e então pressionar a tecla “Defletor de ar horizontal” mais uma vez (1x). Se você desejar retornar ao modo oscilação pressione novamente a tecla.

Defletores verticais

- Regular a posição dos defletores verticais manualmente para direcionar o fluxo de ar no ambiente para a direita, ao centro ou para a esquerda.

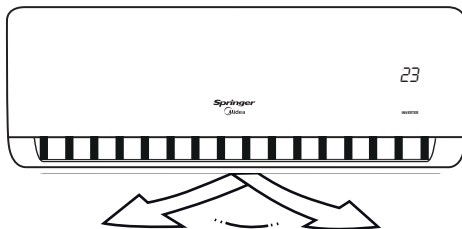

NOTA

Não é recomendável fazer o ajuste manual quando a função **Oscilar** estiver em operação.

Ajuste da direção do fluxo de ar horizontal (para esquerda e/ou para direita):

O ajuste deve ser executado quando a unidade estiver em funcionamento, porém deve-se observar que o defletor de direção horizontal já esteja parado na posição configurada para operação.

Regular **manualmente** os defletores verticais para alterar a direção do fluxo de ar para esquerda, ao centro ou para direita, movendo a(s) alavanca(s) situada(s) entre os defletores. A quantidade e a posição das alavancas poderá variar conforme o modelo.

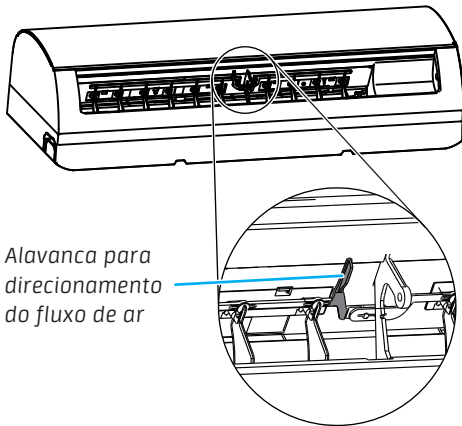

Alavanca para direcionamento do fluxo de ar

Durante o ajuste deve-se prestar atenção para não colocar os dedos no ventilador, nem no defletor de direção horizontal, cuidando também para não danificar os defletores verticais.

IMPORTANTE

- A tecla **Defletor de ar horizontal** será desativada com a unidade desligada (também quando estiver configurada a função Timer ligar).
- **Não** deixar a unidade funcionando durante períodos longos com a direção do fluxo voltado para baixo nos modos REFRIGERAÇÃO (COOL) ou DESUMIDIFICAÇÃO (DRY). Caso contrário, poderá formar-se condensado na superfície do defletor de direção horizontal, isto poderá provocar a formação de umidade no chão ou nos móveis.
- **Não** deslocar manualmente o defletor de direção horizontal, utilizar sempre a tecla **Defletor de ar horizontal**. O deslocamento manual do defletor pode causar problemas de funcionamento irregular. Em caso de funcionamento irregular do defletor deve-se desligar a unidade e ligá-la novamente.
- Reativando a unidade logo após uma parada, o defletor de direção horizontal poderá ficar imóvel durante aproximadamente 10 segundos.
- O ângulo de abertura do defletor horizontal não deve ficar muito estreito, porque isto limita a operação nos modos de REFRIGERAÇÃO (COOL) ou AQUECIMENTO (HEAT - versões quente/frio), em função da vazão menor do fluxo de ar.
- **Não** colocar a unidade em função se o defletor horizontal estiver fechado.
- **Não** modifique o ângulo dos defletores verticais com a unidade operando na função Oscilar.
- Com a unidade em funcionamento é possível que o defletor horizontal emita um som (ruído) durante cerca de 10 segundos. Este som é normal.

7 - CUIDADOS E MANUTENÇÃO

Todo serviço de manutenção deverá ser efetuado somente por pessoal especializado.

Para limpeza em geral, troca de filtros e manutenção básica é sempre recomendável seguir as normas de segurança aplicáveis, utilizando óculos de proteção, luvas adequadas para este propósito e tendo extremo cuidado.

Substituição das pilhas do controle remoto

Substituir as pilhas ao falhar o “bip” de recepção proveniente da unidade interna ou se o indicador de transmissão do controle remoto não acender.

NOTA

O controle remoto utiliza duas pilhas do tipo palito (AAA).

1. Remover a tampa traseira do controle remoto e substituir as pilhas velhas por novas, prestando atenção para a polaridade correta indicada no compartimento.
2. O visor do controle remoto mostrará a temperatura de 24°C e o modo de operação, bem como a velocidade do ventilador estarão em AUTO.

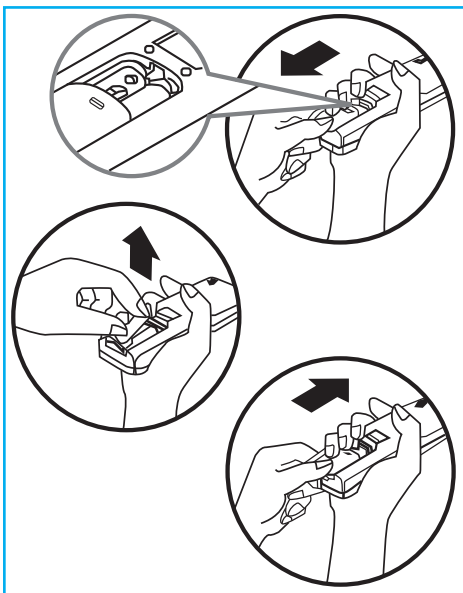

NOTAS

- Quando da substituição, não utilize pilhas usadas ou de tipo diferente, isto poderá ser causa de funcionamentos irregulares do controle remoto.
- Quando as pilhas são removidas o controle remoto apaga todas as programações.
- Se o controle remoto não for utilizado durante um tempo prolongado, recomenda-se remover as pilhas a fim de evitar infiltrações que poderão danificá-lo.
- A duração média das pilhas com um uso normal é de cerca de seis meses.

ATENÇÃO

Após a utilização, para o descarte seguro e sustentável de suas pilhas e/ou baterias, acesse o site www.midea.com/br ou entre em contato com a nossa central de atendimento ao cliente pelos telefones 3003.1005 (capitais e regiões metropolitanas) ou 0800.648.1005 (demais localidades), para obter informações dos postos de descarte mais próximos de sua localidade.

Não descarte-as no lixo comum.

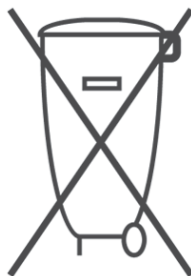

Limpeza e substituição dos filtros de ar

A vida útil dos filtros varia de acordo com a quantidade de fumaça de cigarro, o tamanho do espaço condicionado e o tempo de operação. Um filtro de ar sujo reduz a eficácia de refrigeração da unidade.

Para substituição do filtro, entre em contato com o SAC Midea.

IMPORTANTE

- Não utilize o aparelho sem os filtros de ar, evitando assim a entrada de sujeira na unidade interna, o que poderá ocasionar mau funcionamento desta.
- Verifique a limpeza do filtro a cada 15 dias.

Como limpar os filtros de ar

Um filtro de ar sujo e/ou obstruído reduz a eficácia de refrigeração da unidade.

ATENÇÃO

Ao remover o(s) filtro(s) de ar, deve-se prestar atenção para não tocar as partes metálicas da unidade. As bordas afiadas dos componentes internos podem causar ferimentos ou cortes.

1. Levantar o painel da unidade interna até travar e emitir o clique de encaixe.



2. Segurar o filtro de ar pela pega e levantá-lo ligeiramente até retirá-lo do porta filtro, puxando-o então para baixo.

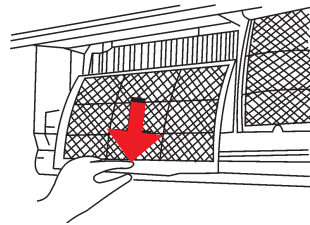
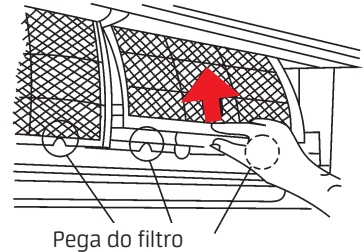

3. Após retirar o filtro da unidade interna, limpe o FILTRO DE AR, utilizando para isto um aspirador de pó ou lavando-o com água; depois deixe-o secar em local seco.

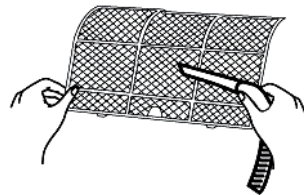

4. Reintroduzir a parte superior do filtro de ar na unidade prestando atenção que a beirada direita e externa estejam perfeitamente alinhadas; recolocar o filtro.

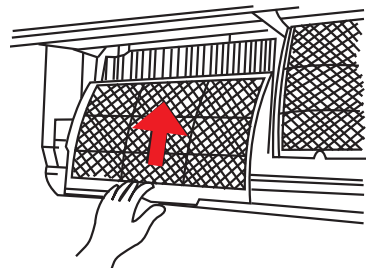

Filtro de carvão ativado



O filtro de carvão ativado elimina odores e captura poeira, fungos, micróbios e bactérias, prevenindo reações alérgicas.

NOTAS

- Este filtro **NÃO** pode ser lavado.
- Para substituí-lo, entre em contato com o SAC Midea.

Filtro de Íons de Prata

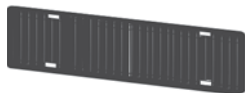

Filtro com função antibacteriana que libera íon de prata constantemente, sendo desta maneira altamente eficaz para várias tipos de bactérias e, em especial, para bacilos coliformes.

NOTAS

- Este filtro pode ser lavado diretamente em água.
- Para substituí-lo, entre em contato com o SAC Midea.

Limpeza da unidade interna e do controle remoto

IMPORTANTE

SEMPRE desligue a unidade antes de efetuar qualquer tipo de limpeza.

- Limpar a unidade interna e o controle remoto com um pano seco.
- Utilizar uma esponja embebida com água fria somente se a unidade interna estiver muito suja.
- O painel dianteiro da unidade interna pode ser removido e limpo com água. Depois secar com um pano seco.
- Não devem ser usados panos embebidos com produtos químicos ou aspirador para limpar a unidade.
- Não utilizar gasolina, solventes, pós para lustrar ou outros solventes similares para a limpeza. Estas substâncias poderão provocar rachaduras ou deformações na superfície de plástico.

PERIGO

Não limpar dentro da unidade com água. A água pode destruir o isolamento causando descargas elétricas.



Manutenção para períodos inativos

Se quiser deixar a unidade inativa durante um período prolongado, seguir as instruções a seguir:

1. Fazer o ventilador funcionar durante cerca de 12h, de modo a secar a parte interna da unidade.
2. Desligar a unidade e desligá-la da corrente elétrica. Retirar as pilhas do controle remoto.
3. A unidade externa necessita de manutenção e limpeza periódicas.

Não efetuar estas operações sem o auxílio de pessoal qualificado. Entre em contato com o SAC Midea para executar o serviço.

Verificações a efetuar antes da colocação em funcionamento

- Os cabos de interligação entre as unidades não devem estar danificados ou desligados da rede elétrica.
- Os filtros de ar devem estar instalados.
- As entradas ou as saídas de ar das unidades não devem estar entupidas ou obstruídas.

Funcionamento otimizado

Para obter ótimos desempenhos, procure seguir as seguintes instruções:

- Regular de maneira correta a direção do fluxo para que não seja direcionado sobre as pessoas que ocupam o ambiente.
- Não regular a unidade configurando níveis extremos de temperatura, procure sempre a faixa de conforto térmico entre 21°C e 24°C.
- É recomendável fechar portas e janelas quando a unidade estiver em funcionamento, evitando desta maneira reduzir a eficácia do aparelho por perdas no ambiente.
- Utilizar a tecla TIMER no controle remoto para selecionar os horários de ligar/desligar a unidade.
- Não deixar objetos próximo ao bocal de entrada ou de saída do ar, que poderão reduzir o rendimento da unidade ou até mesmo provocar uma eventual parada.
- Limpar periodicamente os filtros de ar para não diminuir a eficácia de refrigeração/aquecimento da unidade.
- Não utilizar a unidade se o defletor de direção horizontal estiver fechado.

8 - INFORMAÇÕES GERAIS SOBRE O FUNCIONAMENTO

Durante o funcionamento normal do equipamento podem aparecer as seguintes situações:

1. Proteções do equipamento

1.1. Proteção do compressor

- O compressor não entra em função durante os 3 minutos depois da parada.

1.2. Anti-cold air (versões quente/frio)

- A unidade interna é projetada de modo a não soprar ar frio no modo AQUECIMENTO (HEAT) quando o trocador de calor interno estiver numa das seguintes situações e a temperatura configurada não tiver sido alcançada.
 - a) Quando o aquecimento tiver sido recém acionado.
 - b) Em caso de degelo.
 - c) Se a temperatura de aquecimento estiver baixa.
- Durante o degelo o ventilador da un. interna ou da un. externa para (versão quente/frio).

1.3. Degelo

- É possível que se forme uma camada de gelo na un. externa durante o ciclo de aquecimento quando a temperatura externa estiver baixa e a taxa de umidade alta: isto provoca uma queda no rendimento da unidade.
- Nestas condições a unidade para de funcionar no modo aquecimento e ativa automaticamente a função de degelo.
- O período de degelo pode variar de 7,5 minutos até 10 minutos de acordo com a temperatura externa e da quantidade de gelo que se acumulou na un. externa.

2. Saída de névoa (condensado branco) da un. interna

- No modo REFRIGERAÇÃO (COOL) é possível que haja um vazamento de névoa provocado pela diferença de temperatura entre o ar de entrada e o ar de saída num local onde a umidade ambiente estiver elevada.
- Por causa da umidade produzida pelo processo de degelo é possível que se forme um "véu" de névoa quando a unidade retomar o funcionamento no modo AQUECIMENTO (HEAT) após o degelo.

3. Pequenos ruídos provenientes das unidades

- Durante o funcionamento do compressor ou a sua parada é possível que seja produzido um assobio. Este é o som do refrigerante que não flui ou que para.
- Sempre durante o funcionamento do compressor ou da sua parada é possível que haja um chiado, causado pela expansão térmica e pela contração das partes de plástico dentro da unidade, devido à variação da temperatura.
- O retorno do defletor de direção horizontal à posição original, após o reinício em virtude de uma parada imprevista, também emite um som.

4. Expulsão da poeira pela unidade interna.

Isto é normal se a unidade ficou inativa durante um período prolongado ou por ocasião da primeira utilização do equipamento.

5. A unidade passa dos modos REFRIGERAÇÃO (COOL) ou AQUECIMENTO (HEAT) ao modo VENTILAÇÃO (FAN)

Quando a temperatura interna atinge os valores de temperatura configurados na unidade, o compressor para automaticamente e a unidade passa ao modo VENTILAÇÃO (FAN).

O compressor reinicia somente quando a temperatura interna aumenta no modo REFRIGERAÇÃO (COOL) ou diminui no modo AQUECIMENTO (HEAT) para atingir o valor configurado.

6. Com umidade relativa superior a 80%, durante o modo REFRIGERAÇÃO (COOL), é possível que haja um gotejamento pela superfície da unidade interna.

Neste caso deve-se regular o defletor horizontal colocando a saída do ar na sua posição máxima configurando o ventilador para ALTA velocidade.

7. Modalidade de aquecimento

A unidade interna "absorve" o calor da unidade externa e o emite para o ambiente condicionado durante o funcionamento no modo AQUECIMENTO (HEAT).

Se a temperatura externa diminui, a absorção de calor por parte da unidade deve aumentar devido a uma diferença maior entre a temperatura interna e externa.

8. Função de reinício automático

Um corte de corrente (ou falha de alimentação) durante o funcionamento provoca a parada imediata da unidade. A unidade reinicia automaticamente com o retorno da corrente elétrica enquanto as configurações gravadas anteriormente são guardadas na função de memória.

NOTA

Desligue o disjuntor da unidade interna quando sair de casa durante uma falta de energia para evitar que esta ligue automaticamente quando a alimentação de energia for restabelecida.

9. Os raios ou a presença de um telefone sem fio funcionando próximo a unidade podem provocar um funcionamento anormal desta.

Desligar a unidade da corrente elétrica e depois ligar novamente. Pressionar a tecla **Ligar/Desligar** do controle remoto para restaurar o funcionamento.

9 - LOCALIZAÇÃO DE AVARIAS

IMPORTANTE

Desligue imediatamente a unidade condicionadora de ar no caso das situações descritas a seguir.

Avaria:

1. Os LEDs do display piscam rapidamente (5 vezes por segundo) desligando e religando a unidade.
2. O fusível desliga ou o interruptor automático dispara com frequência.
3. Objetos ou água entraram na(s) unidade(s).
4. O controle remoto não funciona, ou funciona de maneira incorreta.

Se alguma destas avarias persistir, entre em contato com o SAC Midea.

Problemas e soluções

AVARIAS	CAUSAS	SOLUÇÕES
A unidade não liga ou não inicia.	Falta de eletricidade.	Espere o reestabelecimento da energia elétrica.
	Unidade desligada.	Verifique se o cabo elétrico está conectado corretamente à tomada (caso este seja utilizado).
	Fusível queimado.	Substitua o fusível queimado.
	Pilhas do controle remoto descarregadas.	Substitua as pilhas gastas.
	Horário no timer configurado errado.	Esperar ou apagar a configuração do timer.
A unidade não resfria ou não aquece o ambiente de maneira adequada.	Configuração inadequada da temperatura.	Configure corretamente a temperatura desejada.
	Filtro de ar obstruído.	Limpe o filtro de ar.
	Portas e janelas abertas.	Feche as portas e janelas.
	Bocal de entrada de ar ou o bocal de saída da unidade interna/externa estão obstruídos.	Elimine as obstruções e reinicie o funcionamento da unidade.
	A proteção do compressor está ativa durante 3 minutos.	Aguarde..

Se alguma destas avarias persistir, contate o Serviço de Atendimento ao Cliente - SAC Midea.

Telefones para Contato:

3003.1005 (capitais e regiões metropolitanas)

0800.648.1005 (demais localidades)

www.midea.com/br/contato/

IMPORTANTE

Não repare a unidade sem o auxílio de técnicos especializados. Entre em contato com o SAC Midea.



CERTIFICADO DE GARANTIA

Utilize uma empresa credenciada do **GRUPO MIDEA CARRIER** para instalação deste equipamento e tenha assegurada a garantia total constante no manual do usuário. Caso contrário ficará limitado à garantia legal de 90 dias.

O **GRUPO MIDEA CARRIER** concede a você, a partir da data da Nota Fiscal de compra deste equipamento, os seguintes benefícios: **GARANTIA PELO PERÍODO DE 3 MESES**, garantia por lei, e estende por mais 21 meses, **TOTALIZANDO 24 MESES DE GARANTIA, CONTRA DEFEITOS DE FABRICAÇÃO E DE MATERIAL**, desde que o equipamento seja instalado por uma empresa credenciada e operado de acordo com este manual do usuário, em condições normais de uso e serviço. Dentro deste período o equipamento terá assistência das empresas credenciadas pelo **GRUPO MIDEA CARRIER** sem ônus de peças e mão de obra para o primeiro proprietário, **DESDE QUE SEJA APRESENTADA A NOTA FISCAL**.

Não estão incluídos neste prazo de garantia adicional peças plásticas, filtros de ar, assim como problemas com equipamentos instalados em locais com alta concentração de compostos salinos, ácidos ou alcalinos. Tais casos estão cobertos com garantia de 90 dias a contar da data de compra do equipamento. Também não fazem parte desta garantia fluido refrigerante, óleo, nem componentes não fornecidos nos produtos, mas necessários para a instalação das unidades, e tampouco se aplica à própria montagem/interligação do sistema.

SITUAÇÕES NÃO COBERTAS PELA GARANTIA:

- Danos causados por movimentação incorreta e avarias de transporte.
- Manutenção das unidades, que inclui limpeza e substituição de filtros de ar.
- Despesas eventuais de transporte da unidade até a oficina.
- Despesas de locomoção do técnico para atendimento à domicílio quando o equipamento estiver fora do perímetro urbano da cidade sede da empresa credenciada pelo **GRUPO MIDEA CARRIER**.

PONTOS DE ATENÇÃO REFERENTES A INSTALAÇÃO/MANUTENÇÃO:

A garantia legal e/ou as garantias adicionais serão canceladas caso não tenham sido respeitadas as orientações disponíveis nos manuais (de Instalação, Operação e Manutenção e do Usuário) no que tange a instalação e a manutenção, sendo assim, quando não respeitadas essas instruções:

1. Verificado se a capacidade do produto realmente atende as dimensões do ambiente a ser climatizado.
2. Verificado se a alimentação elétrica e o disjuntor atendem as demandas de carga do produto. É importante consultar um profissional capacitado e seguir a NBR-5410.
3. Observado o correto nivelamento das unidades para funcionamento devido destas.
4. Respeitados os limites de comprimento de linha e desnível entre as unidades interna e externa.
5. Realizado isolamento térmico nas tubulações.
6. Verificado se os cabos de interligação entre as unidades interna e externa não tenham emendas.
7. Observados os espaçamentos mínimos e de que não hajam obstruções ao redor das unidades para garantir a correta circulação de ar.

PONTOS DE ATENÇÃO REFERENTES A INSTALAÇÃO/MANUTENÇÃO (cont.):

8. Verificado se o dreno da unidade interna não é menor que 19,05 mm (3/4 in), do contrário poderá comprometer a drenagem do produto e, desta maneira, implicando em possível gotejamento.
9. Realizado o procedimento de vácuo, fundamental para a durabilidade do equipamento, principalmente no que diz respeito a vida útil do compressor.
10. Utilizado Nitrogênio para efetuar procedimento de brasagem (caso haja necessidade).
11. Utilizada tubulação de cobre respeitando os diâmetros conforme a capacidade do equipamento.

Todas as informações acima são detalhadas no Manual de Instalação, Operação e Manutenção.

OBSERVAÇÕES PERTINENTES:

1. A garantia legal ou adicionais não cobrem despesas relacionadas ao acesso ao produto, tais como necessidade de alteração da infraestrutura do local, contratação/aquisição de EPIs ou de equipamentos para acesso de manutenção tais como: plataformas, andaimes ou similares;
2. Se no atendimento em garantia o produto não apresentar os defeitos relatados pelo consumidor ou apresentar uso inadequado, assim sendo será cobrada taxa de visita técnica.
3. A garantia adicional do produto e a garantia adicional do compressor perderão a validade caso o defeito apresentado tenha sido ocasionado pela falta de manutenção preventiva e/ou realizada por empresa não credenciada do GRUPO MIDEA CARRIER.

A GARANTIA ESTARÁ CANCELADA NOS SEGUINTE CASOS:

- Utilização de itens e/ou peças de reposição não originais MIDEA.
- Modificação das características originais de fábrica.
- Dados de identificação das unidades alterados ou rasurados.
- Unidades ligadas em rede com tensão diferente da especificada na etiqueta de identificação.
- Danos causados ao equipamento por incêndio, inundação, causas fortuitas ou inevitáveis.
- Unidades ligadas com comandos a distância não originais de fábrica.
- Qualquer instalação diversa das recomendadas no Manual de Instalação, Operação e Manutenção.

Caso algum componente apresente defeito de fabricação durante o período de garantia estes serão, sempre que possível, reparados ou em último caso substituídos por igual ou equivalente.

Fica este compromisso limitado apenas a reparos e substituições dos componentes defeituosos.

Quaisquer reparos ou componentes substituídos após a data em que se extingue esta Garantia serão cobrados integralmente do usuário.

O mau funcionamento ou paralisação do equipamento ou sistema, em hipótese alguma, onerará ao GRUPO MIDEA CARRIER com eventuais perdas e danos dos proprietários ou usuários, limitando-se a responsabilidade do fabricante aos termos aqui expostos.

ESTA GARANTIA ANULA QUALQUER OUTRA ASSUMIDA POR TERCEIROS, NÃO ESTANDO NENHUMA FIRMA OU PESSOA HABILITADA A FAZER EXCEÇÕES OU ASSUMIR COMPROMISSO EM NOME DO GRUPO MIDEA CARRIER.

ESTA GARANTIA É VALIDA APENAS EM TERRITÓRIO BRASILEIRO.

Para sua tranquilidade, mantenha a Nota Fiscal de compra do equipamento junto a este certificado, pois ela é documento necessário para solicitação de serviços de garantia.

UMA EMPRESA DO GRUPO MIDEA CARRIER

256.08.825 - A - 09-21

Springer
Midea



CLIMAZON INDUSTRIAL LTDA

Av. Torquato Tapajós, 7937 Lotes 14 e 14B
Bairro Tarumã - Manaus - AM
CEP: 69.041-025
CNPJ: 04.222.931/0001-95

www.midea.com/br

 /mideabrasil

 /mideabrasil

 /mideadobrasil

SAC MIDEA

3003.1005 para capitais e regiões metropolitanas
0800.648.1005 para demais localidades

Atendimento On-line:

<https://www.midea.com/br/contato/>



Rede autorizada
em todo Brasil.